



# 変身ベルトガヴの乾電池の入れ方

※必ず保護者の方が行ってください。

この商品には、必ず新品のアルカリ電池を使用してください。  
 使いかけの電池や異なる種類の電池を混ぜて使った場合、誤作動が起きたり、通常よりも早く電池が切れる場合があります。  
 電池がなくなるまでの連続使用時間の目安は、約120分程度となります。  
 同じ音(特に、起動音)を繰り返したり、音声が途中で止まる場合は電池切れの可能性が高いため、新品のアルカリ電池に交換してください。

単4 × 3  
 単4乾電池3本使用(別売り)  
 ●アルカリ電池専用

※電源スイッチがX(OFF)になっていることを確認してください。 ※ゴチゾウが読み取りにくくなった場合や、音が小さくなって聞きとりにくくなったり、音が繰り返し鳴るなどの誤動作をする場合、ボタンを押してもエラー音しか鳴らなくなった場合、LEDの発光が弱くなった場合は、すべて新しい電池に交換してください。

- 電池ぶたを取り外します。
  - 本体背面の電池ぶたの穴を先の細い棒などで押しながら、
  - 電池ぶたを矢印の方向に取り外します。
- 乾電池を入れます。
 

単4乾電池3本(別売りの+)をそれぞれ間違えないように入れます。
- 電池ぶたを戻します。
 

電池ぶたの突起と本体のミゾを合わせ、電池ぶたを取り付けます。

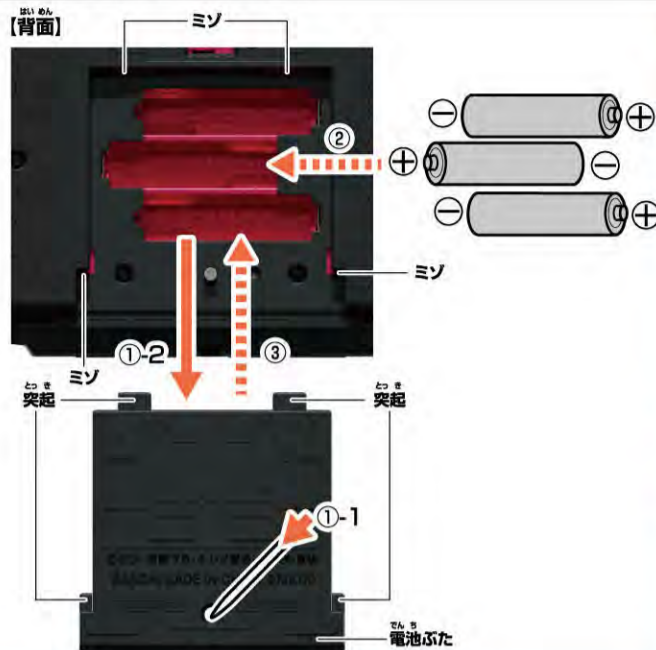

## 電源の入れ方

本体背面の電源スイッチをO(ON)にします。  
 →起動音が鳴ります。

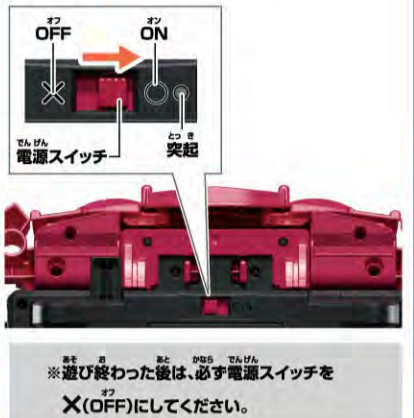

# 変身ベルトガヴの組み立てと装着の仕方

## 1 ベルト右(R)・ベルト左(L)の取り付け

変身ベルトガヴ背面の凹ジョイントの刻印(R・L)とベルト右(R)・ベルト左(L)裏側の刻印(R・L)を、矢印の向きに合わせてください。

- ベルト右(R)の着脱ボタンを押しながら、
- 変身ベルトガヴ背面の凹ジョイント(R)に凸ジョイントを合わせます。
- 着脱ボタンを離して、凹凸ジョイントをしっかりとめ込みます。  
 ※ベルト左(L)も同様に行います。



## 2 ベルト留めにベルト右(R)を通します。



## 3 ベルトの調整

- ベルト左(L)が外側になるように腰に巻き付け、体に合わせた位置で2つの突起を合わせます。
- ベルト留めをベルトが重なっている部分まで移動させます。



## ベルトの取り外し方

- 着脱ボタンを上下同時に押しながら、
- ベルト右(R)を矢印の方向に引っばって取り外します。  
 ※ベルト左(L)も同様に行います。



# ガヴブレイドの電池交換

※必ず保護者の方が行ってください。

電池がなくなるまでの連続使用時間の目安は、約120分程度となります。

※電源スイッチがX(OFF)になっていることを確認してください。 ※ゴチゾウが読み取りにくくなった場合や、音が小さくなって聞きとりにくくなったり、音が繰り返し鳴るなどの誤動作をする場合は、すべて新しい電池に交換してください。

- 電池ぶたを取り外します。
  - ガヴブレイド背面の電池ぶたの穴を先の細い棒などで押し、
  - 電池ぶたを取り外します。
- ボタン電池を入れます。
 

古いボタン電池を取り外して、新しいボタン電池3個(LR44・別売り)を+に注意してセットします。
- 電池ぶたを戻します。
 

電池ぶたの突起とガヴブレイドのミゾを合わせ、電池ぶたを閉じます。

ボタン電池は上側が+、下側が-になるようにセットします。

LR44 × 3  
 ボタン電池(LR44)3個使用(付)  
 ●セットされている電池は、テスト用です。

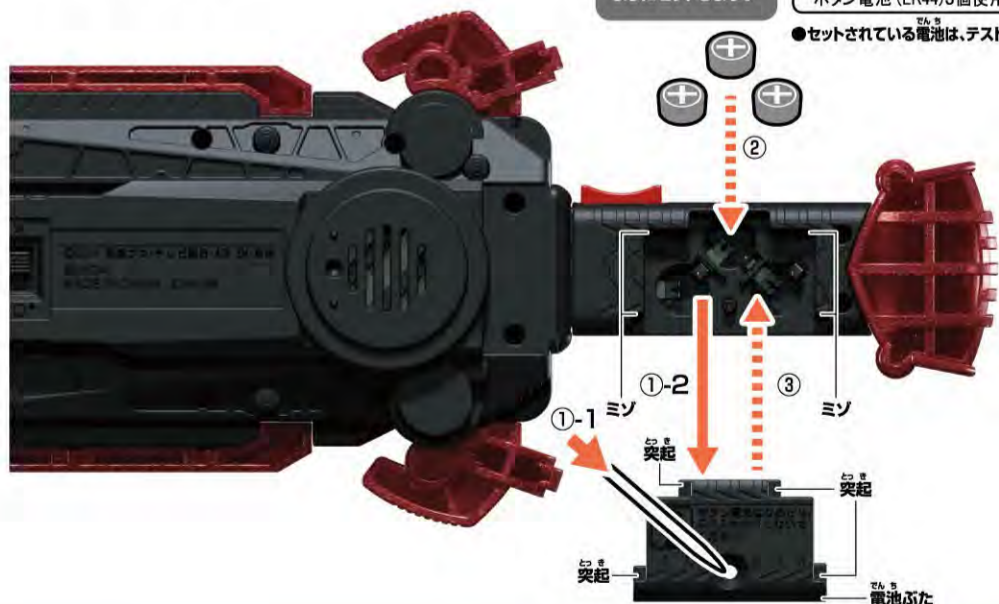

## 電源の入れ方

本体背面の電源スイッチをO(ON)にします。  
 →「起動音」が鳴ります。  
 ※遊び終わった後は、必ず電源スイッチをX(OFF)にしてください。

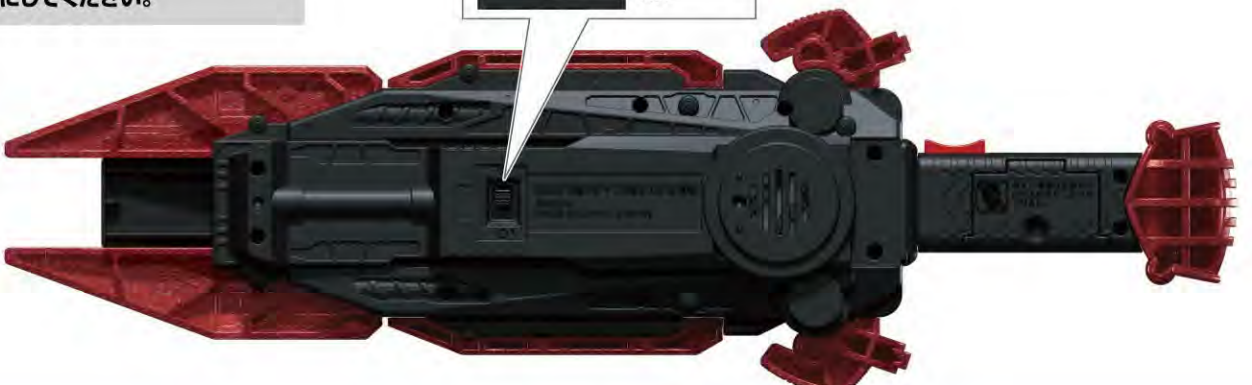
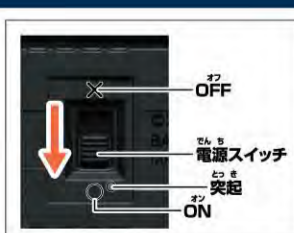

## ポッピングミゴチソウの遊び方

変形ボタンを押します。  
→フタパーツが開き、変形します。

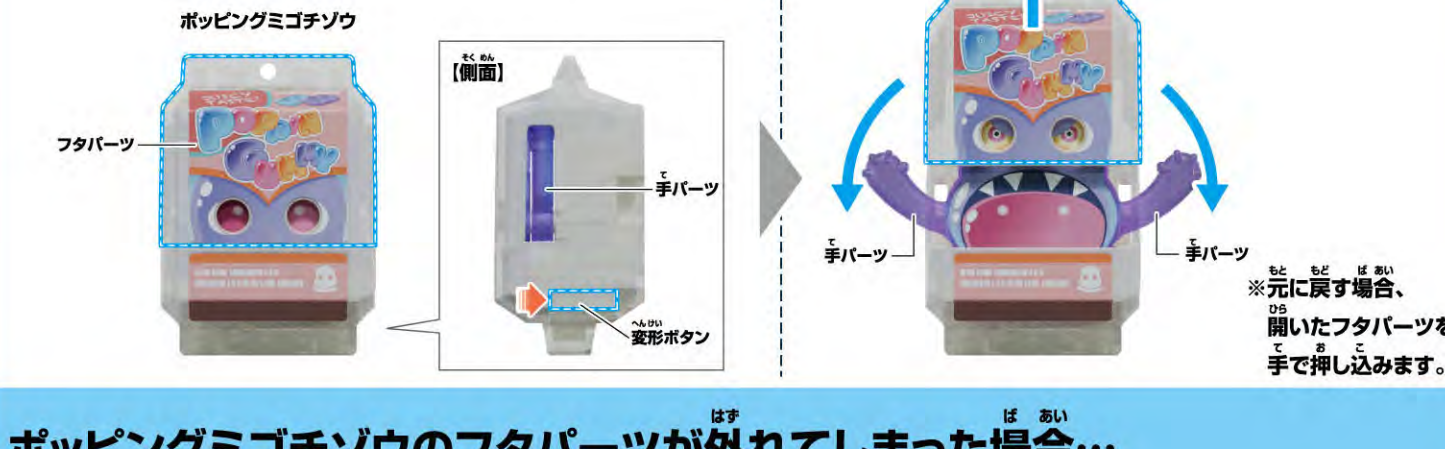

## ポッピングミゴチソウのフタパーツが外れてしまった場合…

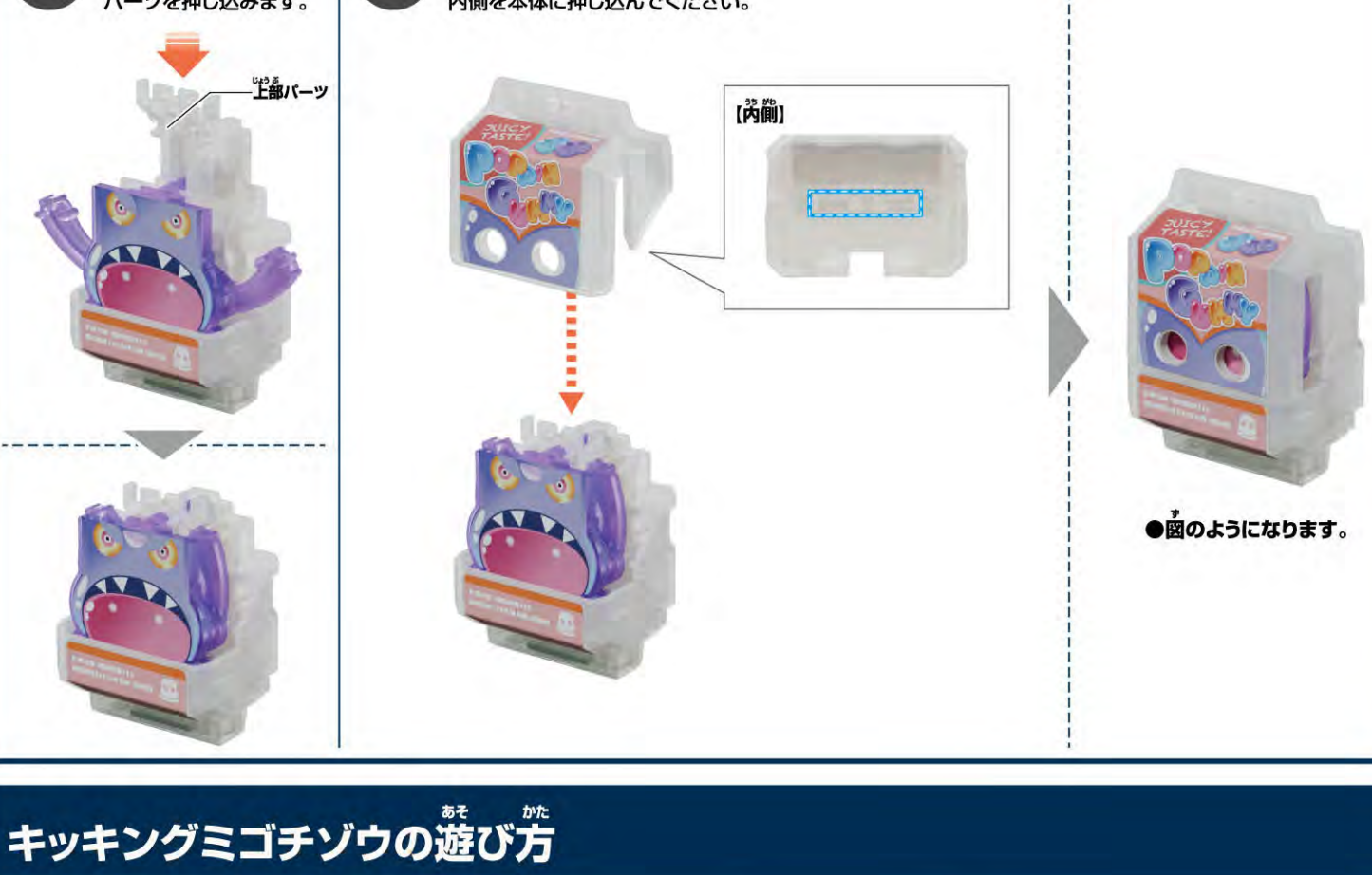

## キッキングミゴチソウの遊び方

変形ボタンを押します。  
→フタパーツが開き、変形します。

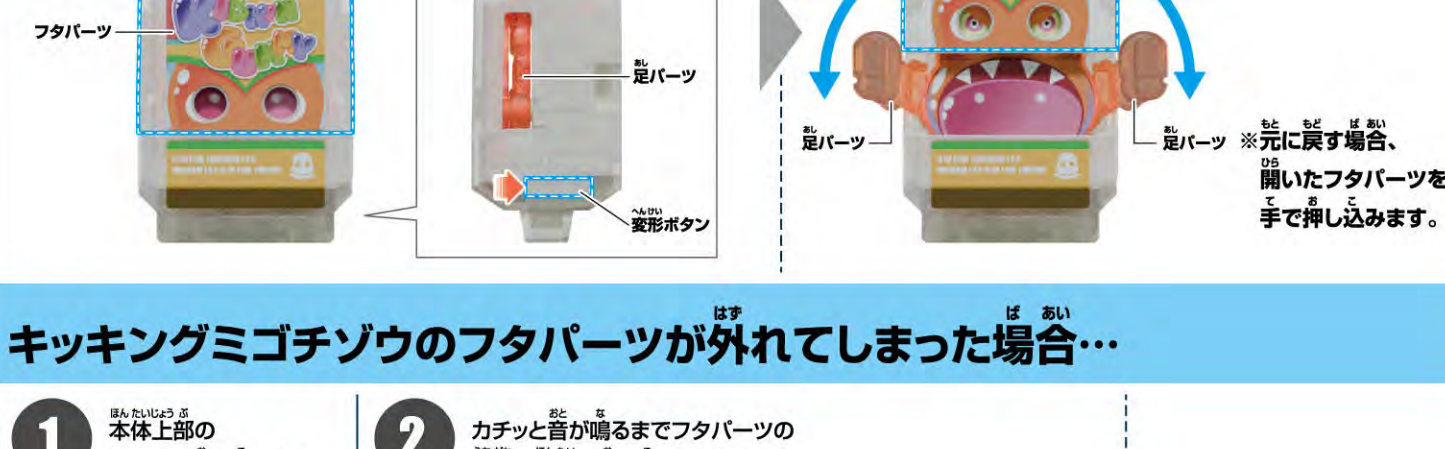

## キッキングミゴチソウのフタパーツが外れてしまった場合…

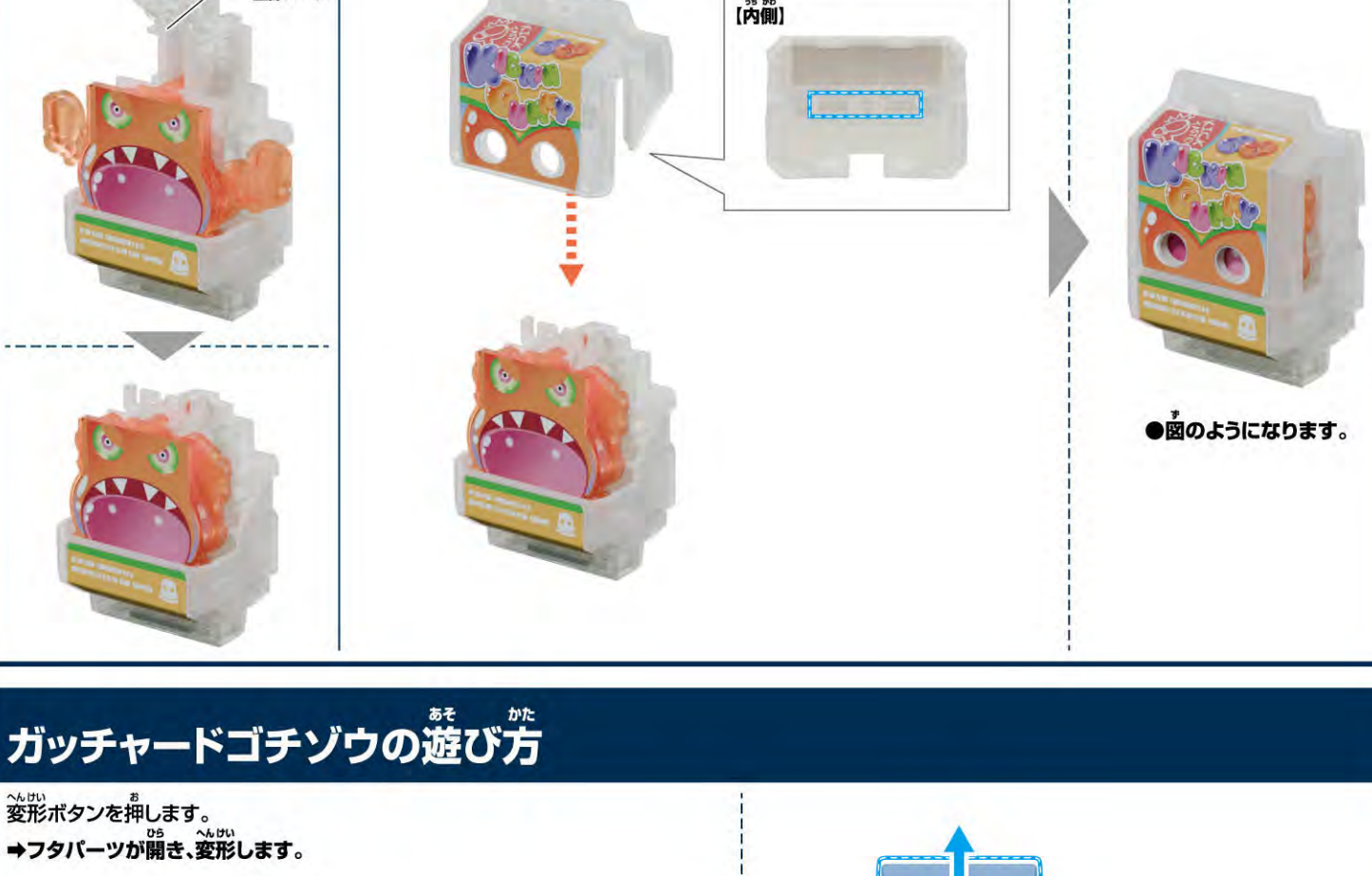

## ガッチャードゴチソウの遊び方

変形ボタンを押します。  
→フタパーツが開き、変形します。



## ガッチャードゴチソウのフタパーツが外れてしまった場合…

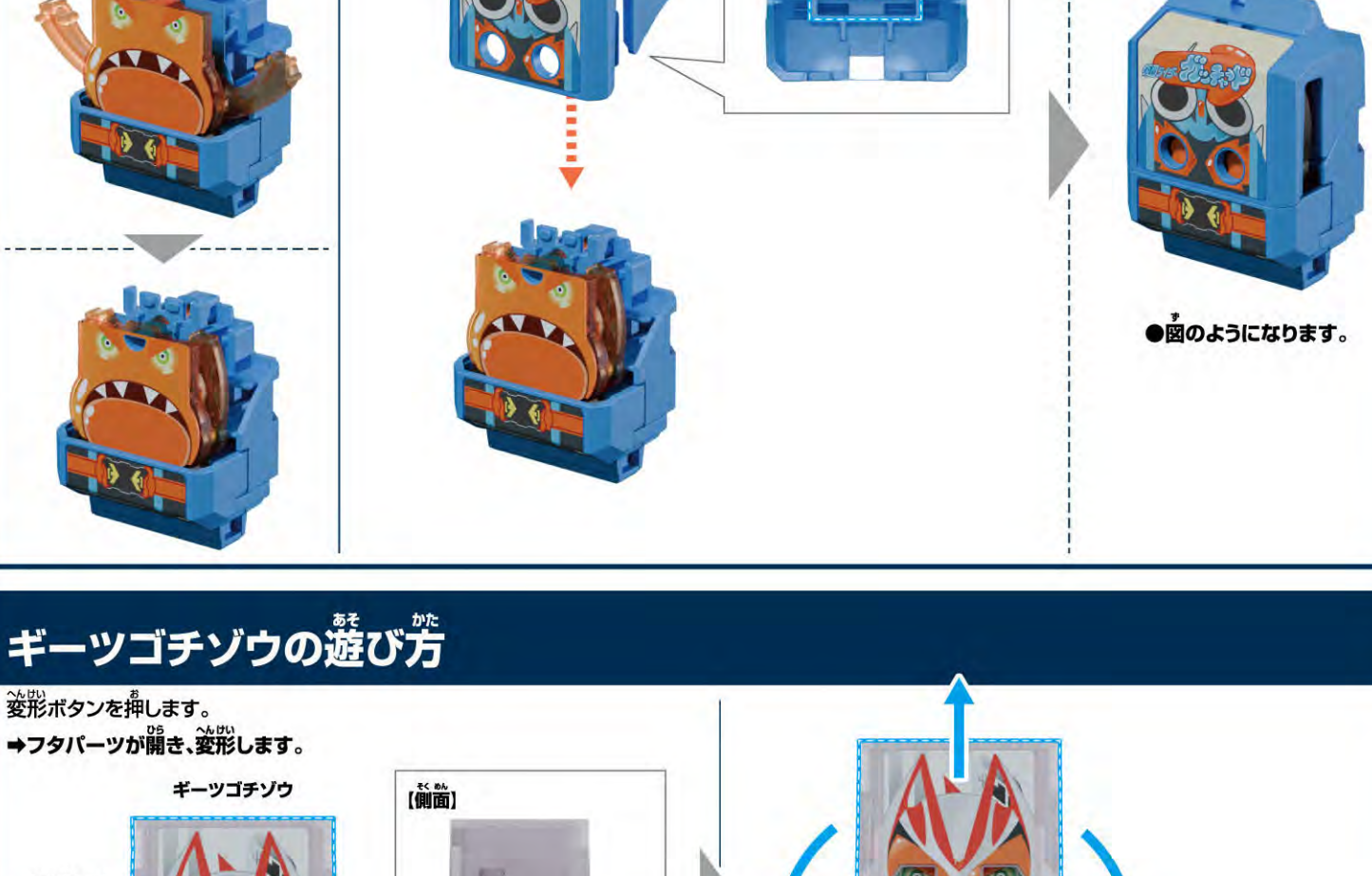

## ギーツゴチソウの遊び方

変形ボタンを押します。  
→フタパーツが開き、変形します。



## ギーツゴチソウのフタパーツが外れてしまった場合…



## ザクザクチップスゴチソウの遊び方

変形ボタンを押します。  
→フタパーツが開き、変形します。



## ザクザクチップスゴチソウのフタパーツが開きすぎてしまった場合…

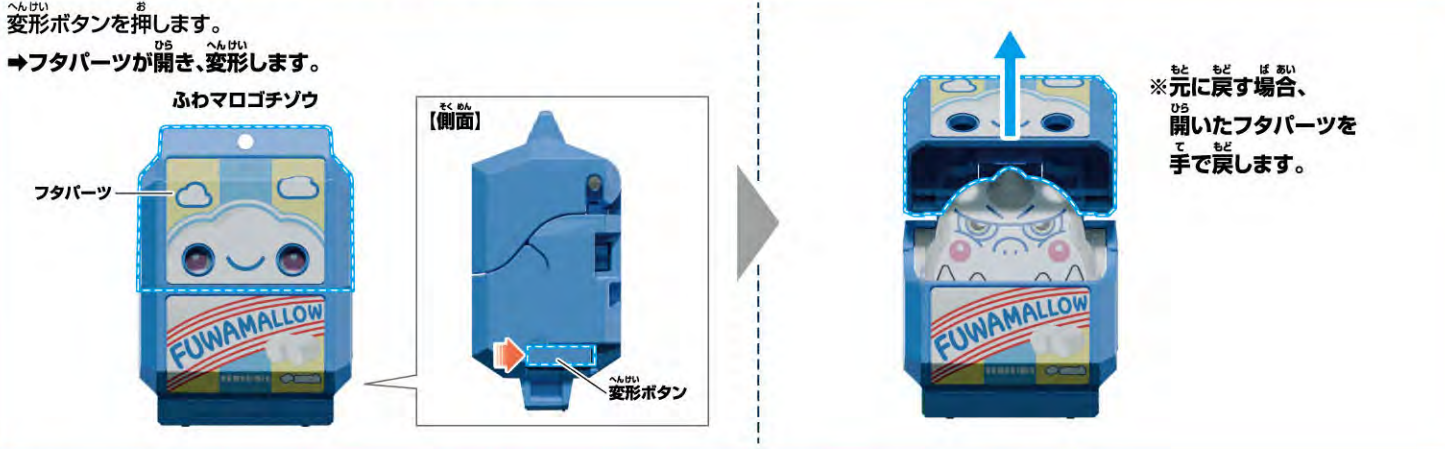

## ふわマロゴチソウの遊び方

変形ボタンを押します。  
→フタパーツが開き、変形します。



## ふわマロゴチソウのフタパーツが開きすぎてしまった場合…



## まるマロゴチソウの遊び方

変形ボタンを押します。  
→フタパーツが開き、変形します。



## まるマロゴチソウのフタパーツが開きすぎてしまった場合…



## グルキャンゴチソウの遊び方

変形ボタンを押します。  
→フタパーツが開き、変形します。



## グルキャンゴチソウのフタパーツが開きすぎてしまった場合…

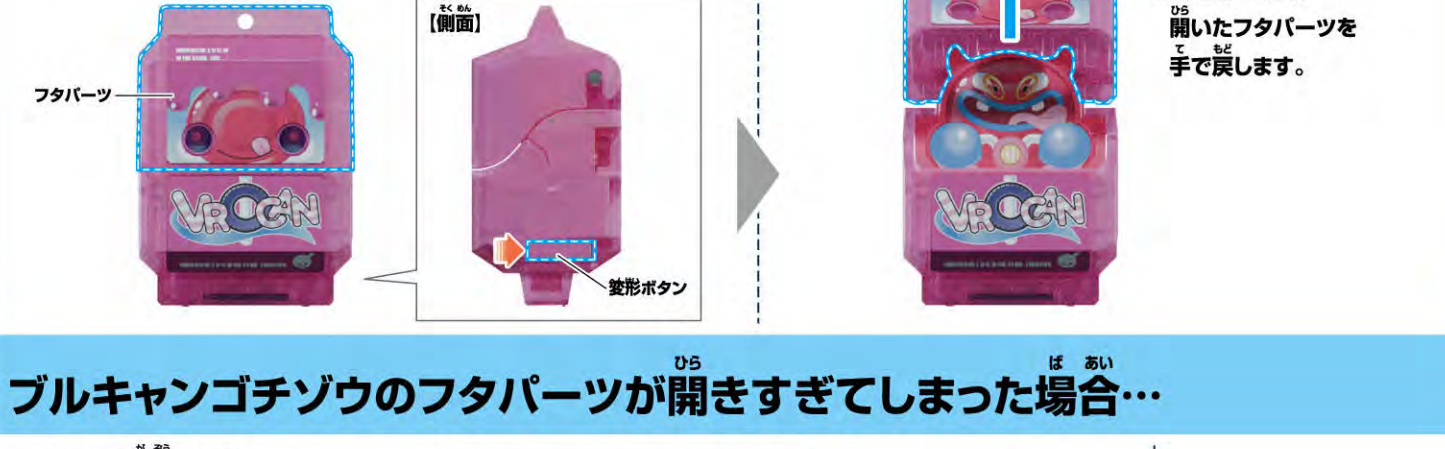

## ブルキャンゴチソウの遊び方

変形ボタンを押します。  
→フタパーツが開き、変形します。



## ブルキャンゴチソウのフタパーツが開きすぎてしまった場合…



# 変身ベルトガヴの遊び方

変身ベルトガヴ

※変身ベルトガヴが完成した状態から始めます。  
※説明の図ではベルトを省略しています。

**1** ボタンを押します。  
→上あごが開き、ペロが前に飛び出し、「空腹音」が鳴ります。  
※「空腹音」中にボタンを押すと「空腹音」が止まります。  
※上あごを手で閉じると元の状態に戻ります。



**2** ハンドルを回します。  
→上あごが上下に動き「ガウガウ音」が鳴ります。



# 仮面ライダーガヴ ポッピングミフォームに変身!

変身ベルトガヴ

※変身ベルトガヴが完成した状態から始めます。  
※説明の図ではベルトを省略しています。

## 変身遊び

**1** 上あごを開きます。  
→ペロが前に出て「上あご開き音」が鳴ります。



**2** 変形前のポッピングミゴチソウをペロにセットします。  
→LEDが発光して「グミ音」が鳴ります。  
※この状態でボタンを押すと「変身エラー音」が鳴ります。



※ゴチソウは上から真っすぐにセットしてください。  
斜めから入れたり逆さまに入れたりしないでください。



【真っ直ぐ】



【斜め】



【逆さま】



※ゴチソウがベルトで読み取れない、読み取りにくい場合は、ベルトのゴチソウセット部分の電子パーツ、またはゴチソウ本体の接触部が汚れている可能性があります。一度アルコールタイプのウェットティッシュまたは手指用の消毒用アルコールを布等に塗布したもので力を入れずに拭き取ってください。

※ウェットティッシュ、布は濡らしすぎないように固く絞ってください。

※電子パーツ、ゴチソウの接触部付近以外は拭き取らないでください。塗装等が剥がれる可能性があります。

※細い棒や工具などでベルトのゴチソウセット部分の電子パーツに力を加えないでください。破損する可能性があります。

【別角度】



電子パーツ

【底面】



接触部

**3** 上あごを閉じます。  
→「上あご閉じ音」が鳴り、LEDが発光して「EATグミ音」と「変身待機音」が鳴ります。



**4** ハンドルを回します。  
→上あごが上下に動き「ガウガウ音」が鳴ります。

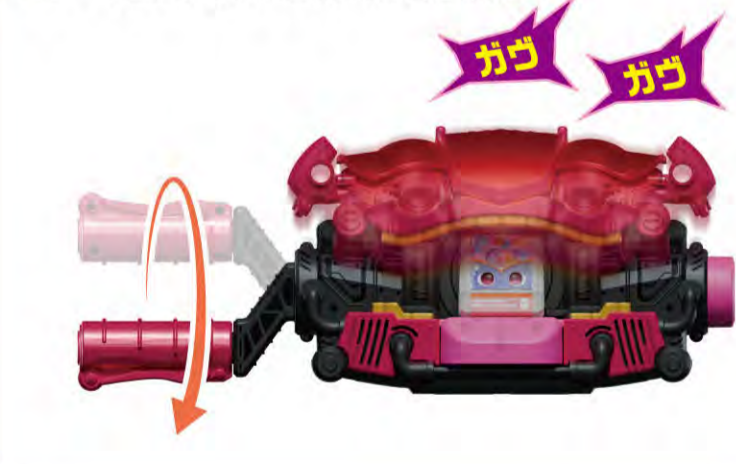

**5** ボタンを押します。  
→上あごが開き、ペロが前に出て、ポッピングミゴチソウのフタパーツが開き、変形し、LEDが発光、「変身音」が鳴ります。  
※ペロは①の状態より前に出る範囲が狭いです。

ポッピングミ

シューシー



【別角度】

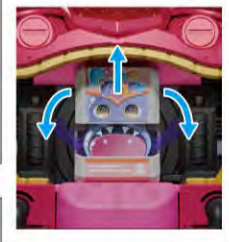

※再度変身遊びをする場合、P13「ライダーゴチソウの取り外し方」の手順でライダーゴチソウを取り外し、変身遊び①から始めてください。

## 必殺技遊び

※変身遊びの後にを行います。

**1** ハンドルを回します。  
→上あごが閉じた後、上あごが上下に動き「必殺技待機音」と「ガウガウ音」が鳴ります。



**2** ボタンを押します。  
→上あごが開き、ペロが前に出て、LEDが発光、「必殺技音」が鳴ります。



# 仮面ライダーガヴ キッキングミアシストに追い菓子チェンジ!

変身ベルトガヴ

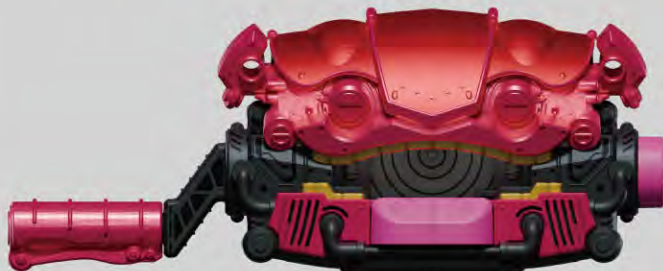

- ※変身ベルトガヴが完成した状態から始めます。
- ※説明の図ではベルトを省略しています。
- ※別売りのDX変身ベルトガヴの取説もご覧ください。

## 変身遊び

**1** 上あごを開きます。  
→ペロが前に出て「上あご開き音」が鳴ります。

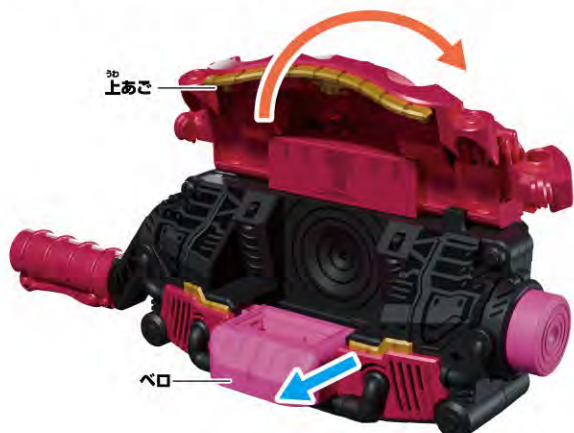

**2** 変形前のキッキングミゴチゾウをペロにセットします。  
→LEDが発光して「グミ音」が鳴ります。



※ゴチゾウは上から真っすぐにセットしてください。  
斜めから入れたり逆さまに入れたりしないようにしてください。



※ゴチゾウがベルトで読み取れない、読み取りにくい場合は、ベルトのゴチゾウセット部分の電子パーツ、またはゴチゾウ本体の接触部が汚れている可能性があります。一度アルコールタイプのウェットティッシュまたは手指用の消毒用アルコールを布等に塗布したもので力を入れずに拭き取ってください。

- ※ウェットティッシュ、布は濡らしすぎないように固く絞ってください。
- ※電子パーツ、ゴチゾウの接触部付近以外は拭き取らないでください。塗装等が剥がれる可能性があります。
- ※細い棒や工具などでベルトのゴチゾウセット部分の電子パーツに力を加えないでください。破損する可能性があります。



**3** 上あごを閉じます。  
→「上あご閉じ音」が鳴り、LEDが発光して「EATグミ音」と「変身待機音」が鳴ります。



**4** ハンドルを回します。  
→上あごが上下に動き「ガヴガヴ音」が鳴ります。



**5** ボタンを押します。  
→上あごが開き、ペロが前に出て、キッキングミゴチゾウが変形しLEDが発光、「変身音」が鳴ります。  
※ペロは①の状態より前に出る範囲が狭いです。

キッキングミ



※再度変身遊びをする場合、P13「ライダーゴチゾウの取り外し方」の手順でライダーゴチゾウを取り外し、変身遊び①から始めてください。

## 必殺技遊び

※変身遊びの後にいきます。

**1** ハンドルを回します。  
→上あごを閉じた後、上あごが上下に動き「必殺技待機音」と「ガヴガヴ音」が鳴ります。



**2** ボタンを押します。  
→上あごが開き、ペロが前に出て、LEDが発光、「必殺技音」が鳴ります。



# 仮面ライダーガッチャードのパワーを解放!

変身ベルトガヴ



- ※変身ベルトガヴが完成した状態から始めます。
- ※説明の図ではベルトを省略しています。
- ※別売りのDX変身ベルトガヴの取説もご覧ください。

## 変身遊び

**1** 上あごを開きます。  
→ペロが前に出て「上あご開き音」が鳴ります。

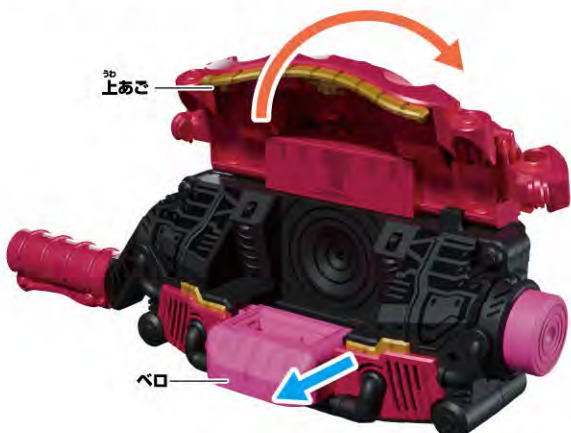

**2** 変形前のガッチャードゴチソウをペロにセットします。  
→LEDが発光して「ライダー音」が鳴ります。



※この状態でボタンを押すと「変身エラー音」が鳴ります。

※ゴチソウは上から真っすぐにセットしてください。  
斜めから入れたり逆さまに入れたりしないでください。



※ゴチソウがベルトで読み取れない、読み取りにくい場合は、ベルトのゴチソウセット部分の電子パーツ、またはゴチソウ本体の接触部が汚れている可能性があります。一度アルコールタイプのウェットティッシュまたは手指用の消毒用アルコールを布等に塗布したもので力を入れずに拭き取ってください。

※ウェットティッシュ、布は濡らしすぎないように固く絞ってください。

※電子パーツ、ゴチソウの接触部付近以外は拭き取らないでください。塗装等が剥がれる可能性があります。

※細い棒や工具などでベルトのゴチソウセット部分の電子パーツに力を加えないでください。破損する可能性があります。

【別角度】



【底面】



**3** 上あごを閉じます。  
→「上あご閉じ音」が鳴り、LEDが発光して「レジェンドライダー音」と「変身待機音」が鳴ります。



**4** ハンドルを回します。  
→上あごが上下に動き「ガヴガヴ音」が鳴ります。



**5** ボタンを押します。  
→上あごが開き、ペロが前に出て、ガッチャードゴチソウのフタパーツが開き、変形し、LEDが発光、「変身音」が鳴ります。  
※ペロは①の状態より前に出る範囲が狭いです。



【別角度】

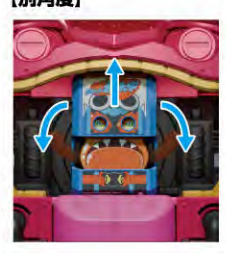

※再度変身遊びをする場合、P13「ライダーゴチソウの取り外し方」の手順でライダーゴチソウを取り外し、変身遊び①から始めてください。

## 必殺技遊び

※変身遊びの後にいきます。

**1** ハンドルを回します。  
→上あごが閉じた後、上あごが上下に動き「必殺技待機音」と「ガヴガヴ音」が鳴ります。



**2** ボタンを押します。  
→上あごが開き、ペロが前に出て、LEDが発光、「必殺技音」が鳴ります。



# 仮面ライダーギーツのパワーを解放!

変身ベルトガヴ

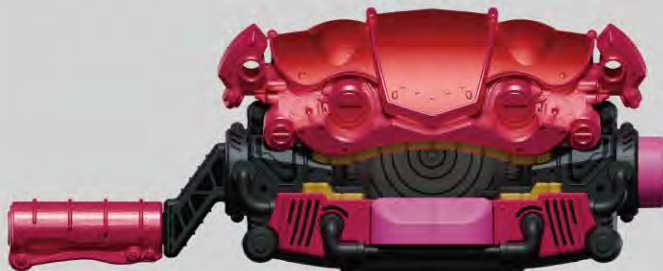

- ※変身ベルトガヴが完成した状態から始めます。
- ※説明の図ではベルトを省略しています。
- ※別売りのDX変身ベルトガヴの取説もご覧ください。

## 変身遊び

**1** 上あごを開きます。  
→ペロが前に出て「上あご開き音」が鳴ります。

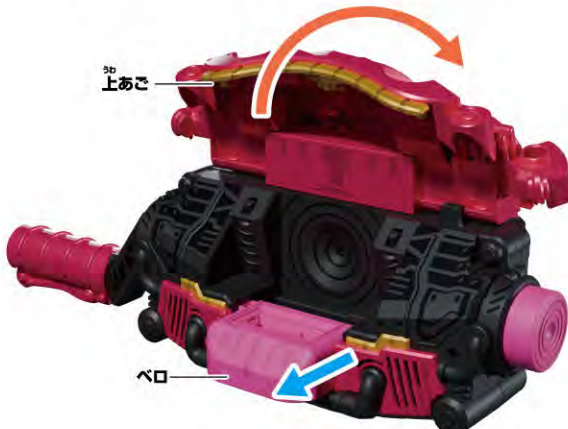

**2** 変形前のギーツゴチソウをペロにセットします。  
→LEDが発光して「ライダー音」が鳴ります。



※この状態でボタンを押すと「変身エラー音」が鳴ります。

※ゴチソウは上から真っすぐにセットしてください。  
斜めから入れたり逆さまに入れたりしないようにしてください。



※ゴチソウがベルトで読み取れない、読み取りにくい場合は、ベルトのゴチソウセット部分の電子パーツ、またはゴチソウ本体の接触部が汚れている可能性があります。一度アルコールタイプのウェットティッシュまたは手指用の消毒用アルコールを布等に塗布したもので力を入れずに拭き取ってください。

- ※ウェットティッシュ、布は濡らしすぎないように固く絞ってください。
- ※電子パーツ、ゴチソウの接触部付近以外は拭き取らないでください。塗装等が剥がれる可能性があります。
- ※細い棒や工具などでベルトのゴチソウセット部分の電子パーツに力を加えないでください。破損する可能性があります。



**3** 上あごを閉じます。  
→「上あご閉じ音」が鳴り、LEDが発光して「レジェンドライダー音」と「変身待機音」が鳴ります。



**4** ハンドルを回します。  
→上あごが上下に動き「ガヴガヴ音」が鳴ります。



**5** ボタンを押します。  
→上あごが開き、ペロが前に出て、ギーツゴチソウのフタパーツが開き、変形し、LEDが発光、「変身音」が鳴ります。  
※ペロは①の状態より前に出る範囲が狭いです。



## 必殺技遊び

※変身遊びの後にいきます。

**1** ハンドルを回します。  
→上あごが閉じた後、上あごが上下に動き「必殺技待機音」と「ガヴガヴ音」が鳴ります。



**2** ボタンを押します。  
→上あごが開き、ペロが前に出て、LEDが発光、「必殺技音」が鳴ります。



# 仮面ライダーガヴ ザクザクチップスフォームに変身!

変身ベルトガヴ

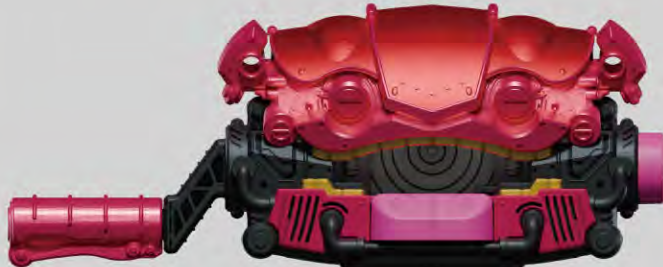

- ※変身ベルトガヴが完成した状態から始めます。
- ※説明の図ではベルトを省略しています。
- ※別売りのDX変身ベルトガヴの取説もご覧ください。

## 変身遊び

**1** 上あごを開きます。  
→ペロが前に出て「上あご開き音」が鳴ります。



**2** 変形前のザクザクチップスゴチソウをペロにセットします。  
→LEDが発光して「スナック音」が鳴ります。



※この状態でボタンを押すと「変身エラー音」が鳴ります。

※ゴチソウは上から真っすぐにセットしてください。  
斜めから入れたり逆さまに入れたりしないでください。



※ゴチソウがベルトで読み取れない、読み取りにくい場合は、ベルトのゴチソウセット部分の電子パーツ、またはゴチソウ本体の接触部が汚れている可能性があります。一度アルコールタイプのウェットティッシュまたは手指用の消毒用アルコールを布等に塗布したもので力を入れずに拭き取ってください。

※ウェットティッシュ、布は濡らしすぎないように固く絞ってください。

※電子パーツ、ゴチソウの接触部付近以外は拭き取らないでください。塗装等が剥がれる可能性があります。

※細い棒や工具などでベルトのゴチソウセット部分の電子パーツに力を加えないでください。破損する可能性があります。



**3** 上あごを閉じます。  
→「上あご閉じ音」が鳴り、LEDが発光して「EATスナック音」と「変身待機音」が鳴ります。



**4** ハンドルを回します。  
→上あごが上下に動き「ガヴガヴ音」が鳴ります。



**5** ボタンを押します。  
→上あごが開き、ペロが前に出て、ザクザクチップスゴチソウのフタパーツが開き、LEDが発光、「変身音」が鳴ります。  
※ペロは①の状態より前に出る範囲が狭いです。



※再度変身遊びをする場合、P13「ライダーゴチソウの取り外し方」の手順でライダーゴチソウを取り外し、変身遊び①から始めてください。

## 必殺技遊び

※変身遊びの後にいきます。

**1** ハンドルを回します。  
→上あごが閉じた後、上あごが上下に動き「必殺技待機音」と「ガヴガヴ音」が鳴ります。



**2** ボタンを押します。  
→上あごが開き、ペロが前に出て、LEDが発光、「必殺技音」が鳴ります。





# 仮面ライダーガヴ ふわマロフォームに変身!

変身ベルトガヴ

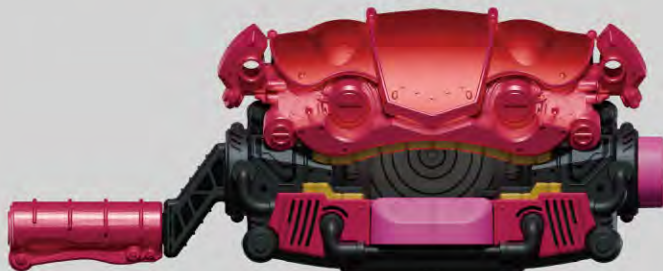

- ※ 変身ベルトガヴが完成した状態から始めます。
- ※ 説明の図ではベルトを省略しています。
- ※ 別売りのDX変身ベルトガヴの取説もご覧ください。

## 変身遊び

**1** 上あごを開きます。  
→ペロが前に出て「上あご開き音」が鳴ります。

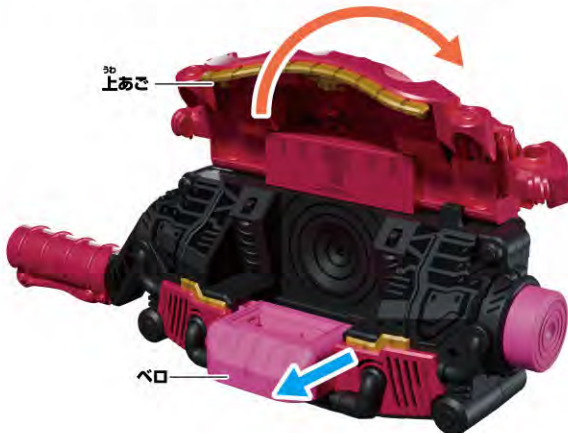

**2** 変形前のふわマロゴチソウをペロにセットします。  
→LEDが発光して「マシュマロ音」が鳴ります。

## マシュマロ



※この状態でボタンを押すと「変身エラー音」が鳴ります。

※ゴチソウは上から真っすぐにセットしてください。  
斜めから入れたり逆さまに入れたりしないでください。



【真っ直ぐ】



【斜め】



【逆さま】



【正面】



※ゴチソウがベルトで読み取れない、読み取りにくい場合は、ベルトのゴチソウセット部分の電子パーツ、またはゴチソウ本体の接触部が汚れている可能性があります。一度アルコールタイプのウェットティッシュまたは手指用の消毒用アルコールを布等に塗布したもので力を入れずに拭き取ってください。

※ウェットティッシュ、布は濡らしすぎないように固く絞ってください。

※電子パーツ、ゴチソウの接触部付近以外は拭き取らないでください。塗装等が剥がれる可能性があります。

※細い棒や工具などでベルトのゴチソウセット部分の電子パーツに力を加えないでください。破損する可能性があります。

【別角度】



電子パーツ

【底面】



接触部

**3** 上あごを閉じます。  
→「上あご閉じ音」が鳴り、LEDが発光して「EATマシュマロ音」と「変身待機音」が鳴ります。



**4** ハンドルを回します。  
→上あごが上下に動き「ガヴガヴ音」が鳴ります。



**5** ボタンを押します。  
→上あごが開き、ペロが前に出て、ふわマロゴチソウのフタパーツが開き、変形し、LEDが発光、「変身音」が鳴ります。  
※ペロは①の状態より前に出る範囲が狭いです。

## ふわマロ

ふわふわ~



【別角度】

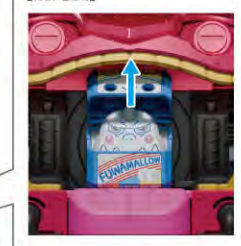

※再度変身遊びをする場合、P13「ライダーゴチソウの取り外し方」の手順でライダーゴチソウを取り外し、変身遊び①から始めてください。

## 必殺技遊び

※変身遊びの後にいきます。

**1** ハンドルを回します。  
→上あごが閉じた後、上あごが上下に動き「必殺技待機音」と「ガヴガヴ音」が鳴ります。



**2** ボタンを押します。  
→上あごが開き、ペロが前に出て、LEDが発光、「必殺技音」が鳴ります。



# 仮面ライダーガヴ まるマロアシストに追い菓子チェンジ!

変身ベルトガヴ

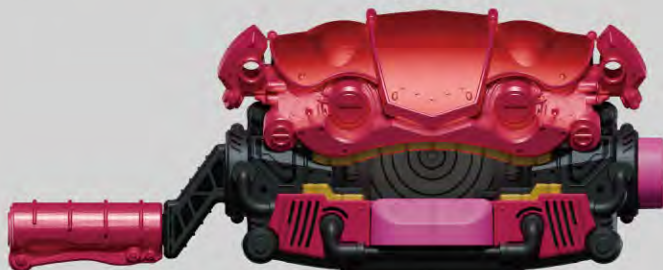

- ※変身ベルトガヴが完成した状態から始めます。
- ※説明の図ではベルトを省略しています。
- ※別売りのDX変身ベルトガヴの取説もご覧ください。

## 変身遊び

**1** 上あごを開きます。  
→ペロが前に出て「上あご開き音」が鳴ります。



**2** 変形前のまるマロゴチソウをペロにセットします。  
→LEDが発光して「マシュマロ音」が鳴ります。



※この状態でボタンを押すと「変身エラー音」が鳴ります。

※ゴチソウは上から真っすぐにセットしてください。  
斜めから入れたり逆さまに入れたりしないようにしてください。



※ゴチソウがベルトで読み取れない、読み取りにくい場合は、ベルトのゴチソウセット部分の電子パーツ、またはゴチソウ本体の接触部が汚れている可能性があります。一度アルコールタイプのウェットティッシュまたは手指用の消毒用アルコールを布等に塗布したもので力を入れずに拭き取ってください。

※ウェットティッシュ、布は濡らしすぎないように固く絞ってください。

※電子パーツ、ゴチソウの接触部付近以外は拭き取らないでください。塗装等が剥がれる可能性があります。

※細い棒や工具などでベルトのゴチソウセット部分の電子パーツに力を加えないでください。破損する可能性があります。



**3** 上あごを閉じます。  
→「上あご閉じ音」が鳴り、LEDが発光して「EATマシュマロ音」と「変身待機音」が鳴ります。



**4** ハンドルを回します。  
→上あごが上下に動き「ガヴガヴ音」が鳴ります。



**5** ボタンを押します。  
→上あごが開き、ペロが前に出て、まるマロゴチソウのフタパーツが開き、変形し、LEDが発光、「変身音」が鳴ります。  
※ペロは①の状態より前に出る範囲が狭いです。

まるマロ



※再度変身遊びをする場合、P13「ライダーゴチソウの取り外し方」の手順でライダーゴチソウを取り外し、変身遊び①から始めてください。

## 必殺技遊び

※変身遊びの後にを行います。

**1** ハンドルを回します。  
→上あごが閉じた後、上あごが上下に動き「必殺技待機音」と「ガヴガヴ音」が鳴ります。



**2** ボタンを押します。  
→上あごが開き、ペロが前に出て、LEDが発光、「必殺技音」が鳴ります。

まるマロ-リンク



# 仮面ライダーガヴ グルキャンフォームに変身!

変身ベルトガヴ

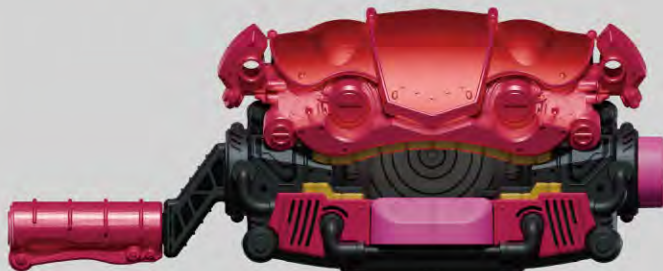

- ※変身ベルトガヴが完成した状態から始めます。
- ※説明の図ではベルトを省略しています。
- ※別売りのDX変身ベルトガヴの取説もご覧ください。

## 変身遊び

**1** 上あごを開きます。  
→ペロが前に出て「上あご開き音」が鳴ります。



**2** 変形前のグルキャンゴチソウをペロにセットします。  
→LEDが発光して「キャンディ音」が鳴ります。



※この状態でボタンを押すと「変身エラー音」が鳴ります。

※ゴチソウは上から真っすぐにセットしてください。  
斜めから入れたり逆さまに入れたりしないようにしてください。



※ゴチソウがベルトで読み取れない、読み取りにくい場合は、ベルトのゴチソウセット部分の電子パーツ、またはゴチソウ本体の接触部が汚れている可能性があります。一度アルコールタイプのウェットティッシュまたは手指用の消毒用アルコールを布等に塗布したもので力を入れずに拭き取ってください。

- ※ウェットティッシュ、布は濡らしすぎないように固く絞ってください。
- ※電子パーツ、ゴチソウの接触部付近以外は拭き取らないでください。塗装等が剥がれる可能性があります。
- ※細い棒や工具などでベルトのゴチソウセット部分の電子パーツに力を加えないでください。破損する可能性があります。



**3** 上あごを閉じます。  
→「上あご閉じ音」が鳴り、LEDが発光して「EATキャンディ音」と「変身待機音」が鳴ります。



**4** ハンドルを回します。  
→上あごが上下に動き「ガヴガヴ音」が鳴ります。



**5** ボタンを押します。  
→上あごが開き、ペロが前に出て、グルキャンゴチソウのフタパーツが開き、変形し、LEDが発光、「変身音」が鳴ります。  
※ペロは①の状態より前に出る範囲が狭いです。



※再度変身遊びをする場合、P13「ライダーゴチソウの取り外し方」の手順でライダーゴチソウを取り外し、変身遊び①から始めてください。

## 必殺技遊び

※変身遊びの後にいきます。

**1** ハンドルを回します。  
→上あごが閉じた後、上あごが上下に動き「必殺技待機音」と「ガヴガヴ音」が鳴ります。



**2** ボタンを押します。  
→上あごが開き、ペロが前に出て、LEDが発光、「必殺技音」が鳴ります。



# ブルキャンバギーを召喚!

しょう かん

へんしん  
変身ベルトガヴ

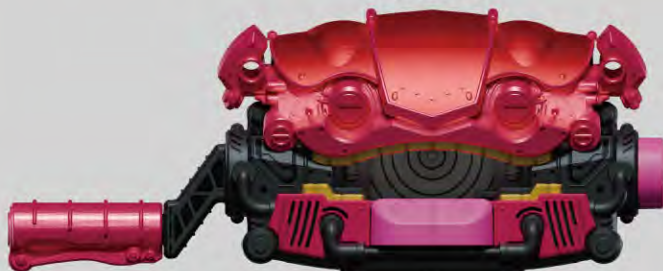

- ※変身ベルトガヴが完成した状態から始めます。
- ※説明の図ではベルトを省略しています。
- ※別売りのDX変身ベルトガヴの取説もご覧ください。

## しょう かん 召喚遊び

- 1** 上あごを開きます。  
→ペロが前に出て「上あご開き音」が鳴ります。

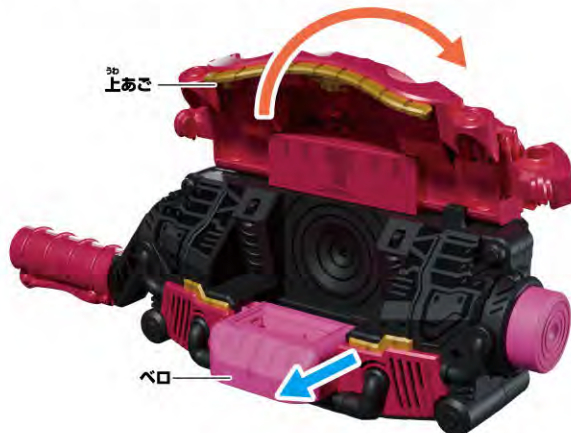

- 2** 変形前のブルキャンゴチゾウをペロにセットします。  
→LEDが発光して「キャンディ音」が鳴ります。



※この状態でボタンを押すと「変身エラー音」が鳴ります。

※ゴチゾウは上から真っすぐにセットしてください。  
斜めから入れたり逆さまに入れたりしないようにしてください。



※ゴチゾウがベルトで読み取れない、読み取りにくい場合は、ベルトのゴチゾウセット部分の電子パーツ、またはゴチゾウ本体の接触部が汚れている可能性があります。一度アルコールタイプのウェットティッシュまたは手指用の消毒用アルコールを布等に塗布したもので力を入れずに拭き取ってください。

※ウェットティッシュ、布は濡らしすぎないように固く絞ってください。

※電子パーツ、ゴチゾウの接触部付近以外は拭き取らないでください。塗装等が剥がれる可能性があります。

※細い棒や工具などでベルトのゴチゾウセット部分の電子パーツに力を加えないでください。破損する可能性があります。



- 3** 上あごを閉じます。  
→「上あご閉じ音」が鳴り、LEDが発光して「EATキャンディ音」と「召喚待機音」が鳴ります。



- 4** ハンドルを回します。  
→上あごが上下に動き「ガヴガヴ音」が鳴ります。



- 5** ボタンを押します。  
→上あごが開き、ペロが前に出て、ブルキャンゴチゾウのフタパーツが開き、変形し、LEDが発光、「ブルキャンバギー召喚音」が鳴ります。  
※ペロは①の状態より前に出る範囲が狭いです。



※再度召喚遊びをする場合、P13「ライダーゴチゾウの取り外し方」の手順でライダーゴチゾウを取り外し、召喚遊び①から始めてください。

## ひつ さつ わざ 必殺技遊び

しょう かん  
※召喚遊びの後にいきます。

- 1** ハンドルを回します。  
→上あごを閉じた後、上あごが上下に動き「必殺技待機音」と「ガヴガヴ音」が鳴ります。



- 2** ボタンを押します。  
→上あごが開き、ペロが前に出て、LEDが発光、「必殺技音」が鳴ります。



# ライダーゴチゾウの取り外し方

※ポッピングミゴチゾウを例に説明します。

**1** 上あごを手で開きます。  
→ペロが前に出て、「上あご開き音」が鳴ります。



**2** ライダーゴチゾウを手で引き抜きます。  
→「ライダーゴチゾウ取り外し音」が鳴ります。



# ハンドルと上あご開閉の位置の直し方

ベルトの上あごが閉じた時、ハンドルの位置が画像通りであれば正しい状態です。



【正しい位置】



【間違った位置】



【間違った位置】

※遊んでいるとハンドルと上あご開閉の位置がずれてしまう場合があります。  
ハンドルと上あごの開閉の位置を直すには、下記の手順で直してください。

- ① 上あごが可動しないように手で上から押さえながらハンドルを回します。
- ② ハンドルが「カチ」「カチ」と動くので、正しい位置までハンドルを回します。



# 上あごが外れた場合

上あごの突起を画像のように押し込んで取り付けます。



【底面】

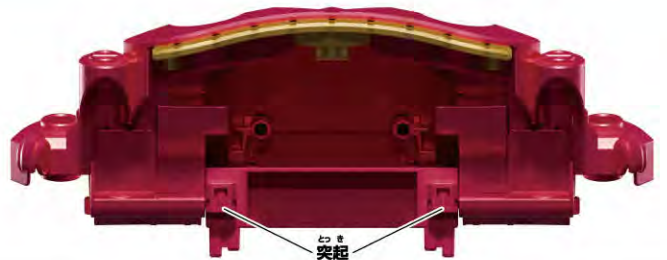

【天面】

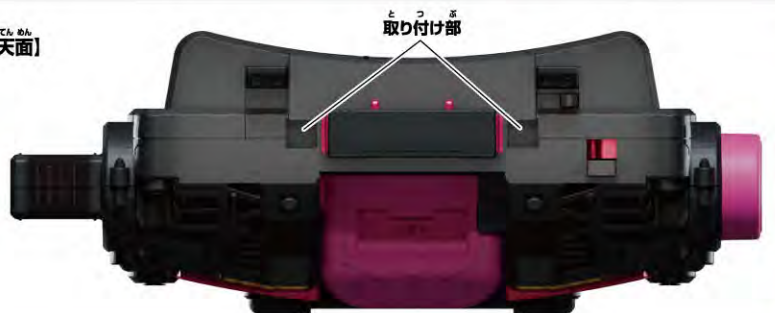

## ゴチゾウホルダーの組み立て方

ゴチゾウホルダーの突起に、腕パーツ(L)と腕パーツ(R)の穴をカチッと音が鳴るまではめ込んでください。

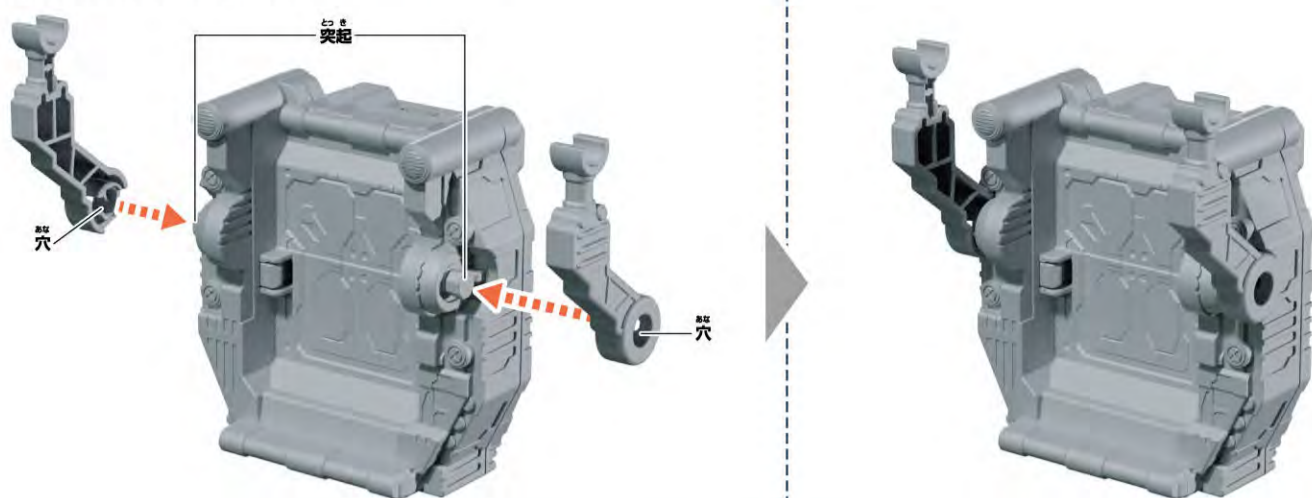

## 変身ベルトガヴへのゴチゾウホルダーの取り付け方

※変身ベルトガヴが完成した状態で行います。

変身ベルトガヴのベルト左(L)にゴチゾウホルダーのベルト通しを上から引っかけます。

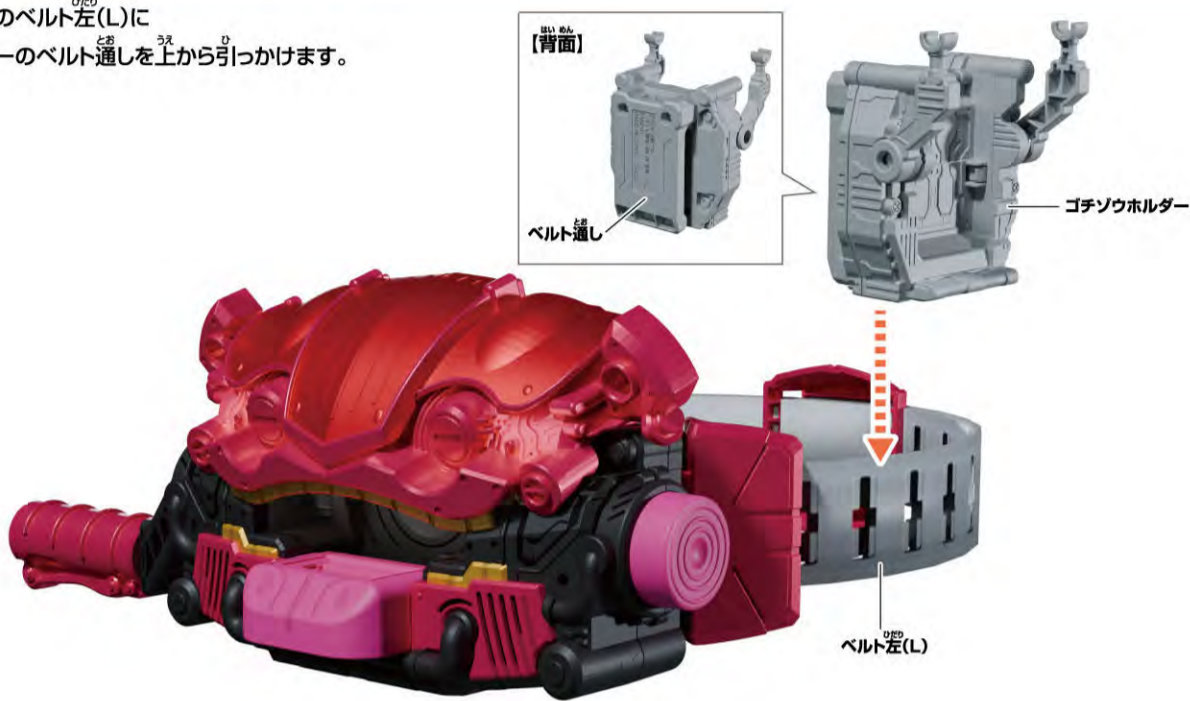

## ゴチゾウホルダーへのライダーゴチゾウシリーズの取り付け方 / 外し方

※変身ベルトガヴにゴチゾウホルダーを装着した状態から始めます。※ブルキャンゴチゾウを例に説明します。

### 取り付け方

ライダーゴチゾウシリーズ【変形前】を図のようにゴチゾウホルダーのスロットにカチッと音が鳴るまでしっかりと挿入します。



※ゴチゾウホルダーは腕パーツを動かすことができます。



### 外し方

ライダーゴチゾウシリーズ【変形前】を図のように手前に引っ張ると外れます。



# あそ がた ガヴブレイドの遊び方

## つう じょう こう げき あそ 通常攻撃遊び

トリガーを押します。

→トリガーを押すたび、下記表の順に音声が鳴ります。

じゅんばん 順番	おんせい 音声
1	ざんげきおん 斬撃音①
2	ざんげきおん 斬撃音②
3	ざんげきおん 斬撃音③
4	ごちぞうおん ゴチゾウ歓声

※4の後は1に戻ります。



## ひっ さつ わざ あそ 必殺技遊び

①ボタンを押します。

→「必殺技待機音」が鳴ります。

②トリガーを押します。

→「必殺技音」が鳴ります。



# ゴチゾウでゴチスピーダー必殺技遊び

※キッキングミゴチゾウを例に説明します。 ※キッキングミゴチゾウは【変形後】状態で行います。

**1** ゴチスピーダーを平らな場所に置き、キッキングミゴチゾウ【変形後】を、ゴチスピーダーがカチッと鳴るまで奥に押し込みます。

キッキングミゴチゾウ【変形後】

ゴチスピーダー

※ゴチスピーダーは  
転がし走行することができます。  
※転がし走行は平らな面で行ってください。  
畳や絨毯の上では  
走行しにくい場合があります。

**2** ガヴガブレイドの発射台をカチッと鳴るまで移動させます。

発射台

**3** ゴチスピーダーをガヴガブレイドの発射台に置きます。

発射台

**4** ゴチスピーダーにセットしたキッキングミゴチゾウを奥まで押し込みます。  
→「グミ音」と「必殺技待機音」が鳴ります。  
※手を離すとキッキングミゴチゾウがポップアップします。  
※キッキングミゴチゾウは音声が届くまで押し込んでください。

グミ

PUSH ME

PUSH ME

※ゴチゾウがガヴガブレイドで読み取れない、読み取りにくい場合は、ガヴガブレイドのゴチゾウセット部分の電子パーツ、またはゴチゾウ本体の接触部が汚れている可能性があります。一度アルコールタイプのウェットティッシュまたは手指用の消毒用アルコールを布等に塗布したもので力を入れずに拭き取ってください。

※ウェットティッシュ、布は濡らしすぎないように固く絞ってください。

※電子パーツ、ゴチゾウの接触部付近以外は拭き取らないでください。塗装等が剥がれる可能性があります。

※細い棒や工具などでガヴガブレイドのゴチゾウセット部分の電子パーツに力を加えないでください。破損する可能性があります。

【別角度】

電子パーツ

【底面】

接触部

**5** ①ガヴガブレイドのトリガーを押します。  
→「キッキングミ音」が鳴ります。

キッキングミ

②ガヴガブレイドの剣先を平らな面に向けて少し傾けます。  
※傾け過ぎるとゴチスピーダーが落ちる場合があるのでご注意ください。

剣先

平らな面

③ガヴガブレイドのボタンを押します。  
→ゴチスピーダーが発射して「必殺技音」が鳴ります。

GO