

ない よう
セット内容

ギーツワンネスボディパーツ…1



ぜん ライダー 共通 握り拳 (左右)…1



かめん ライダー クロス Xギーツ 一式 (武器パーツ2種含む)…1



※WEB取扱説明書内の画像はイメージです。

警告 (けいこく)

保護者の方へ 必ずお読みください。

●小部品や小球があります。誤飲・窒息の危険がありますので、3才未満のお子様には絶対に与えないでください。

注意 (ちゅうい)

●可動部の隙間には指などを入れないでください。はさまれてケガをする恐れがあります。



くちにいけない

使用上の注意

●プラスチック梱包材は、開封後はすぐに捨ててください。●本商品には塗装部分がありますので、保管の際には他のもの(樹脂製品や家具、ソファー)と接触しないようにしてください。色が移る場合があります。●可動部分・取付部分を無理な方向に強く引っ張ったり、曲げたりしないでください。

ギーツワネスの組み立て方

く た かた

※箱に入っている状態から始めます。
※元に戻す際は逆の手順で行います。

着脱
変形

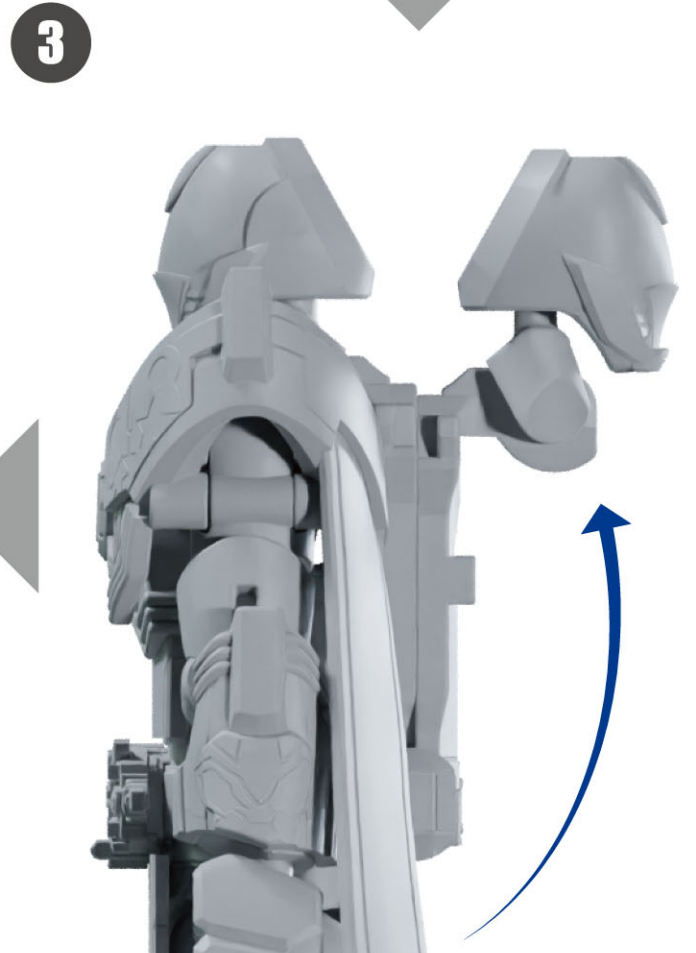
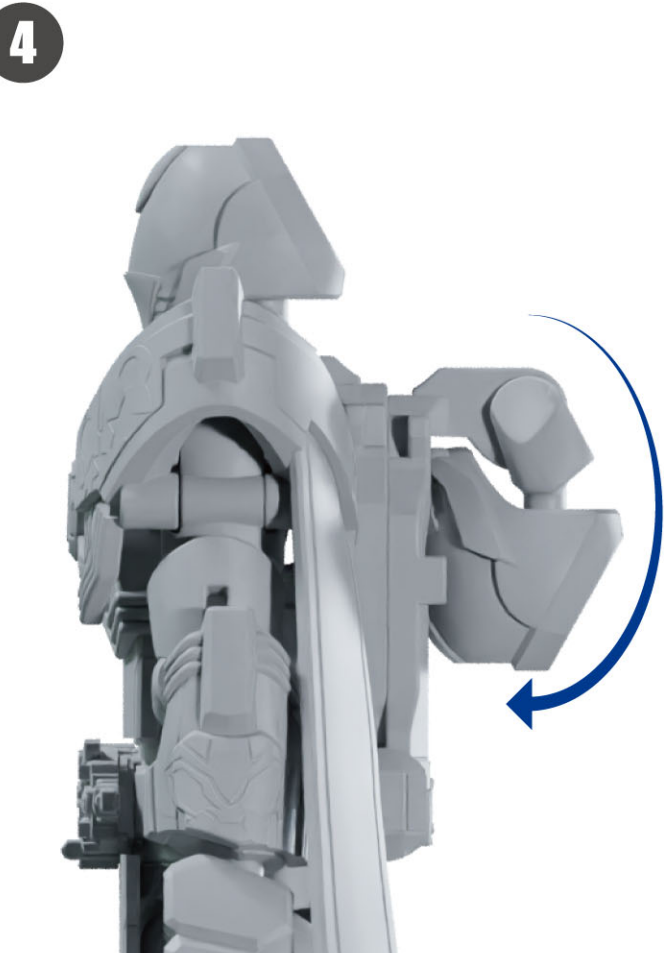
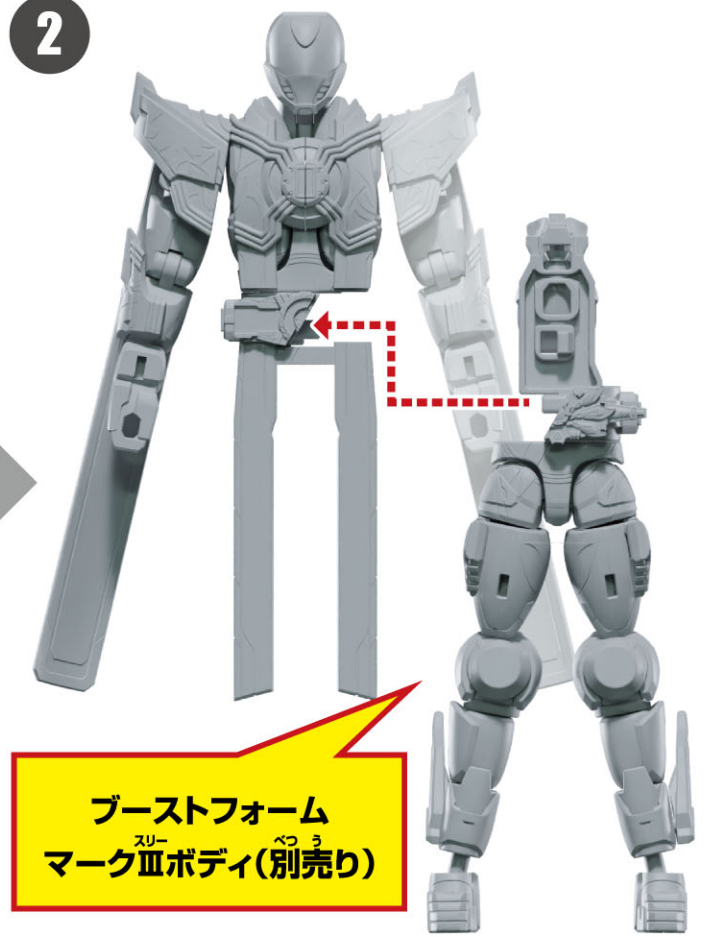
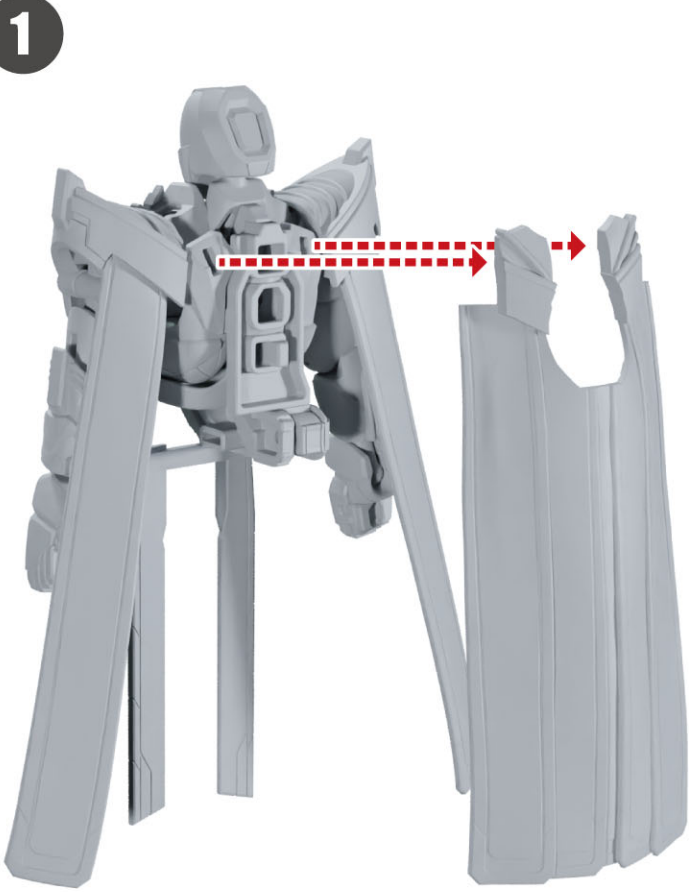

着脱
変形

5

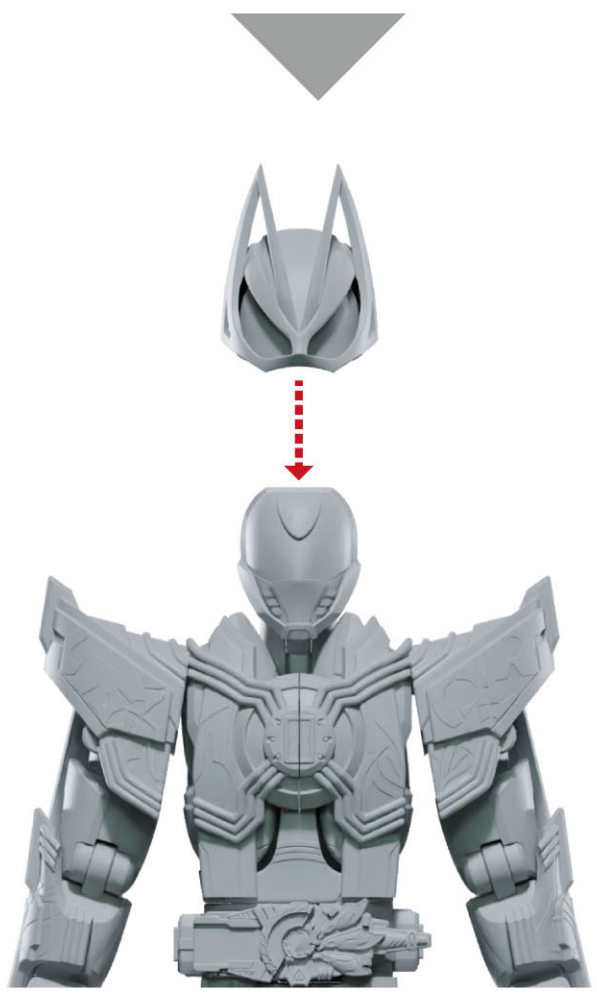

6

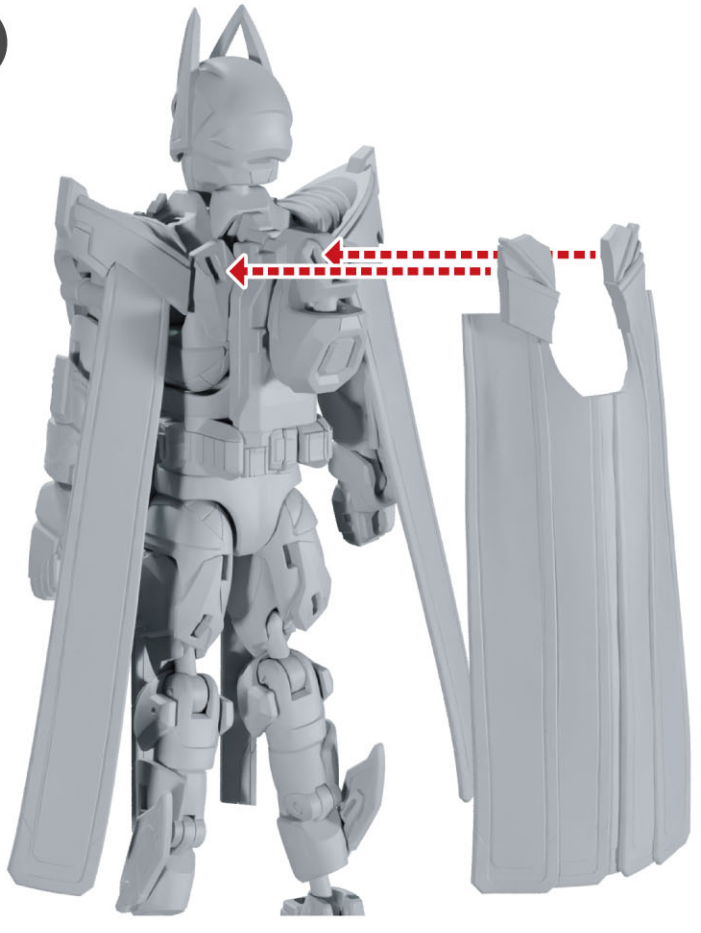

7



クロス
く た かた
Xギーツの組み立て方

※箱に入っている状態から始めます。
※元に戻す際は逆の手順で行います。

赤い線
着脱
青い線
変形

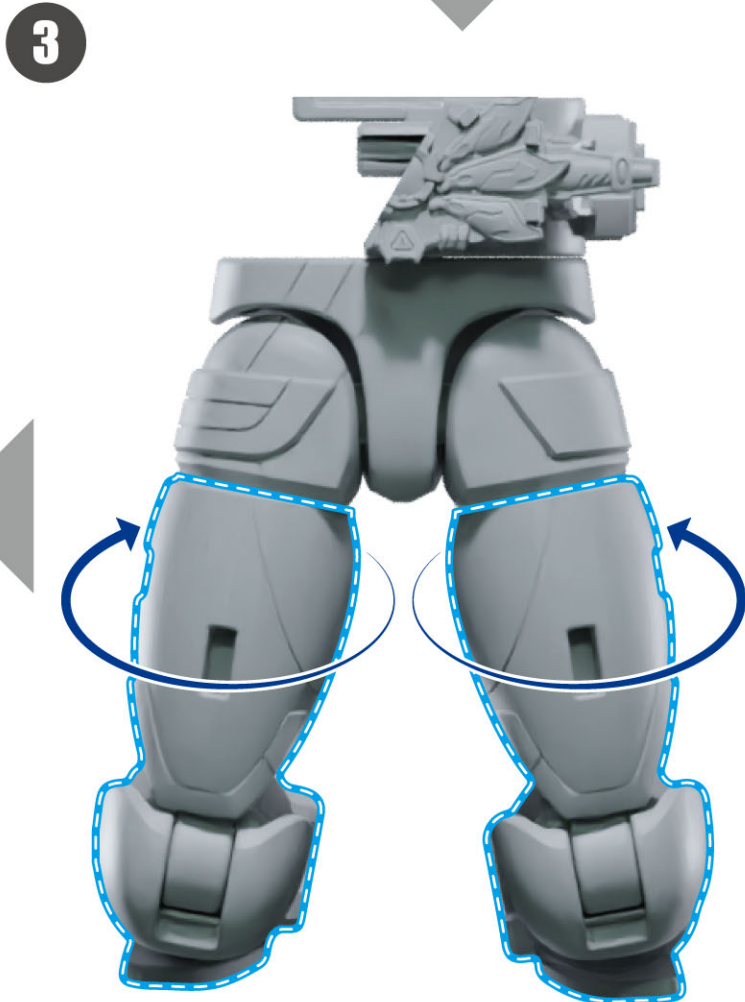
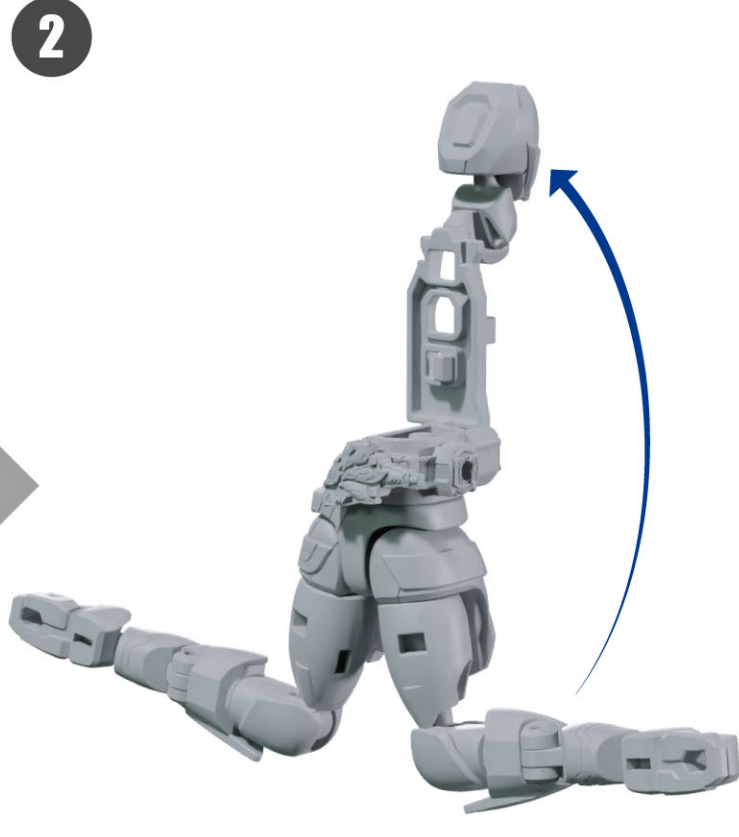
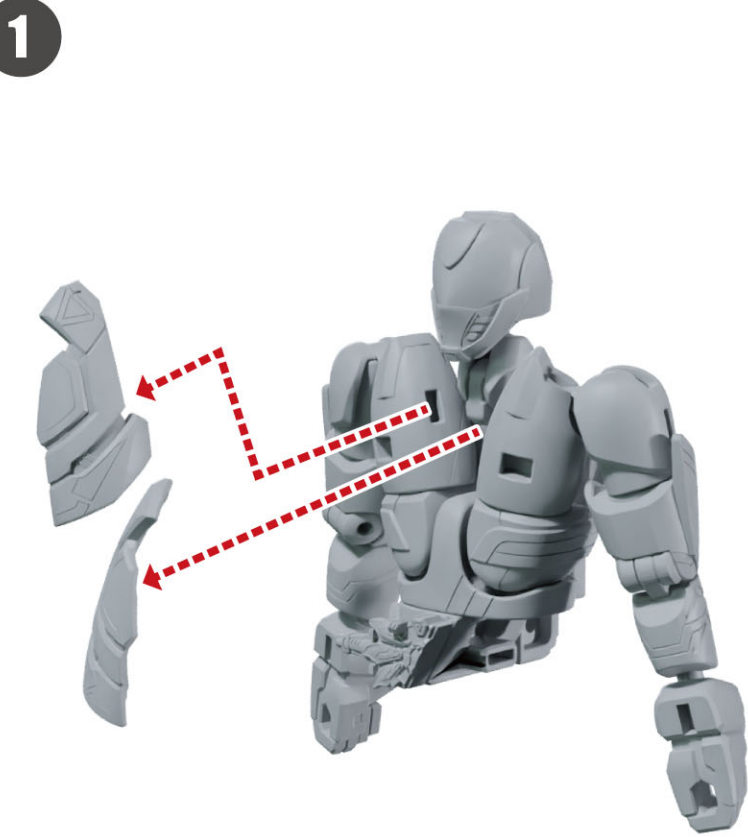

着脱
変形

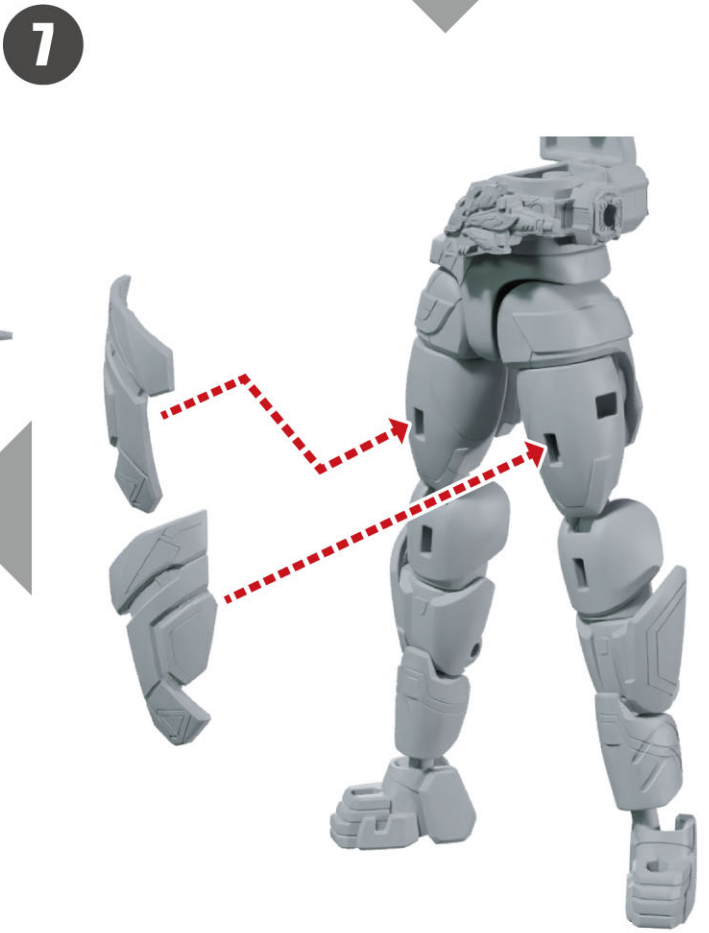
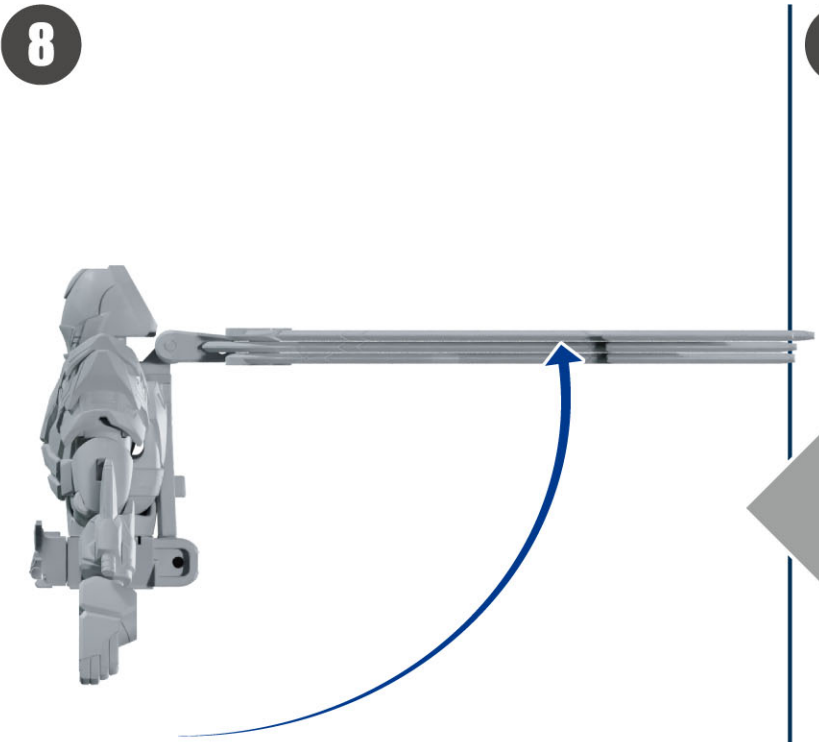
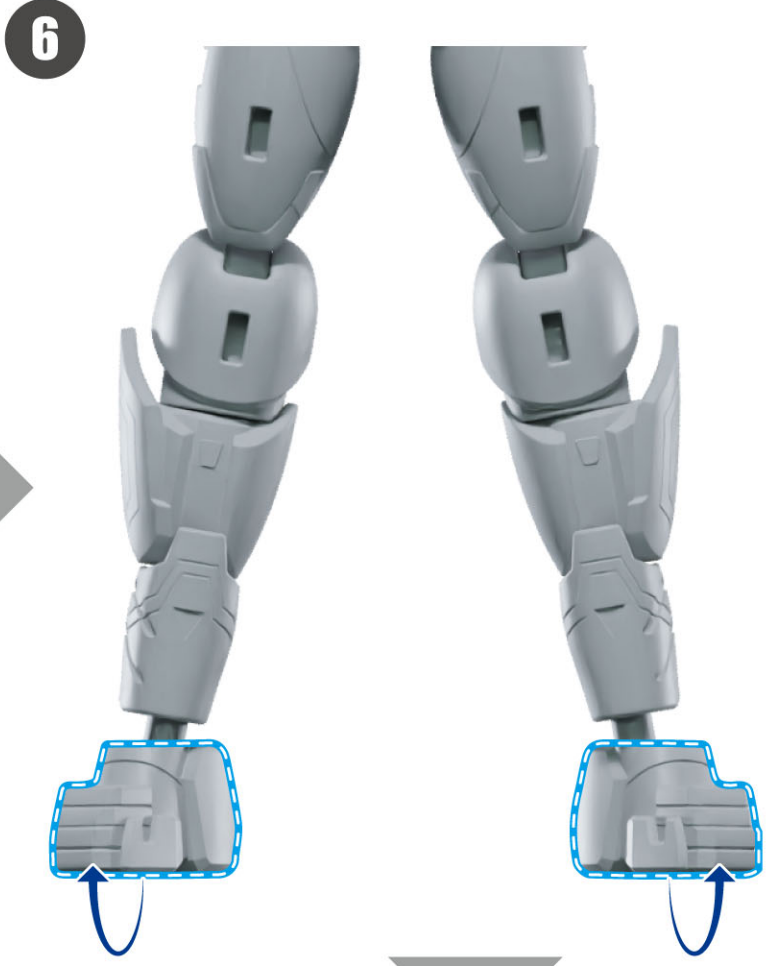
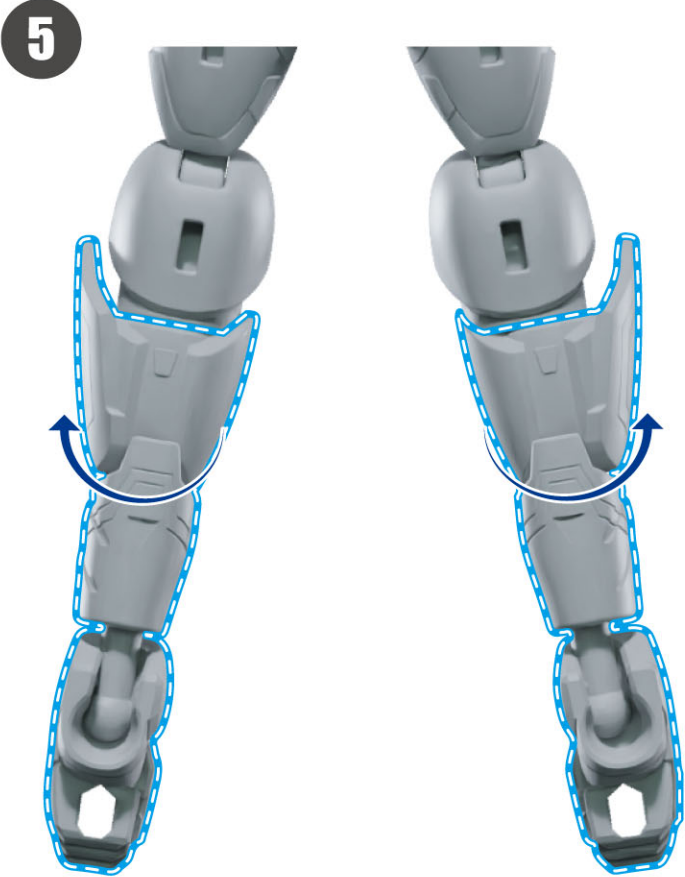

着脱
変形

9

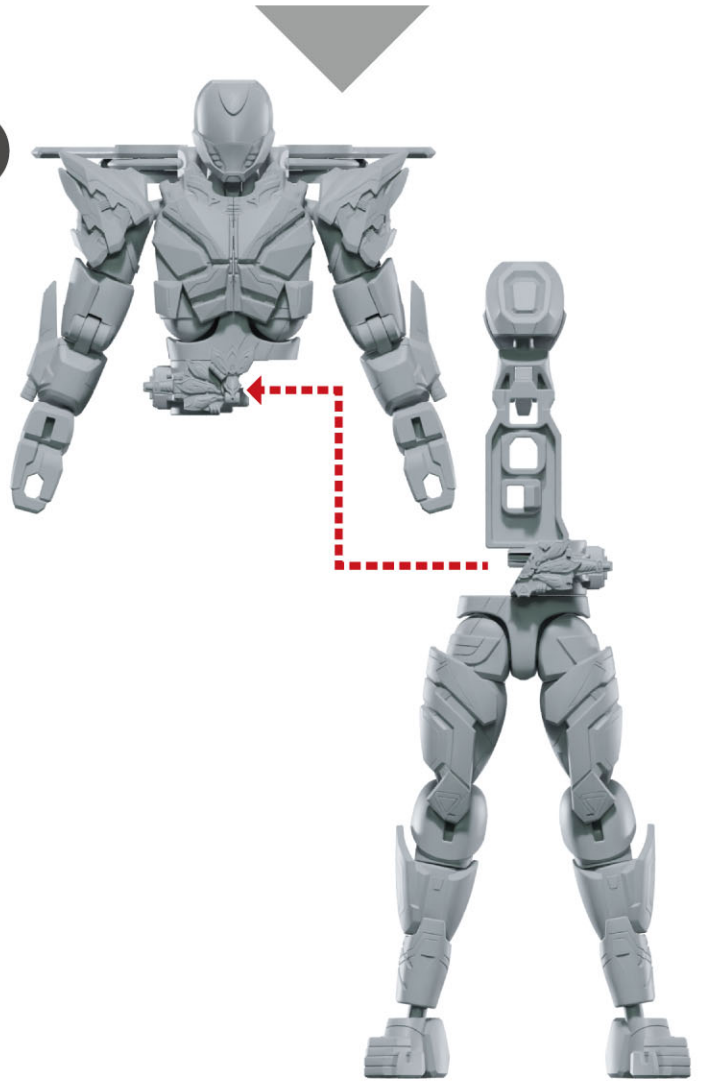

10

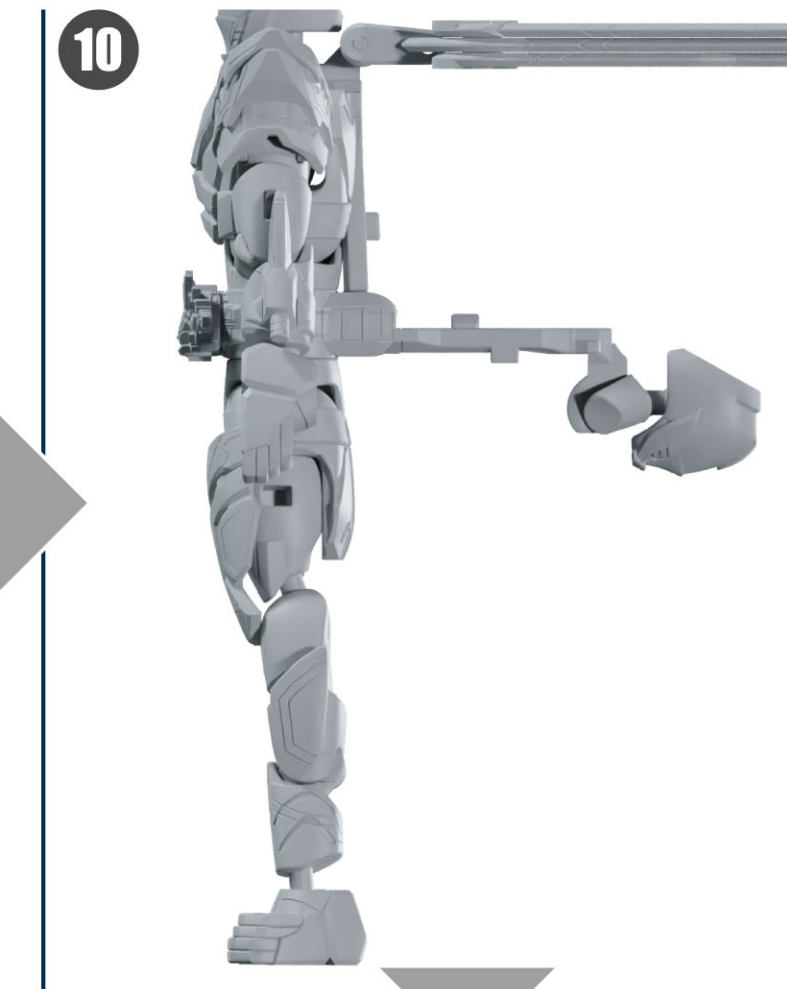

12

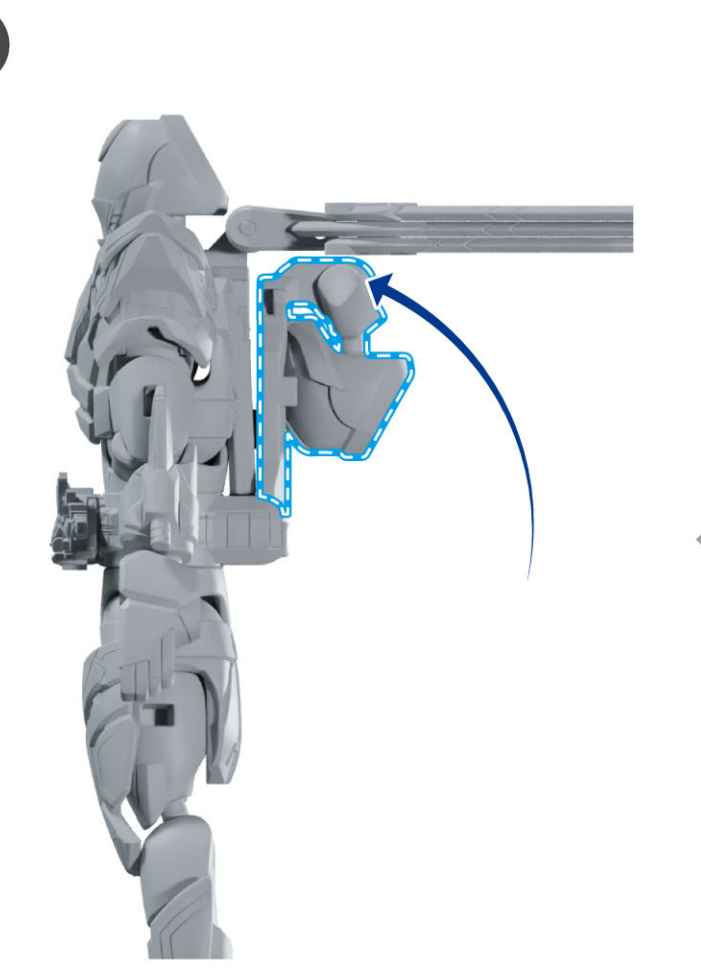

11

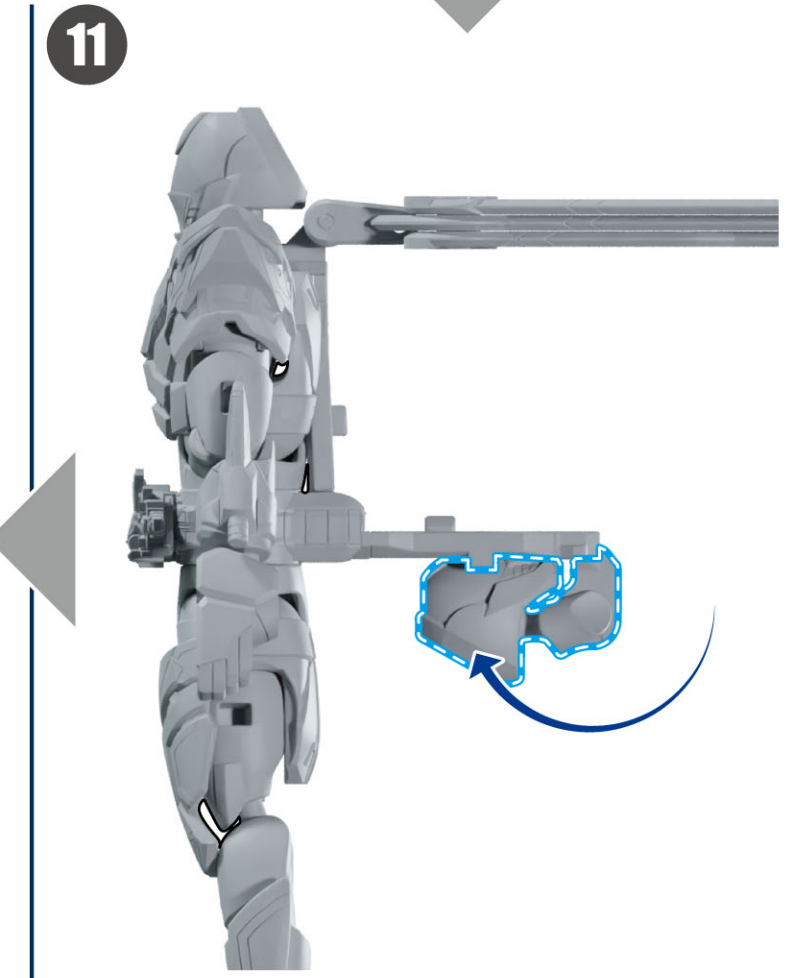

13

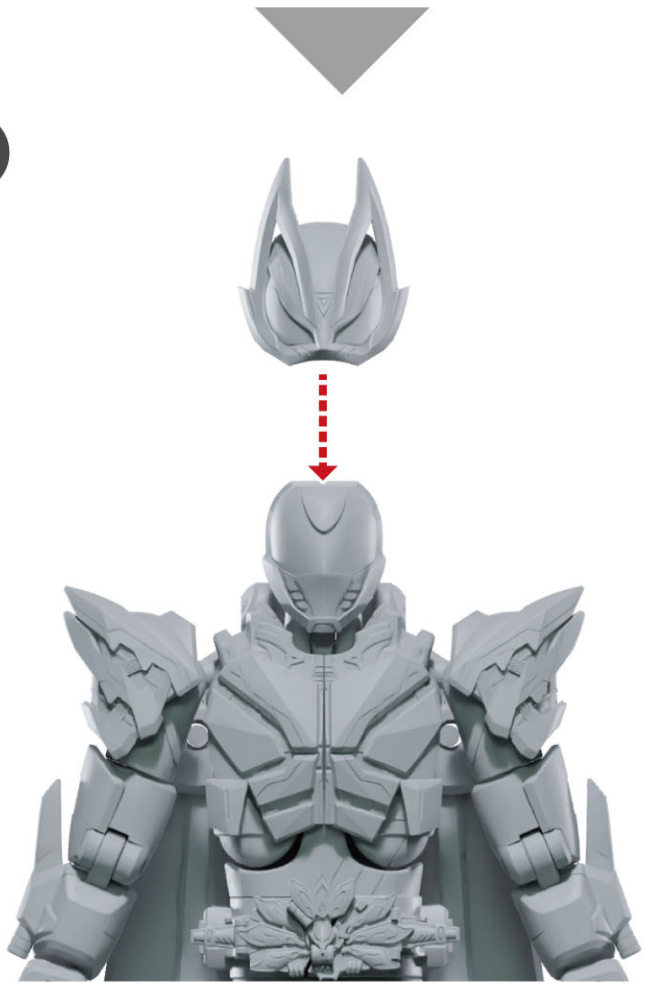

14

