



デラックス

# DXチャンピオンキャリアーの遊び方

※WEB取扱説明書内の画像はイメージです。

## セット内容

### チャンピオンキャリアー 一式...1

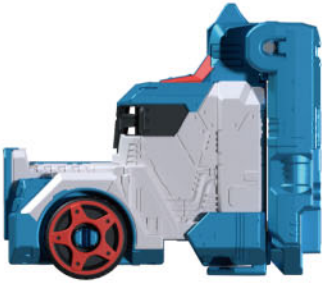

### ブンブン水素カー...1



## 警告 (けいこく)

保護者の方へ 必ずお読みください。

●小部品があります。誤飲・窒息の危険がありますので、3才未満のお子様には絶対に与えないでください。

## 注意 (ちゅうい)

●本商品には電子部品を使用しております。ペースメーカーをご使用の方は、本商品を身体に近づけないようご注意ください。●ボタン電池、電池ぶた、ねじなどの誤飲事故(特に3才未満のお子様)に注意してください。●回転部に指や髪の毛や衣服などをはさまれないように注意してください。●ぶついたり、ふりまわすなど乱暴な遊びをしないでください。●可動部の隙間には指などを入れないでください。はさまれてケガをする恐れがあります。●電池を誤使用すると発熱・破裂・液漏れの恐れがあります。下記に注意してください。●万一、ボタン電池を飲み込んだとき、ボタン電池から漏れた液が目に入ったときは、すぐに医師に相談してください。漏れた液が皮膚や服に付いたときは水で洗ってください。ボタン電池は飲み込むと危険です。お子様の手の届かないところに保管してください。●万一飲み込んだ場合は、すぐに医師に相談してください。●ボタン電池の交換は保護者の方が行ってください。●古い電池と新しい電池、いろいろな種類の電池を混ぜて使わないでください。●+-(プラスマイナス)を正しくセットしてください。●ショートさせたり充電、分解、加熱、火の中に入れてしないでください。●廃棄するときは、自治体の廃棄物処理の指示に従ってください。



くちにいれない

〈使用上の注意〉●本商品は精密な電子部品で構成されています。落としたり、水にぬらしたり、汚したり、分解したりしないでください。また、高温・低温になるところでの使用、保管は避けてください。●プラスチック梱包材は、開封後はすぐに捨ててください。●本商品には塗装部分がありますので、保管の際には他のもの(樹脂製品や家具、ソファ)と接触しないようにしてください。色が移る場合があります。●可動部分・取付部分を無理な方向に強く引っ張ったり、曲げたりしないでください。●発音の一部にイントネーションが違ったり、商品の特性上聞き取りにくいものがありますが、ご了承ください。●変形・合体の難しいところは保護者の方が手伝ってあげてください。チャンピオンキャリアーを持ち上げるときは下から支えてください。●セットされている電池はテスト用です。●チャンピオンキャリアーには、対応している商品以外は取り付けられないでください。故障や破損の原因となります。

かくしゃりようめいしよ  
各車両名称

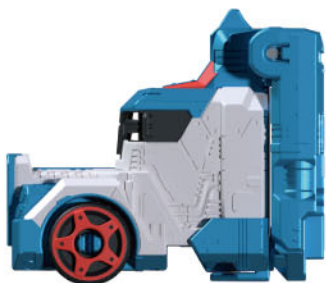

チャンピオンキャリアーヘッド  
(チャンピオンチェンジャー)



ブンブンキャリアー1



ブンブンキャリアー2

べつかくど  
【別角度】



きんとそ ぜんめん さい  
金塗装を前面にした際に  
ひだりがわ てんかい  
左側からパーツが展開します。

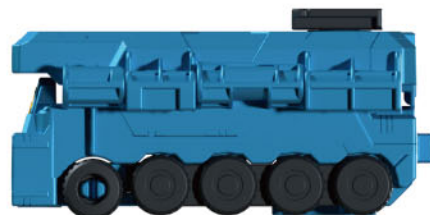

ブンブンキャリアー3

べつかくど  
【別角度】

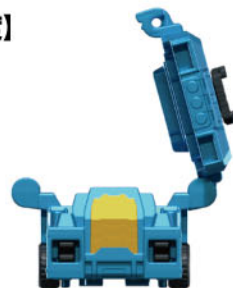

きんとそ ぜんめん さい  
金塗装を前面にした際に  
みぎがわ てんかい  
右側からパーツが展開します。

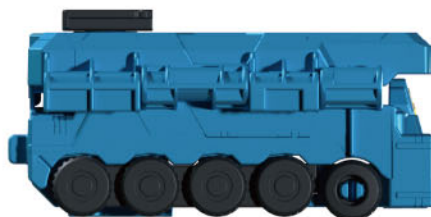

ブンブンキャリアー4



## はじめて遊ぶ前に…絶縁シートの外し方

※セット内容の状態から始めます。

- 1** チャンピオンキャリアヘッド(チャンピオンチェンジャー)を  
変形させ、内側の絶縁シートを取り外します。  
→起動音「チャンピオンチェンジャー!」が鳴ります。

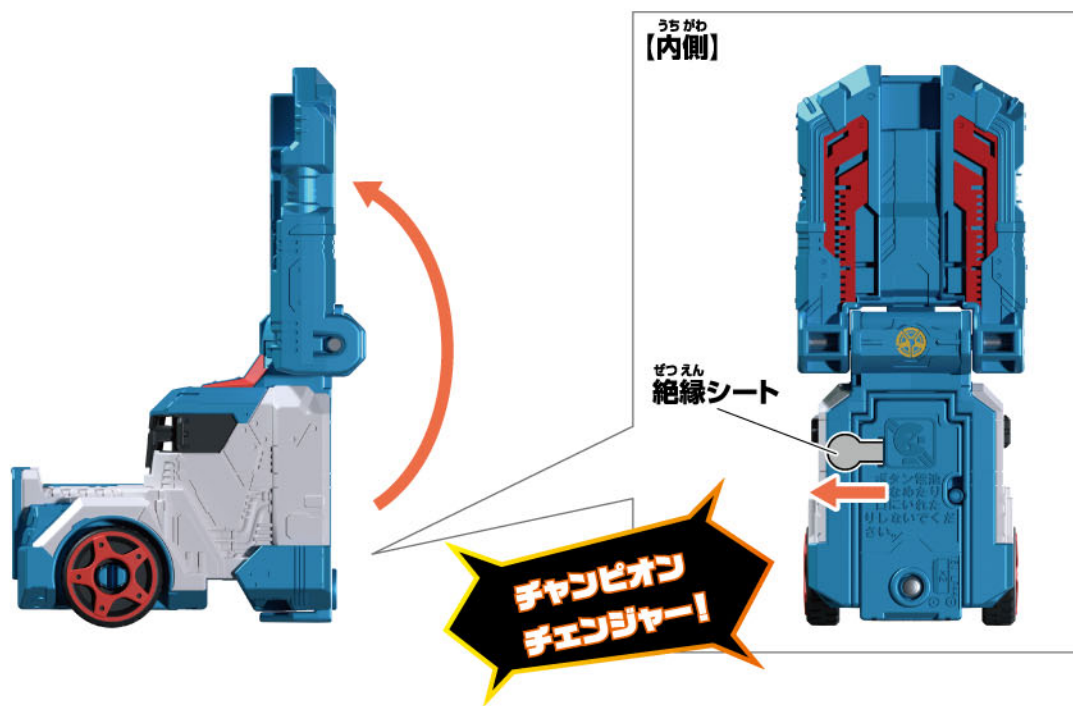

- 2** リセットボタンを先の細い棒などで軽く押します。  
→起動音「チャンピオンチェンジャー!」が鳴ります。



## ボタン電池の交換

※必ず保護者の方が行ってください。

※音が小さくなって聞き取りにくくなったり、音が繰り返し鳴るなどの誤動作をする場合は、すべて新しい電池に交換してください。

LR44 × 2  
ボタン電池 (LR44) 2個使用(付)  
●セットされている電池は、テスト用です。

- ① 電池ふたを取り外します。**
- ①-1 電池ふたのネジを⊕または、⊖ドライバーで矢印の方向に回し、  
①-2 電池ふたを取り外します。
- ② ボタン電池を入れます。**  
古いボタン電池を取り外して、新しいボタン電池2個  
(LR44・別売り)を⊕⊖に注意してセットします。
- ③ 電池ふたを戻します。**  
電池ふたの突起と本体のミゾを合わせ、電池ふたのネジを①-1と逆方向に回して閉じます。

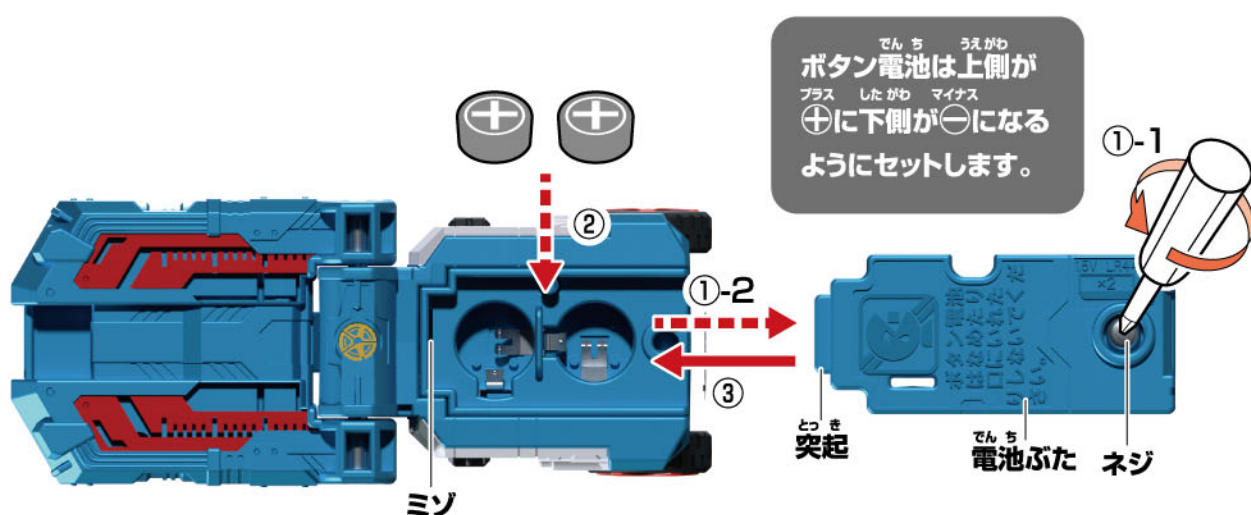



ブンブンチェンジャー(別売り)との連動でチャンピオンブンブンジャーに変身

※別売りのDXブンブンチェンジャーを使用します。

※チャンピオンキャリアーヘッド(チャンピオンチェンジャー)を使用します。

1

- ① ボタンを1回押します。(1回目)  
→ セリフ「ブン！」が鳴ります。
- ② ボタンをもう一度押します。(2回目)  
→ セリフ「ブンブン！」が鳴ります。
- ③ のボタンをもう一度押します。(3回目)  
→ セリフ「ブンブンブン！」が鳴り、  
約30秒間変身待機音が流れます。



2

- ① ブンブンチェンジャーのレールに  
チャンピオンチェンジャーのレールを  
合わせて取り付けます。  
→ ブンブンチェンジャーから  
セット音が鳴ります。
  - ② チャンピオンチェンジャーを  
図のように変形します。
  - ③ ブンブンチェンジャーに  
押し当てるように  
チャンピオンチェンジャーの  
ボタンを押します。  
→ チャンピオンチェンジャーから  
セリフ「ビクトリー!  
夢を届けタイヤ!!」が鳴ります。
- ※ブンブンチェンジャーに  
セットしていない状態でもボタンを  
4回押すとセリフ「ビクトリー!  
夢を届けタイヤ!!」が鳴ります。

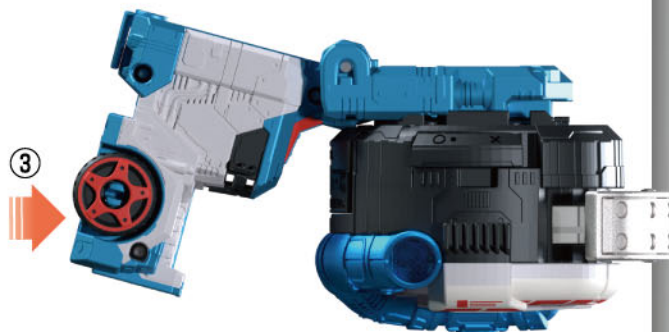
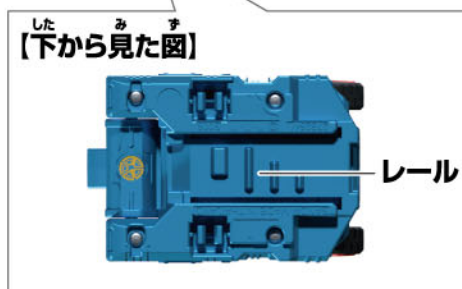
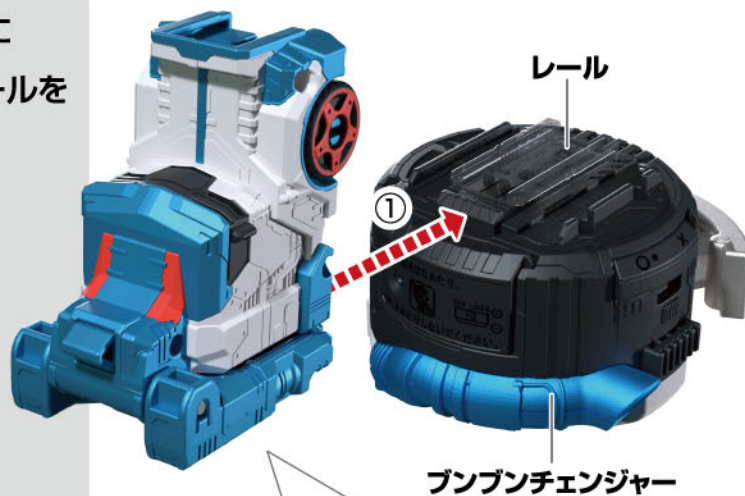

## チャンピオンブンブンジャーの必殺技遊び

※別売りのDXブンブンチェンジャーを使用します。

※チャンピオンブンブンジャーに変身した後に行います。

- ①ブンブンチェンジャーのアクセルペダルを1回押します。(1回目)  
→ブンブンチェンジャーからセリフ「ブブブブブーン!」が鳴ります。
- ②ブンブンチェンジャーのアクセルペダルをもう一度押します。(2回目)  
→セリフ「ブブブブブーン!」が鳴ります。
- ③ブンブンチェンジャーのアクセルペダルをもう一度押します。(3回目)  
→ブンブンチェンジャーからセリフ「ブブブブブーン!」が鳴り、  
セリフ「スーパー爆上げフィニッシュ!」が鳴ります。

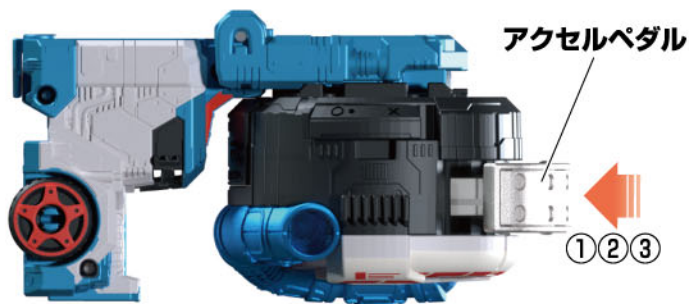



# チャンピオンキャリアーの遊び方(5両連結合体)

※セット内容の状態から始めます。

※取り付ける際は平らな面に置いて取り付けてください。

1 チャンピオンキャリアーヘッドとブンブンキャリアー1を取り付けます。

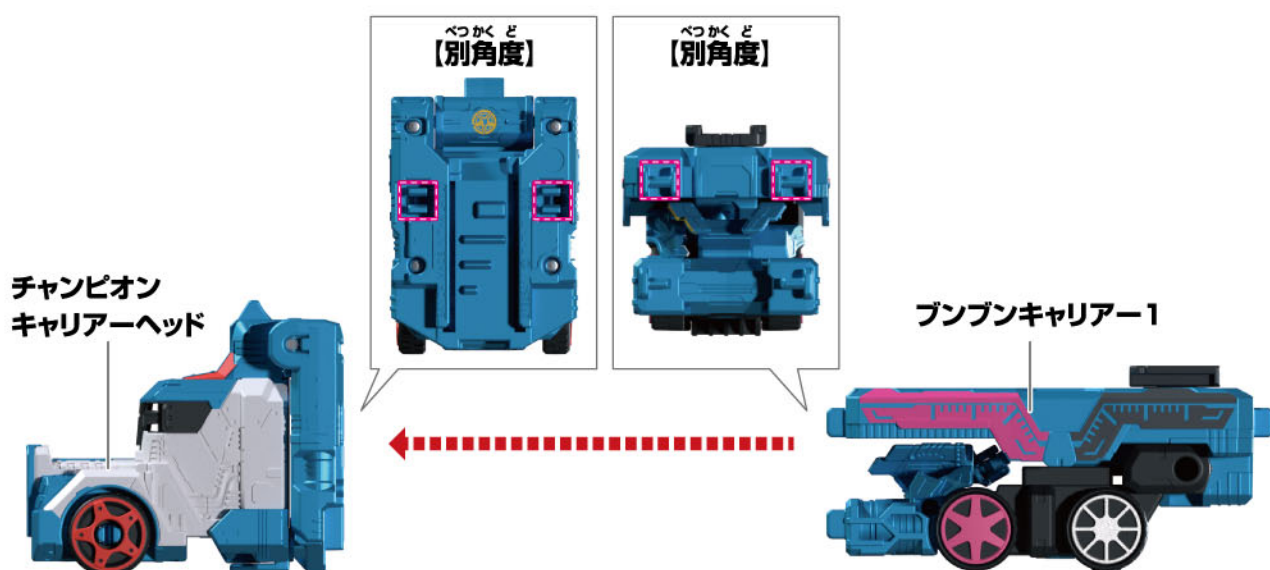

2 ブンブンキャリアー1とブンブンキャリアー2を取り付けます。

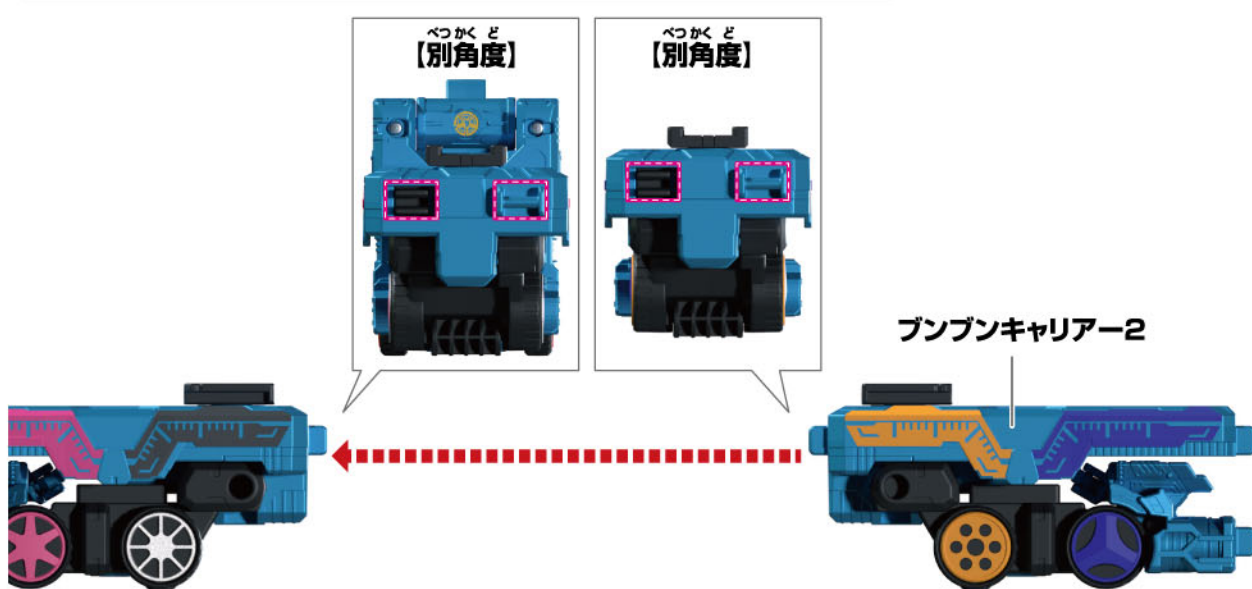

3 ブンブンキャリアー2とブンブンキャリアー3を取り付けます。

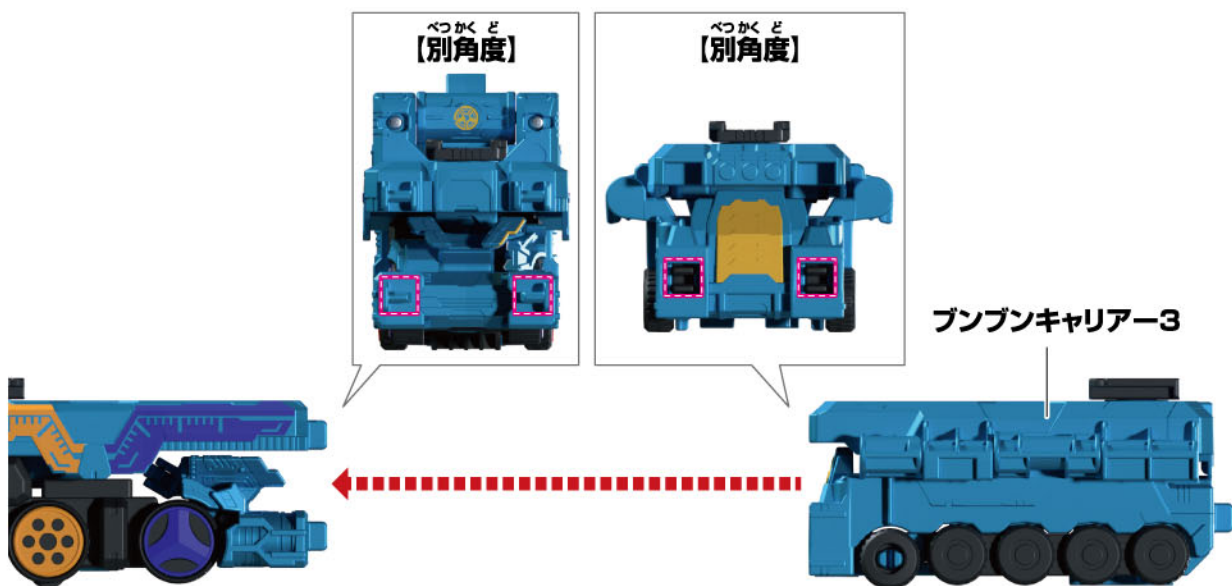

4 ブンブンキャリアー3とブンブンキャリアー4を取り付けます。

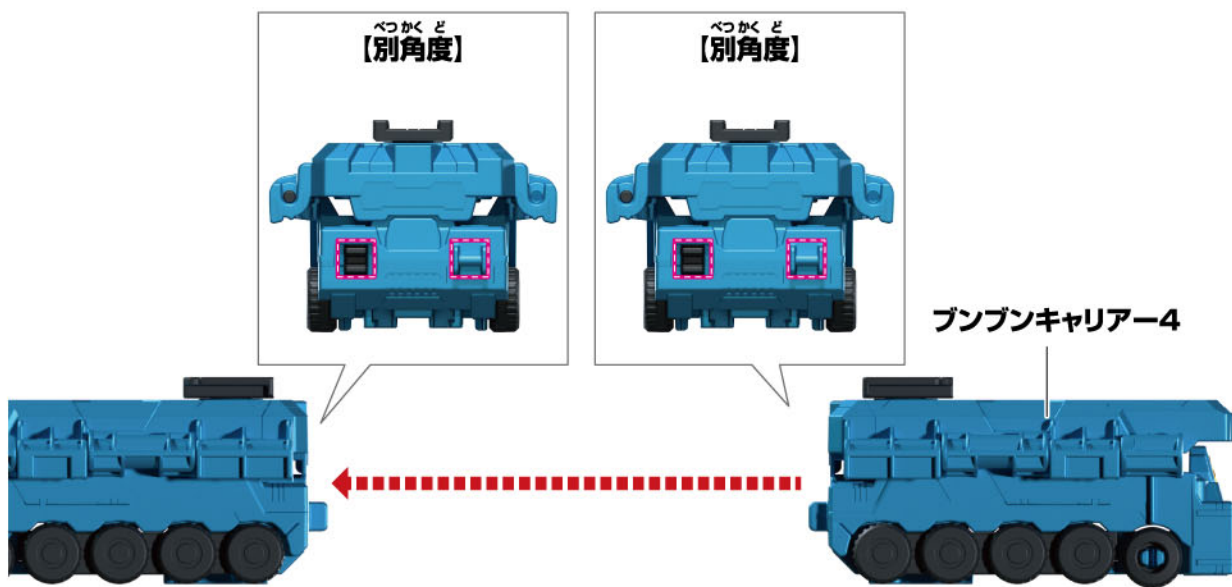

転がし走行をすることができます。

※転がし走行は平らな面で行ってください。

畳や絨毯の上では走行しにくい場合があります。





## ブンブンカーシリーズとの連動

- ※別売りのブンブンカーシリーズを使用します。
- ※5両連結体した状態で説明します。

### ブンブンキャリアー1に取り付ける場合…

- 1 チャンピオンキャリアーヘッドを矢印の方向に取り外します。



- 2 ブンブンキャリアー1のレールにブンブンカーシリーズを図の向きで取り付けます。

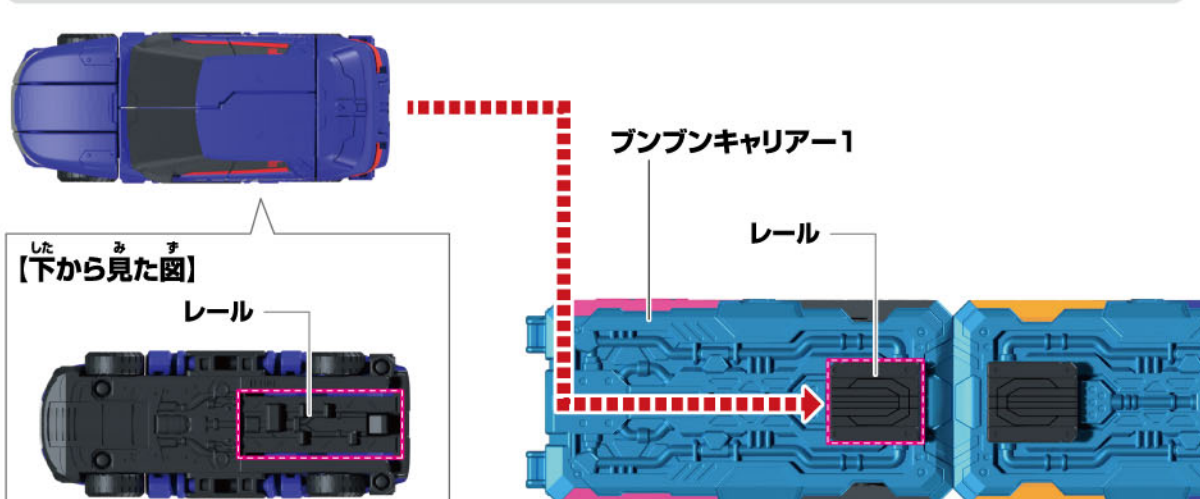

- 3 ブンブンキャリアー1にチャンピオンキャリアーヘッドを取り付けます。



### ブンブンキャリアー2に取り付ける場合…

ブンブンキャリアー2のレールにブンブンカーシリーズを図の向きで取り付けます。

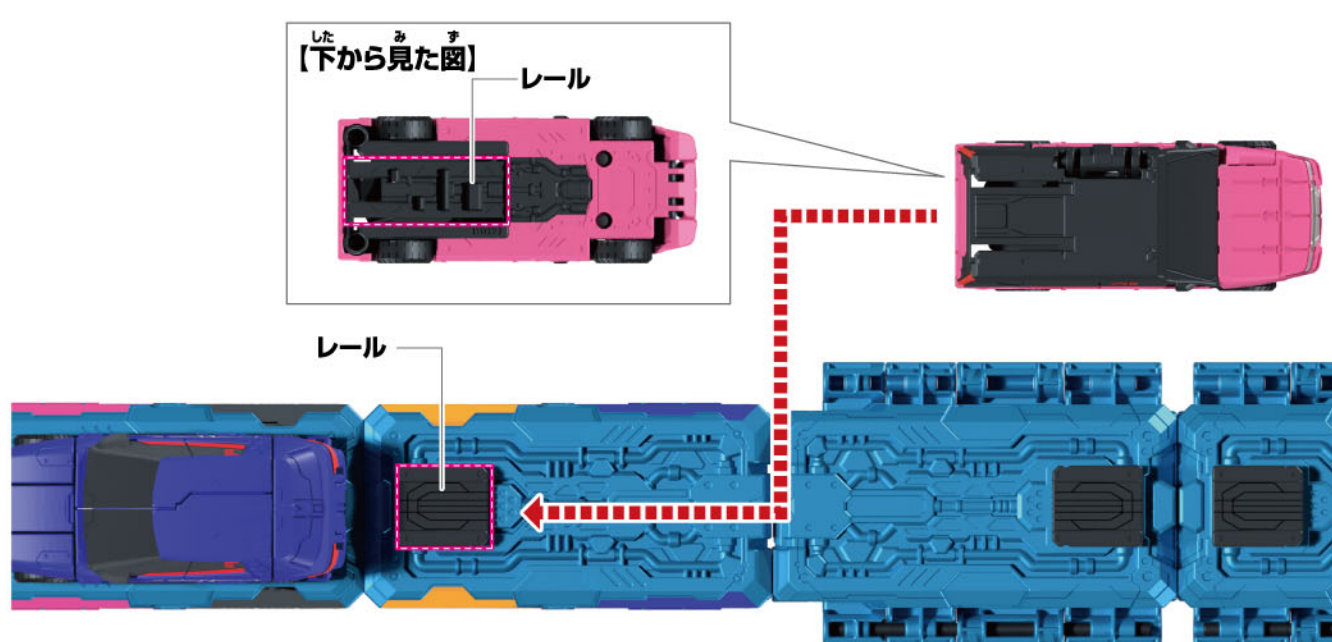

### ブンブンキャリアー3に取り付ける場合…

- 1 ブンブンキャリアー2を矢印の方向に取り外します。

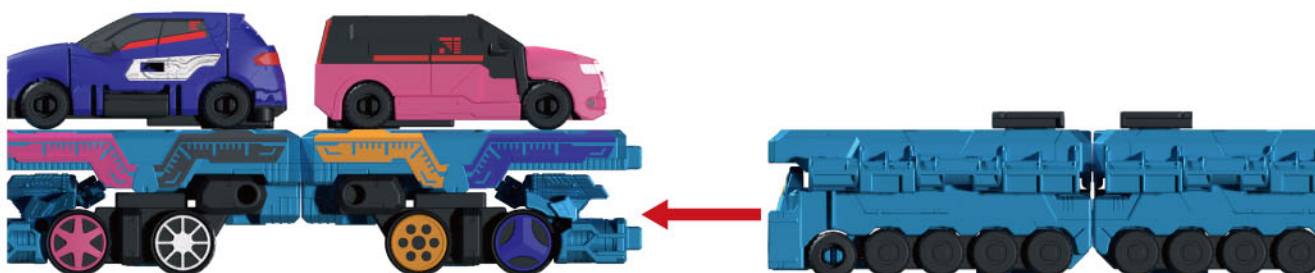

- 2 ブンブンキャリアー3のレールにブンブンカーシリーズを図の向きで取り付けます。

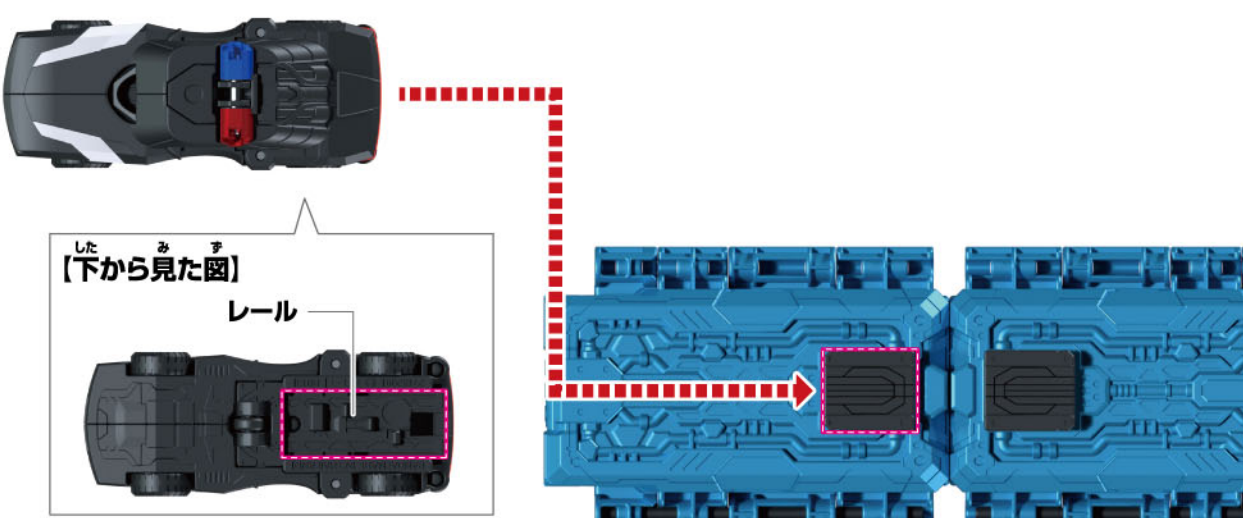

### ブンブンキャリアー4に取り付ける場合…

- 1 ブンブンキャリアー4のレールにブンブンカーシリーズを図の向きで取り付けます。

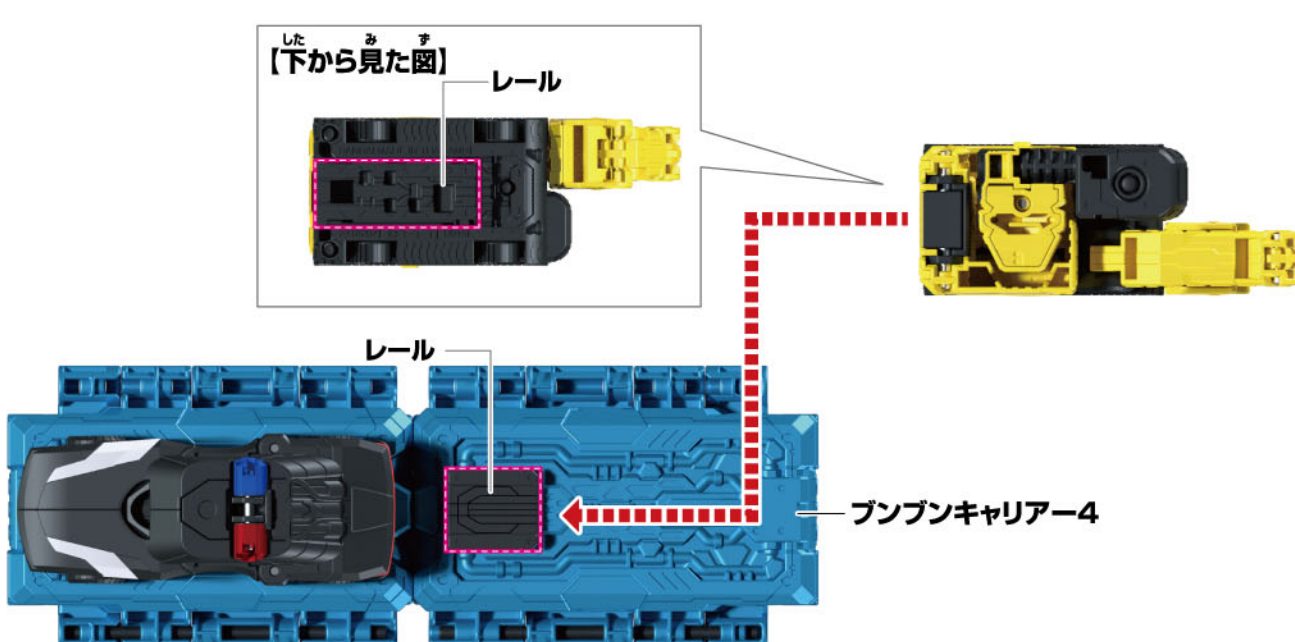

- 2 ブンブンキャリアー3にブンブンキャリアー2を取り付けます。

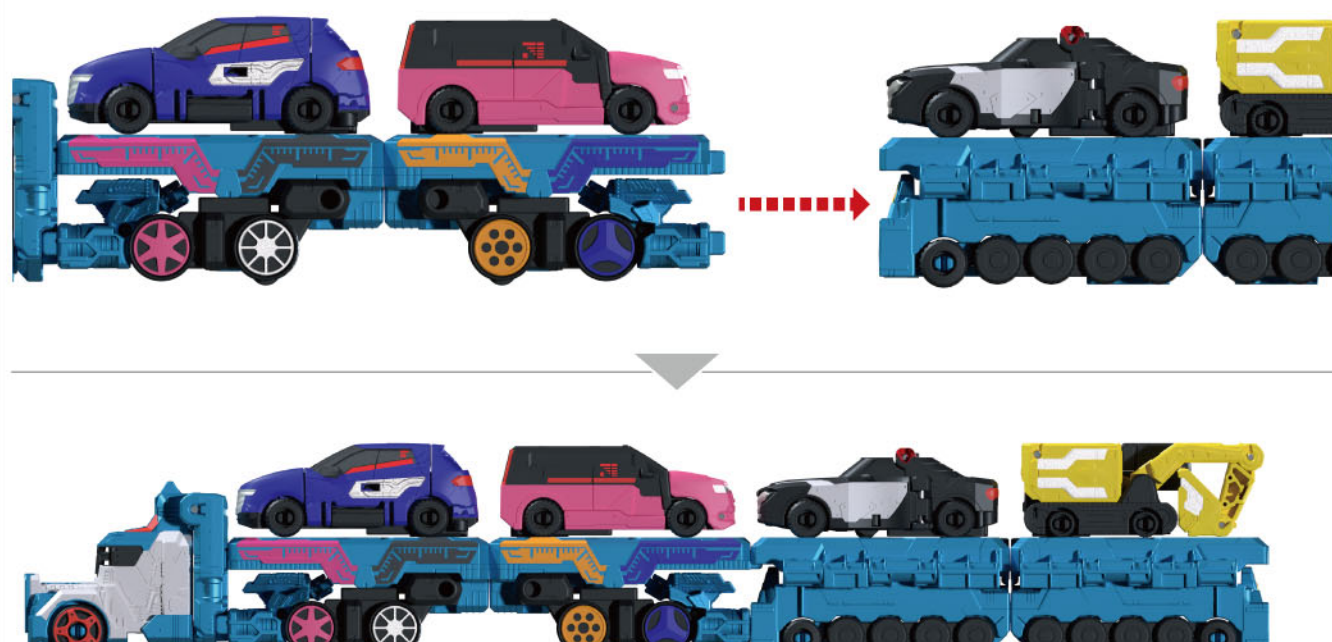

完成!!



## チャンピオンキャリアーの遊び方

※セット内容の状態から始めます。

1 ブンブンキャリアー1とブンブンキャリアー2を取り付けます。

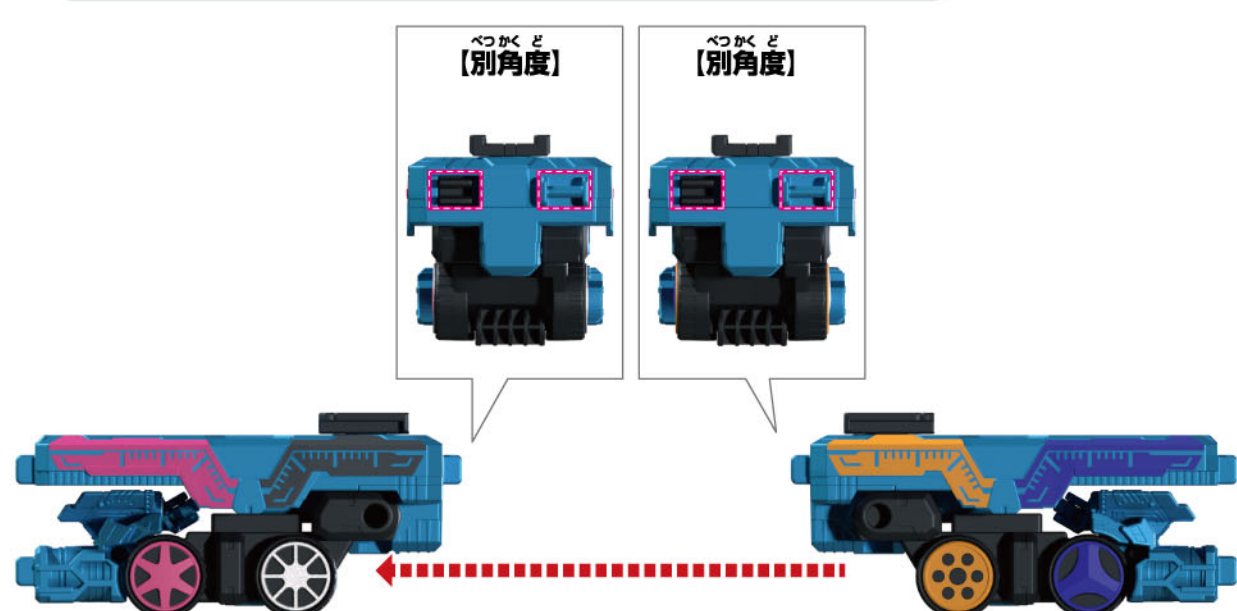

2 ブンブンキャリアー1のレールにブンブンキャリアー3を図の向きで取り付けます。

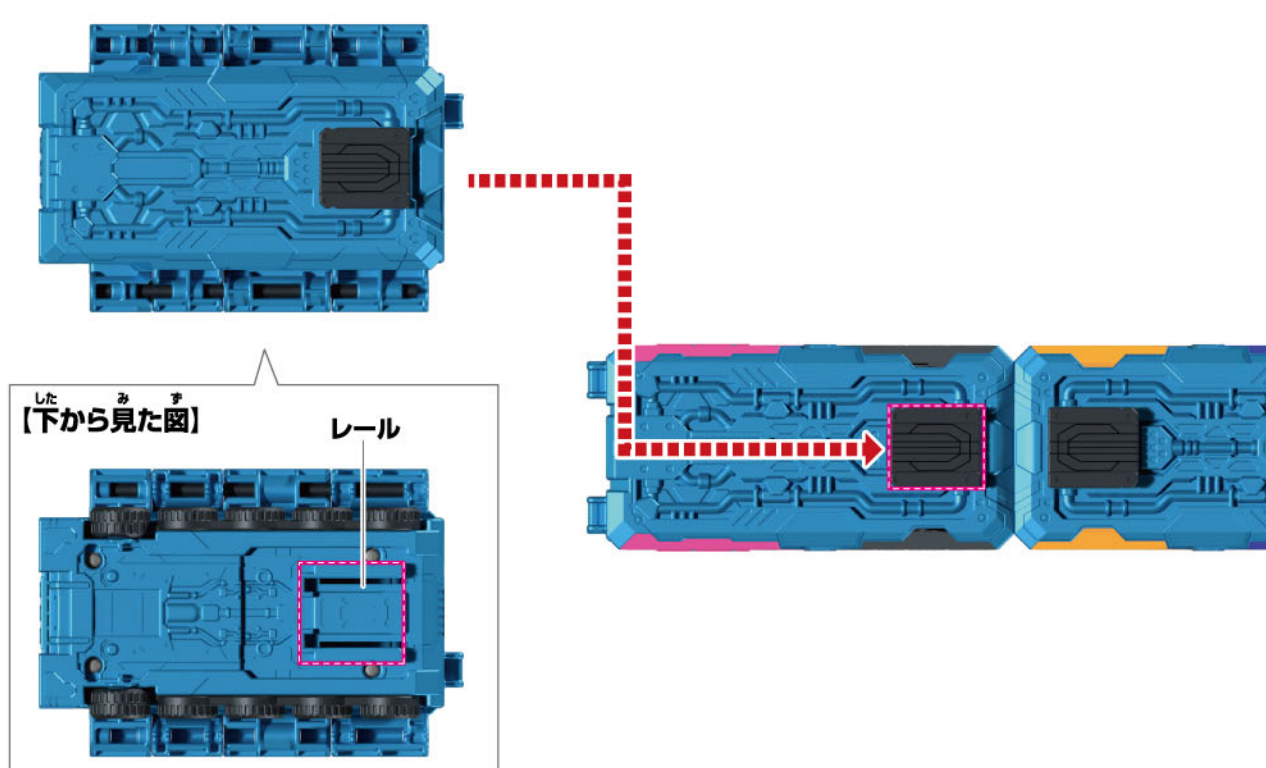

3 ブンブンキャリアー2のレールにブンブンキャリアー4を図の向きで取り付けます。

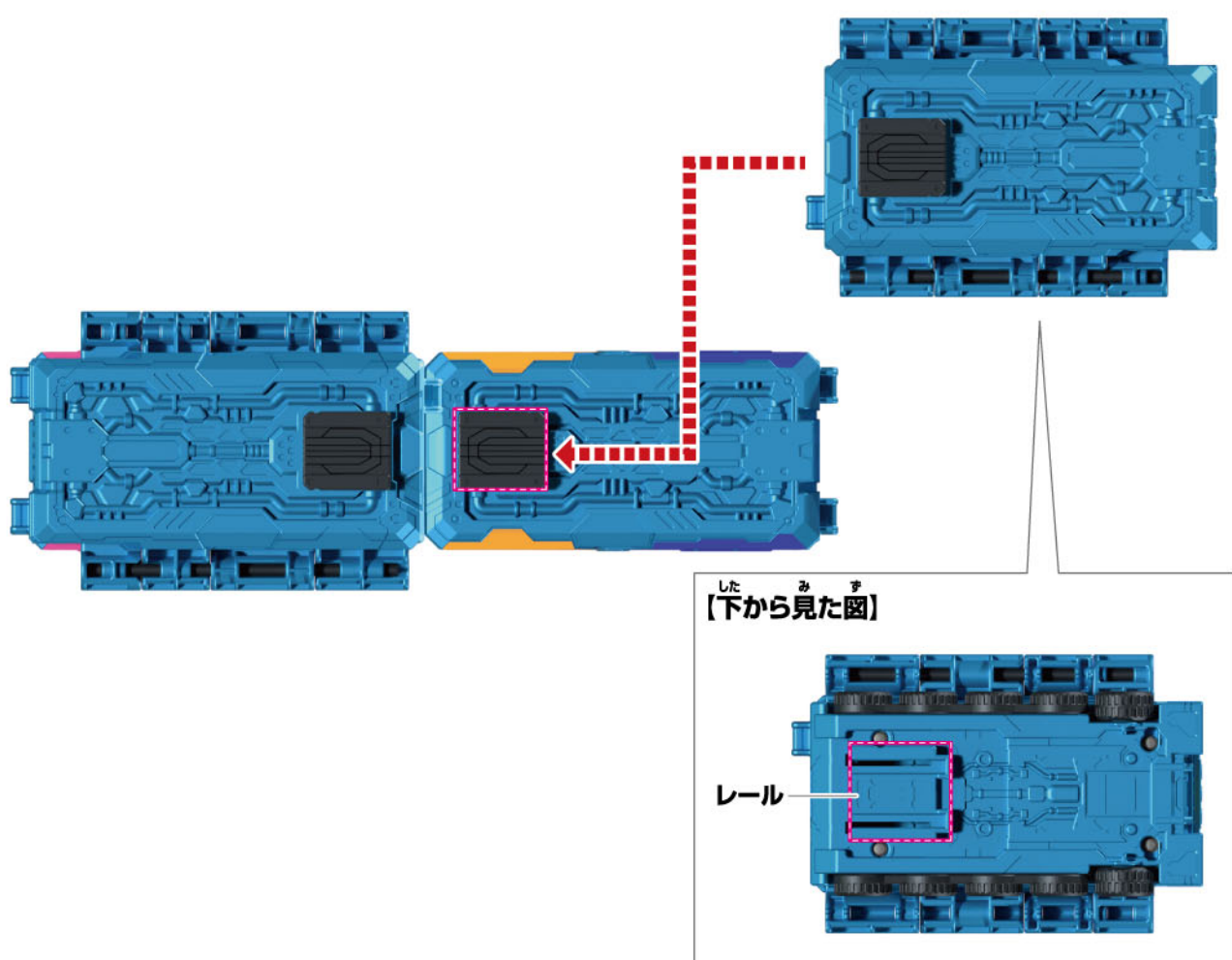

4 ブンブンキャリアー1にチャンピオンキャリアーヘッドを取り付けます。

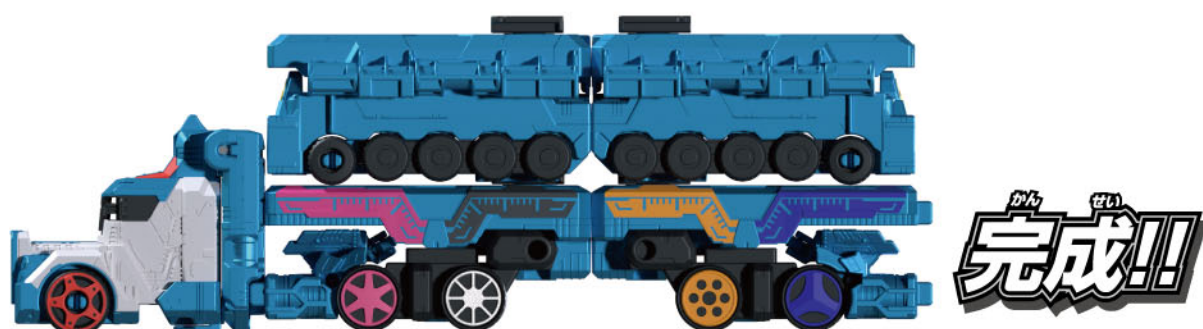
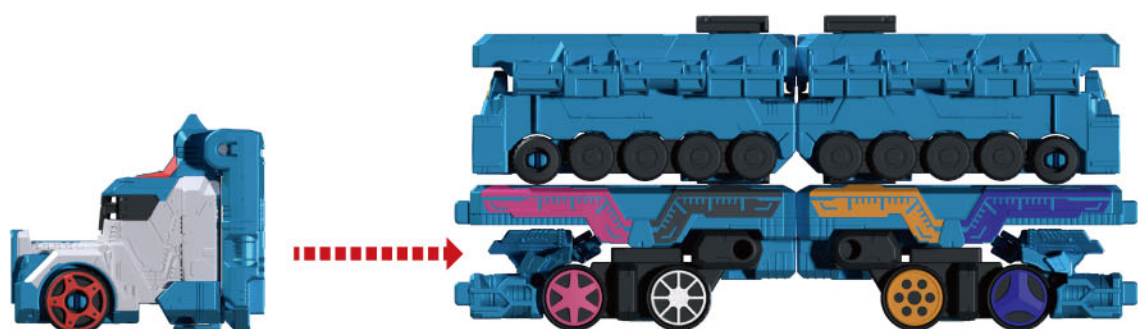



## ブンブン水素カーの遊び方

※セット内容の状態から始めます。

転がし走行をすることができます。

※転がし走行は平らな面で行ってください。

畳や絨毯の上では走行しにくい場合があります。



## ブンブン水素カーの遊び方

※セット内容の状態から始めます。

ブンブン水素カーの後部底面のスイッチを  
細い棒などで軽く押します。

→アタックモードに変形します。

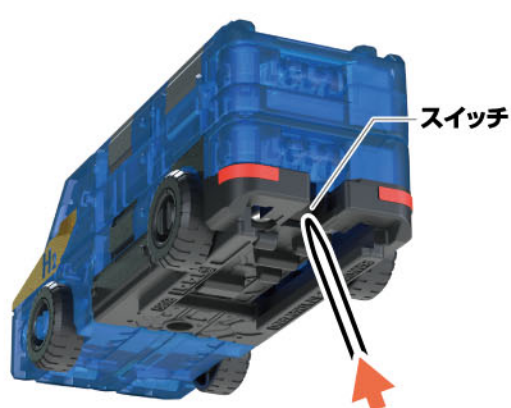

## ブンブン水素カーの戻し方

銃口を図のように戻します。

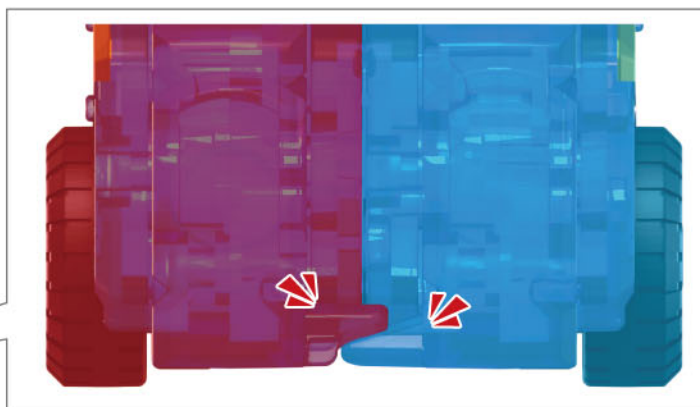

※パーツを重ねる順番にご注意ください。



## ブンブンチェンジャー(別売り)との連動

※別売りのDXブンブンチェンジャーを使用します。

①ブンブンチェンジャーのレールに  
ブンブンカーのレールを  
合わせて取り付けます。

→ブンブンカーの  
名前と効果音が鳴り、  
LEDが発光します。

②ブンブンチェンジャーの  
アクセルペダルを押します。

→クラクション音が鳴り、  
LEDが発光します。

【上から見た図】

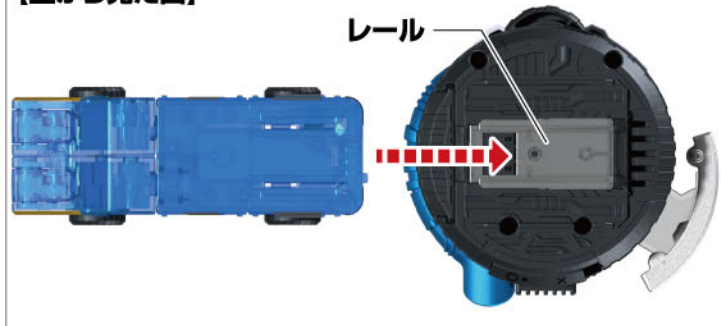

【下から見た図】

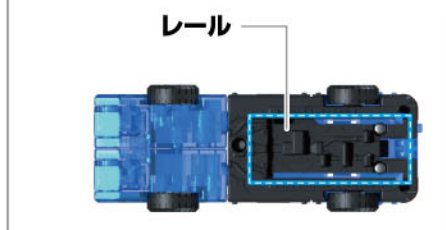

## ブンブンカーの取り外し方

ブンブンカーを矢印の方向に  
引き抜きます。

→取り外し音が鳴ります。

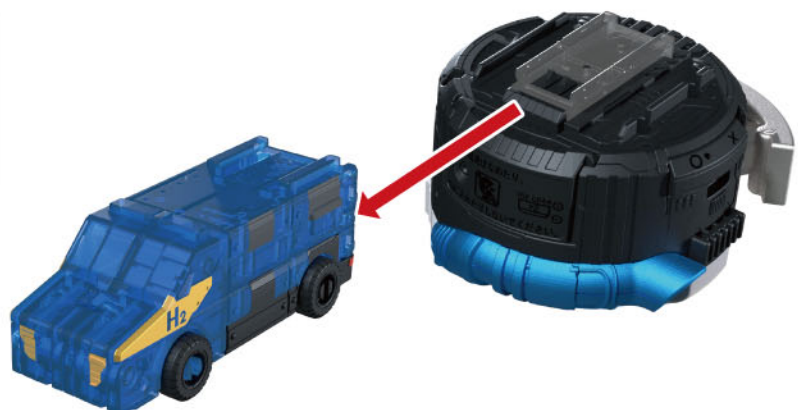



## ブンブントレーラー(別売り)との連動

- ※別売りのDXブンブンジャーロボに付属するブンブントレーラーを使用します。
- ※ブンブントレーラーはゲートモードの状態から始めます。
- ※ブンブン水素カーはセット内容の状態から始めます。

**1** ブンブントレーラーのレールに  
ブンブン水素カーのレールを  
合わせて取り付けます。

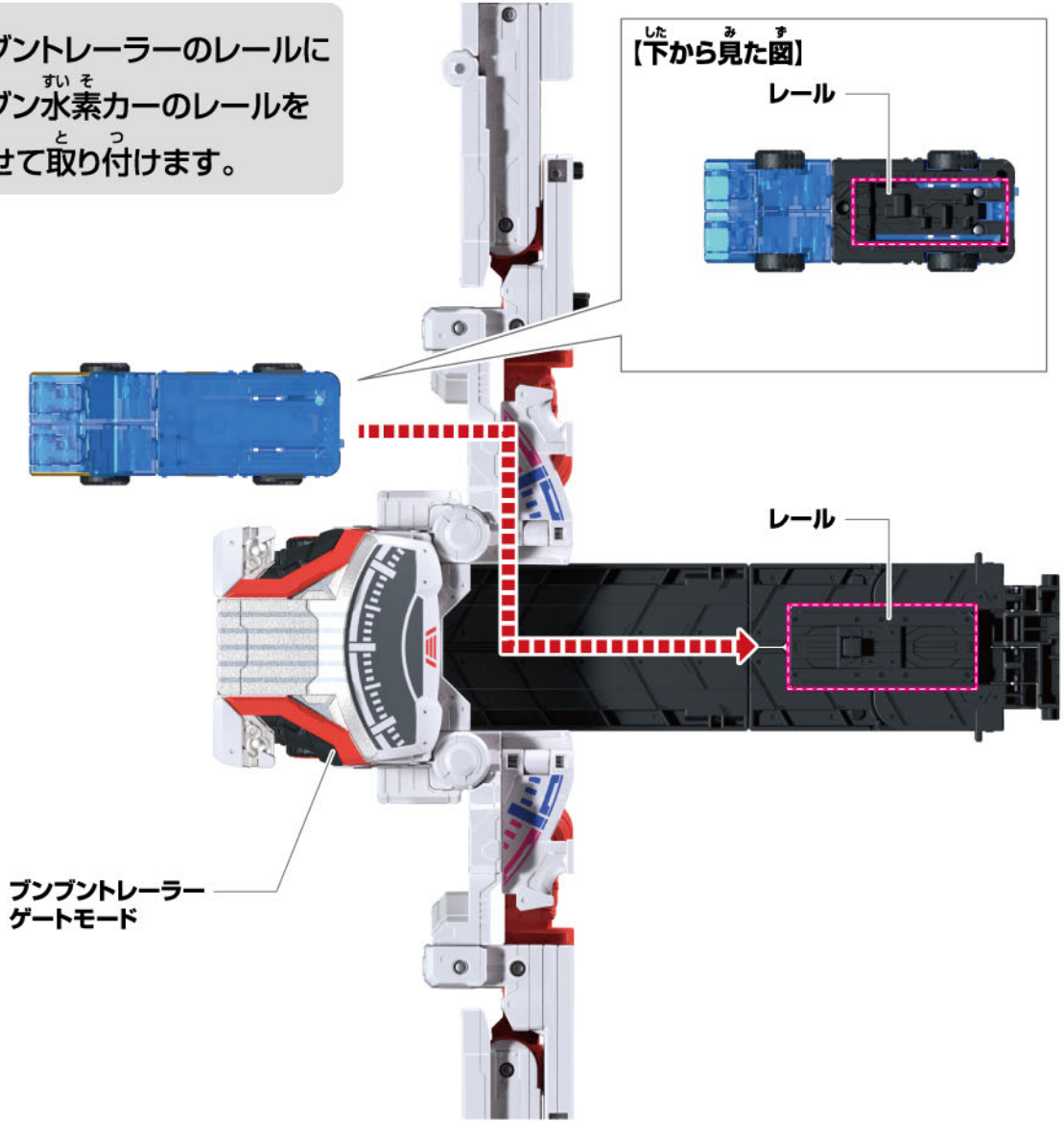

**2** ブンブントレーラーのレールパーツを變形させます。  
→ブンブン水素カーがアタックモードに變形します。

- ※ブンブントレーラーは、画像の位置を持って遊んでください。
- 可動部付近を持つと、手や指が挟まれる恐れがあり危険です。

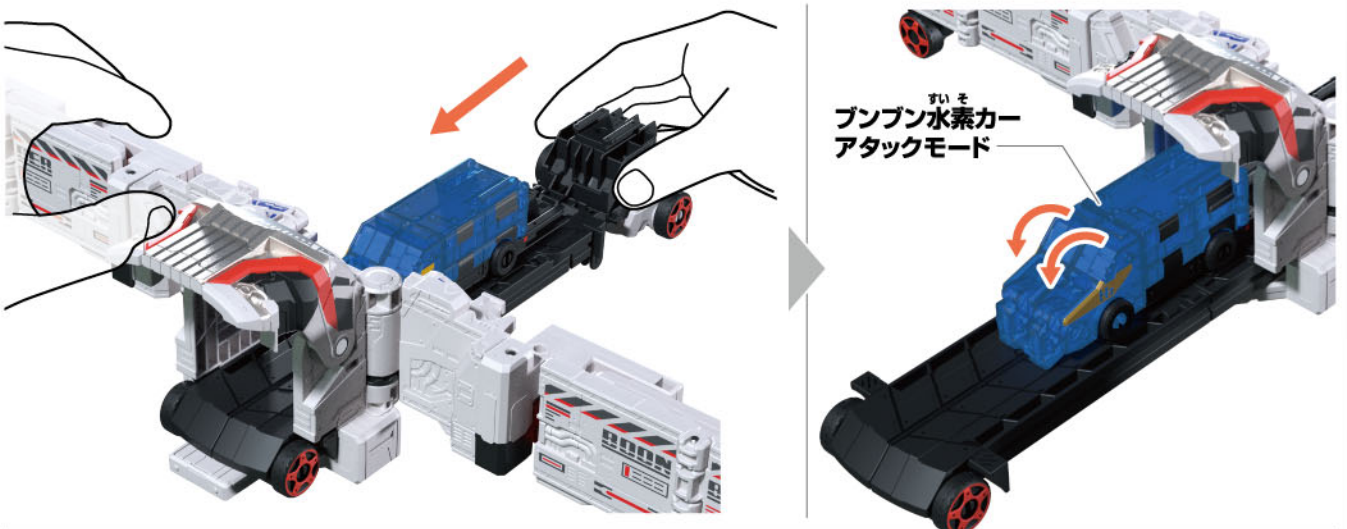

**3** ブンブントレーラーから  
ブンブン水素カーを取り外します。

- ※再度遊ぶ時は、**1**に戻ります。
- ※ブンブン水素カーの戻し方は  
P.9をご参照ください。

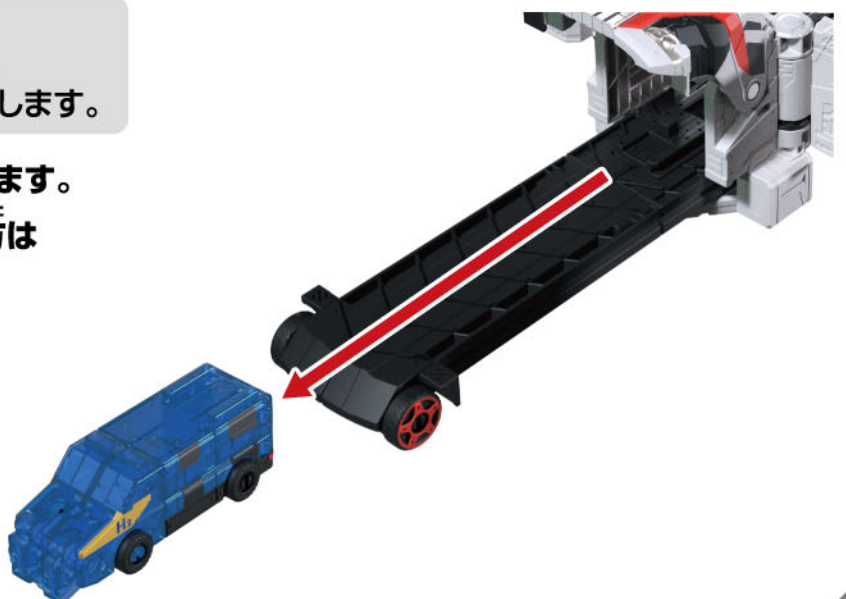



## すいそ がっ たいじゅん び ブンブン水素車の合体準備

※ブンブン水素車はアタックモード状態から始めます。

1 すいそ わ  
ブンブン水素車を分けます。

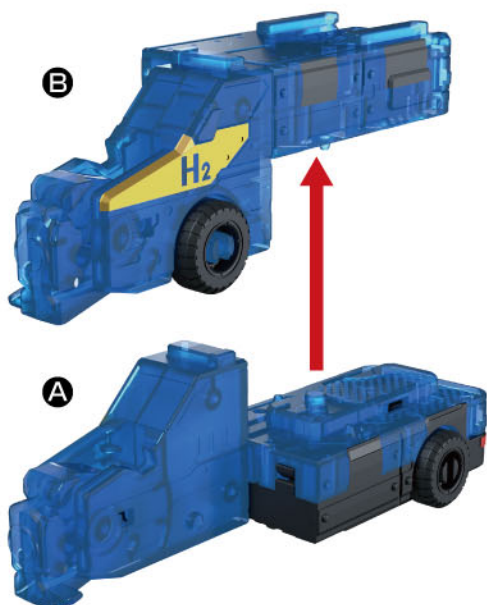

2 じゅうこう かいてん  
銃口を回転させます。

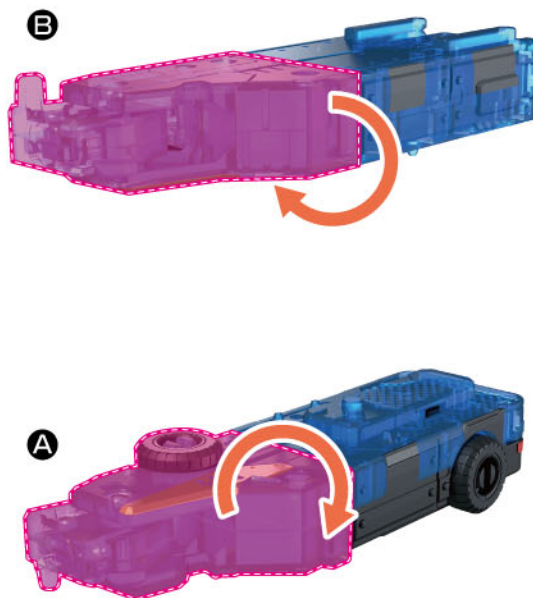

3 ひだ  
グリップを引き出します。

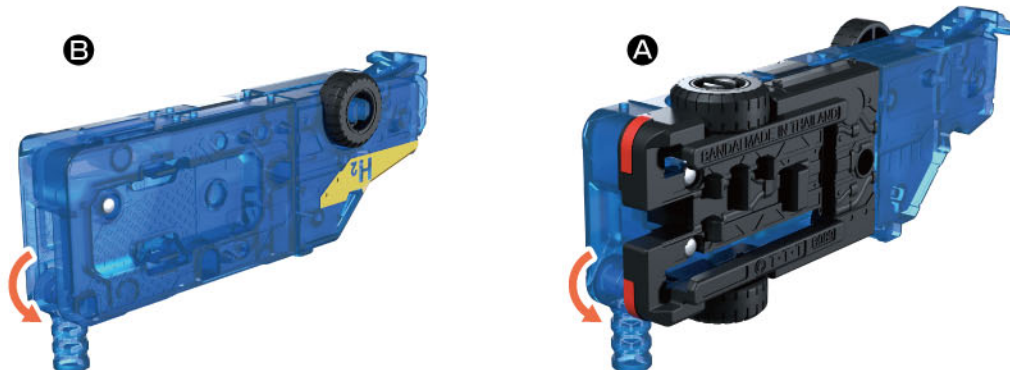



## ブンブンジャーロボチャンピオンへの合体

※別売りのDXブンブンジャーロボに付属するブンブントレーラーを使用します。

※ブンブントレーラーはブンブンジャーロボが完成した状態から始めます。

※ブンブンジャーロボの詳しい遊び方は、WEB取扱説明書をご参照ください。

DXブンブンジャーロボ: <https://toy.bandai.co.jp/manuals/pdf.php?id=2713913>

※チャンピオンキャリアーは各車両を取り外した状態で行います。



ブンブンジャーロボ

1 ブンブンジャーロボの脚を開きます。





2

チャンピオンキャリアーヘッドを  
す  
図のように90度変形させます。

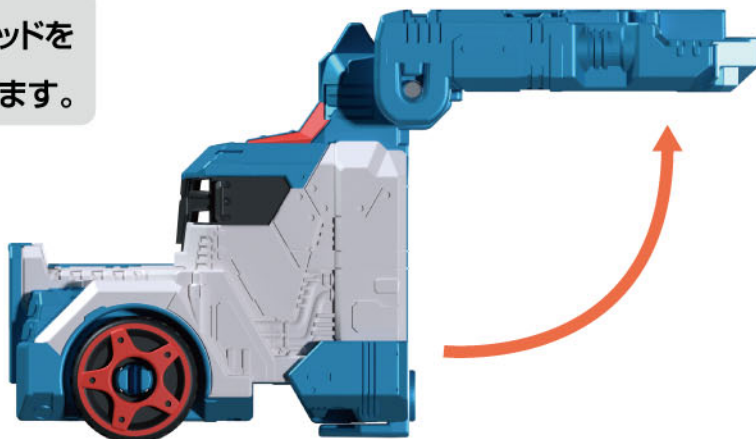

3

ブンブンジャーロボのレールにチャンピオンキャリアーヘッドのレールを取り付けます。  
→チャンピオンキャリアーヘッドから合体待機音が約30秒間流れます。

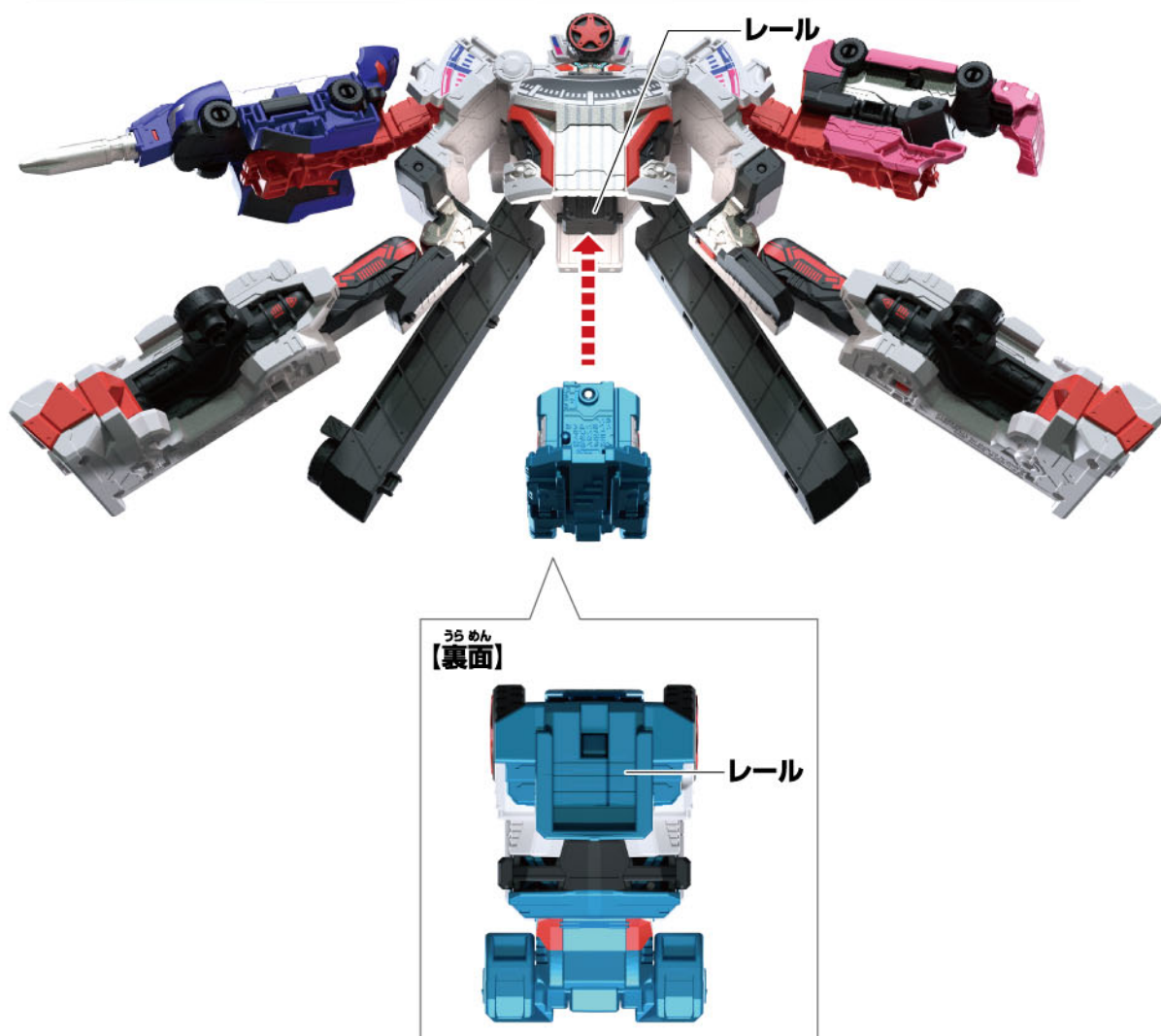

4

ブンブンジャーロボの脚を閉じます。





5

ブンブンキャリアー3とブンブンキャリアー4を展開し、図のように取り付けます。

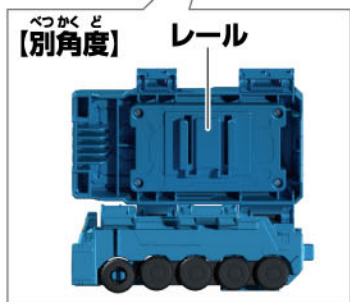
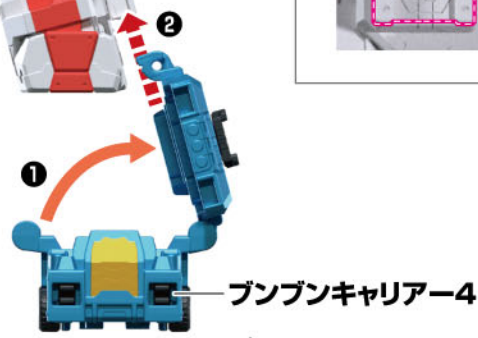
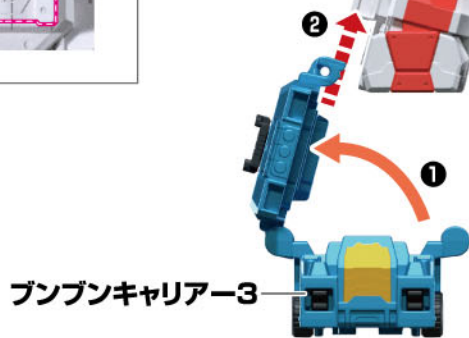



6

ブンブンキャリアー1とブンブンキャリアー2を図のように変形させます。  
※金色の塗装がある面を正面として説明します。

ブンブンキャリアー2

ブンブンキャリアー1

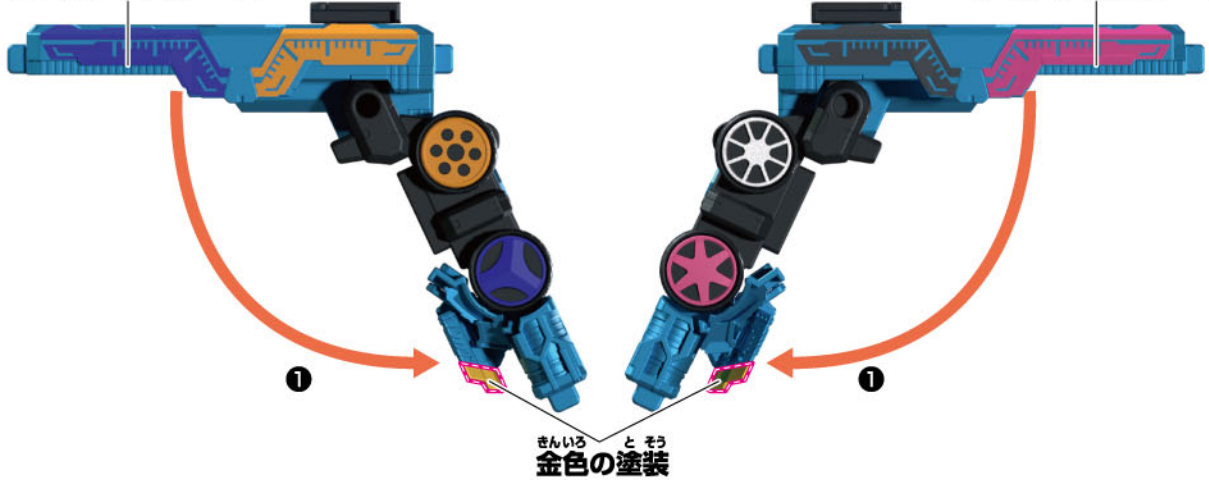

7

ブンブンキャリアー1とブンブンキャリアー2を  
ブンブンジャーロボの肩部分に取り付けます。

【上から見た図】

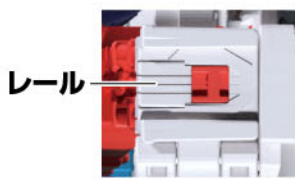

【上から見た図】

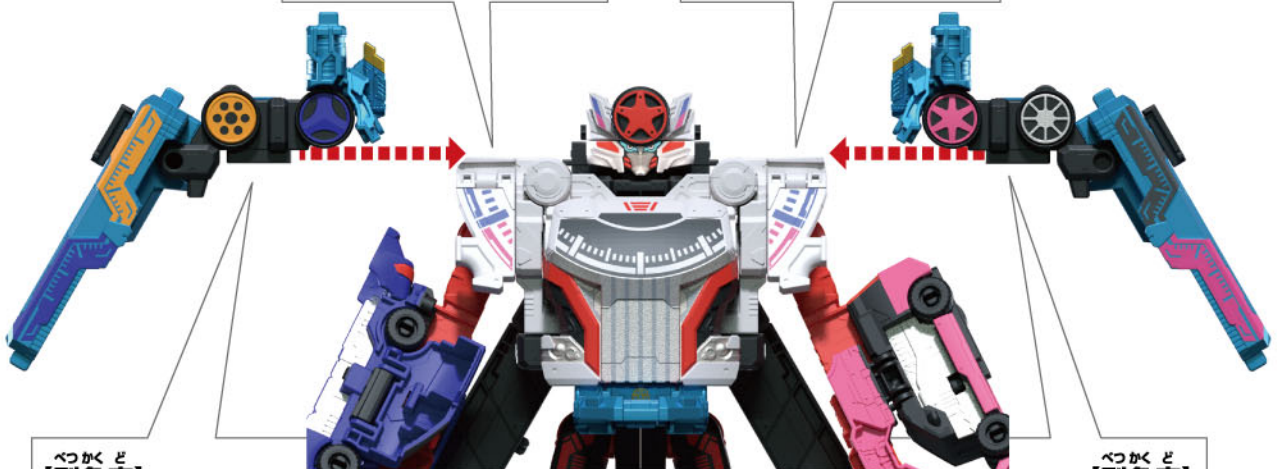
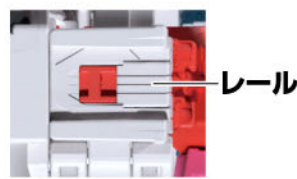

【別角度】

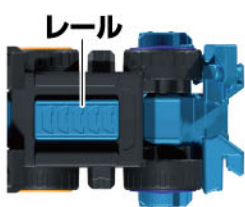

【別角度】

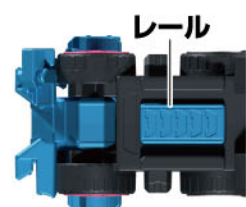



8

ブンブンキャリアー1の顔部分を展開させます。  
その後ブンブンキャリアー2の顔部分を展開させます。

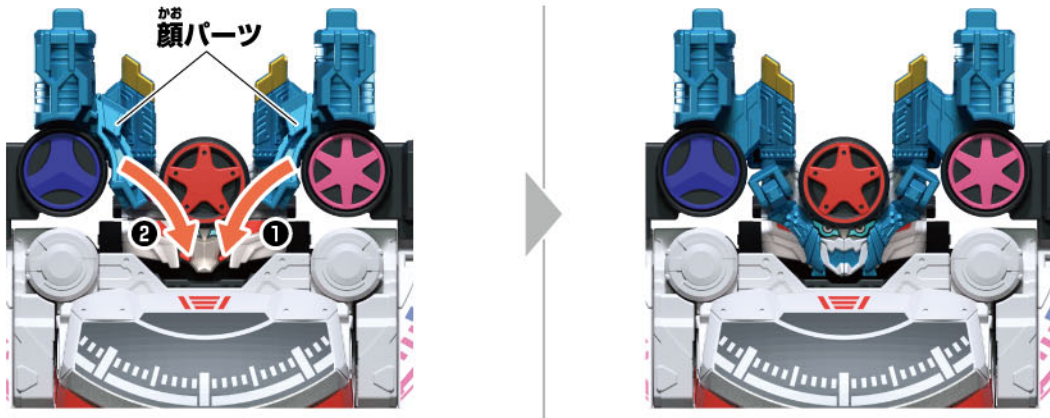

9

チャンピオンキャリアーヘッドを  
図のように変形し、  
前掛けを押し込みます

→セリフ「ブンブンジャー

ロボチャンピオン!

伝説をツクリタイヤー!」が  
鳴ります。



ブンブンジャーロボチャンピオン!  
伝説をツクリタイヤー!



かんせい  
完成!!

※元に戻す時は  
逆の手順で行ってください。



## ブンブンジャーロボチャンピオンの音声遊び

※ブンブンジャーロボチャンピオンが完成した状態で行います。

①前掛け部分を1回押します。(1回目)

→セリフ「バンバン撃ちまくりタイヤー！」が鳴ります。

②前掛け部分をもう一度押します。(2回目)

→セリフ「ゴンゴン砕きまくりタイヤー！」が鳴ります。

③前掛け部分をもう一度押します。(3回目)

→セリフ「ザンザン切りまくりタイヤー！」が鳴ります。

④前掛け部分をもう一度押します。(4回目)

→セリフ「チャンピオンロード!Go!Go!Go!」が鳴ります。

※5回目に押すと①に戻ります。





## ブンブンジャーロボチャンピオンの取り外し方の注意

※ブンブンジャーロボチャンピオンが完成した状態で行います。

### ブンブンキャリアー1 / ブンブンキャリアー2を取り外す際の注意点

- 1** ブンブンキャリアー2の顔パーツを戻します。  
その後ブンブンキャリアー1の顔パーツを戻します。

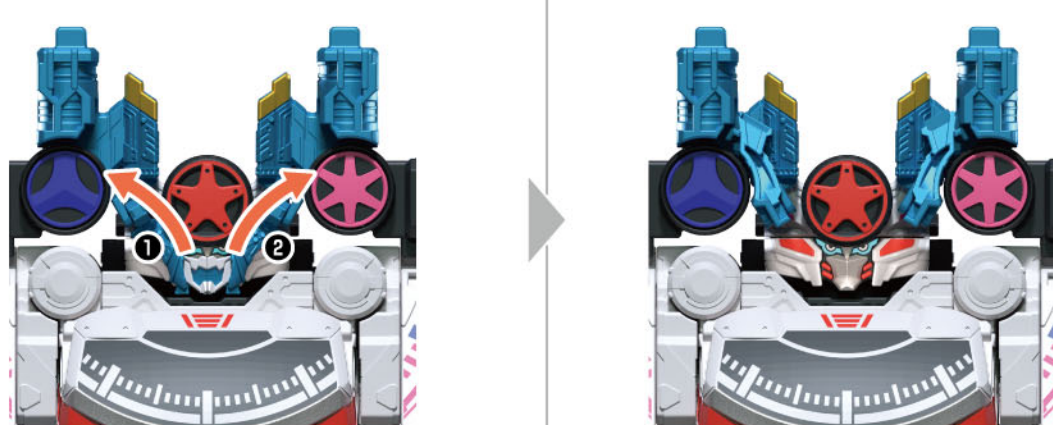

- 2** ブンブンキャリアー1とブンブンキャリアー2をブンブンジャーロボの肩部分から取り外します。  
※必ず**1**の手順を行った後に取り外してください。  
顔パーツが外れてしまう恐れがあります。



### ブンブンキャリアー3 / ブンブンキャリアー4の取り外す際の注意点

ブンブンキャリアー3とブンブンキャリアー4を矢印の方向に取り外します。

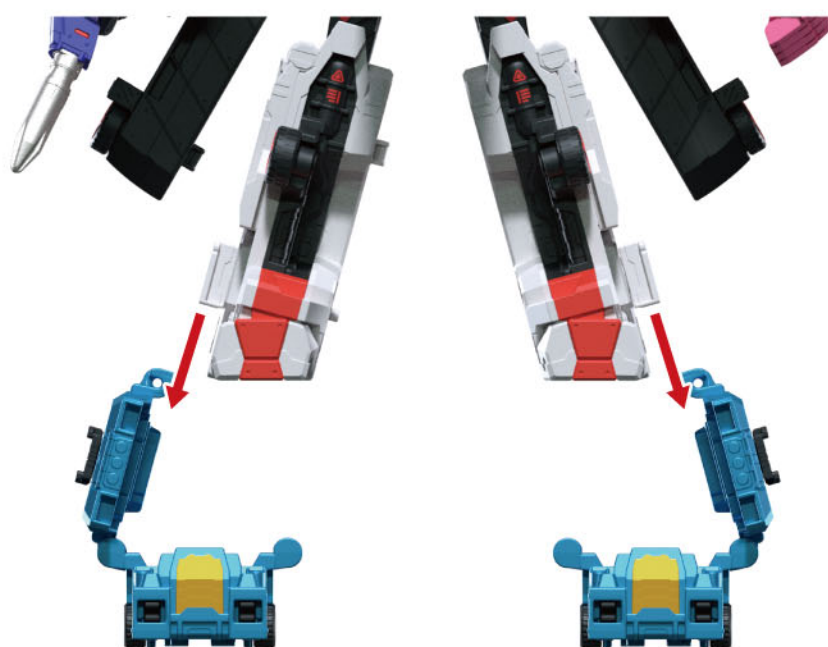

図のように外れてしまった場合は以下の手順を行ってください。  
※反対側も同様です。



- 1** 矢印の方向にブンブンジャーロボのレールを取り外します。



- 2** 矢印の方向にブンブンジャーロボのレールを取り付けます。





## ブンブンジャーロボチャンピオンとブンブン水素カーとの連動

※ブンブンジャーロボチャンピオンが完成した状態で行います。

ブンブンキャリアー1と  
ブンブンキャリアー2に  
ブンブン水素カーを取り付けます。



※ブンブン水素カーは  
合体状態で落下した際の  
破損防止のため、  
と  
取れやすくなっています。

ブンブンジャーロボ  
チャンピオンを  
持ち上げる際には  
ご注意ください。

完成!!!