

●使用しているうちにゴチゾウが読み取れなくなったら、こちらをご覧ください。

【よくある問い合わせ】

バンダイお客様サポート

※通信料はお客様のご負担となります。

セット内容

ヴァレンバスター本体…1 チョコドンゴチゾウ…1  
ドーマルゴチゾウ…1 ヴァレンバックル…1

各部名称

ヴァレンバスター本体

※レバーの開き方はP.6をご覧ください。

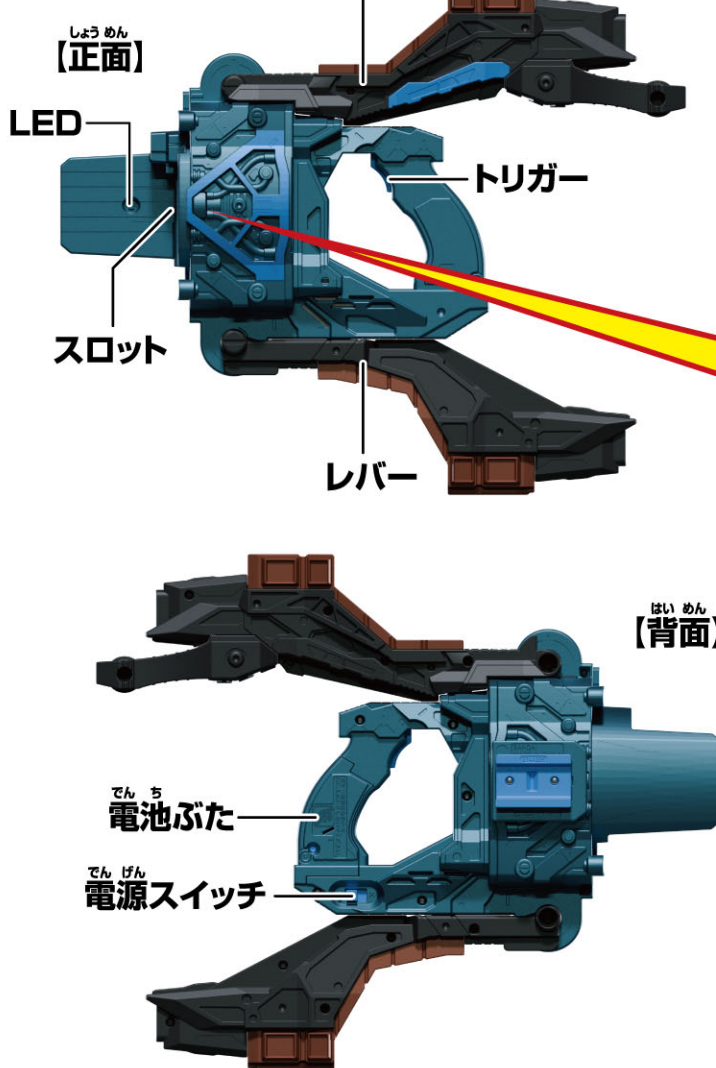

チョコドンゴチゾウ

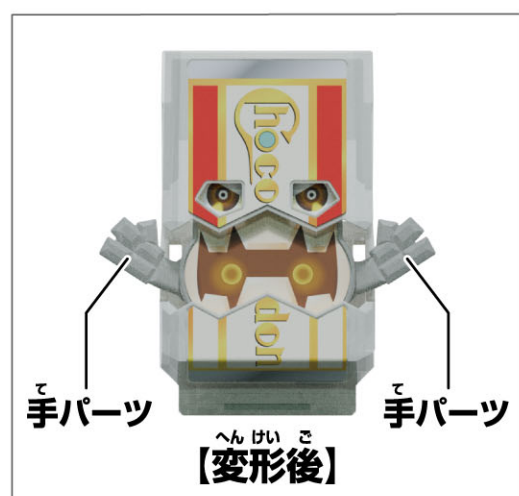
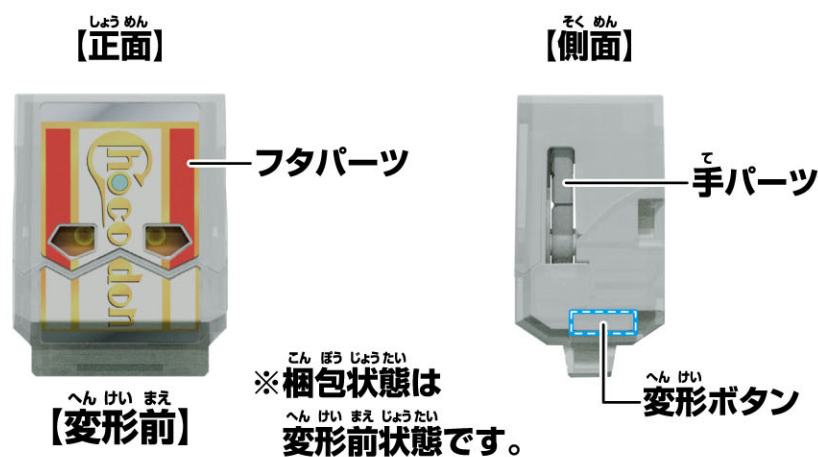

ドーマルゴチゾウ

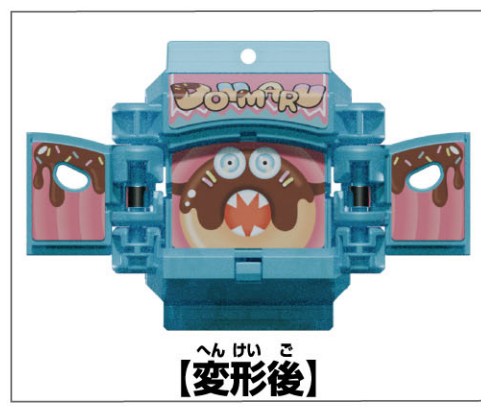
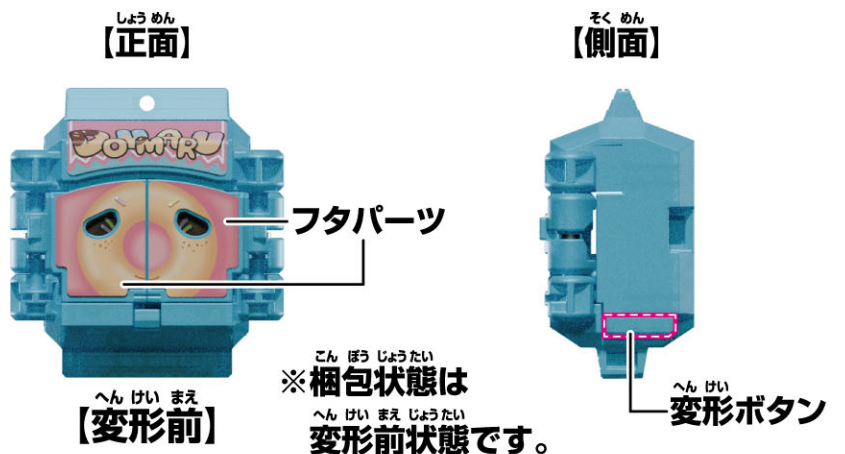

ヴァレンバックル

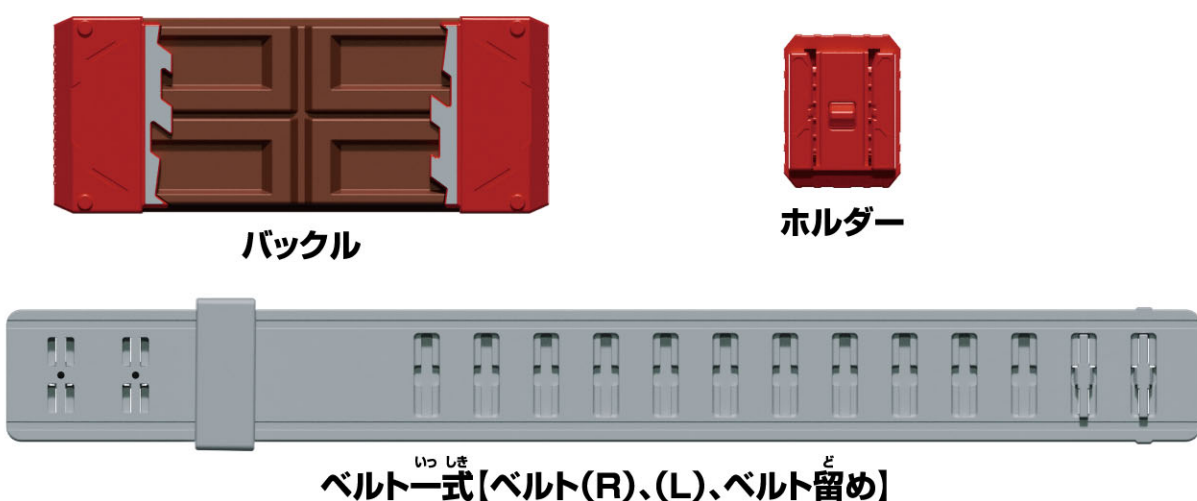

警告 (けいこく)

保護者の方へ 必ずお読みください。

●小部品があります。誤飲・窒息の危険がありますので、3才未満のお子様には絶対に与えないでください。

注意 (ちゅうい)

《電池を誤使用すると発熱・破裂・液漏れの恐れがあります。下記に注意してください》●万一、ボタン電池を飲み込んだとき、ボタン電池から漏れた液が目に入ったときは、すぐに医師に相談してください。漏れた液が皮膚や服に付いたときは水で洗ってください。●ボタン電池は飲み込むと危険です。お子様の手の届かない所に保管してください。万一、飲み込んだ場合は、すぐに医師に相談してください。●ボタン電池の交換は保護者の方が行ってください。●古い電池と新しい電池、いろいろな種類の電池を混ぜて使わないでください。●＋（プラス）と－（マイナス）を正しくセットしてください。●ショートさせたり充電、分解、加熱、火の中に入れてたりしないでください。●廃棄するときは、自治体の廃棄処理の指示に従ってください。●ボタン電池はなめたり、口に入れたりしないでください。●ぶつけたり、ふりまわすなど乱暴な遊びをしないでください。●本商品には電子部品を使用しております。ペースメーカーをご使用の方は、本商品を身体に近づけないようご注意ください。●可動部には指などを入れないでください。はさまれてケガをする恐れがあります。●LEDの光の点滅を見続けしないでください。気分が悪くなったりするおそれがあります。



《使用上の注意》●プラスチック梱包材は開封後はすぐに捨ててください。●本商品を樹脂製のソファやシート、タイルなどの上に置かないでください。長時間接触していると色が移る場合があります。●本商品には塗装部分がありますので、保管の際には他のもの（樹脂製品や家具、ソファ）と接触しないようにしてください。色が移る場合があります。●可動部分・取付部分を無理な方向に強く引っ張ったり、曲げたりしないでください。

## はじめて遊ぶ前に…絶縁シートの外し方

※セット内容の状態から始めます。

本体背面から出ている  
絶縁シートを矢印の方向に  
引き抜きます。

【背面】

絶縁シート

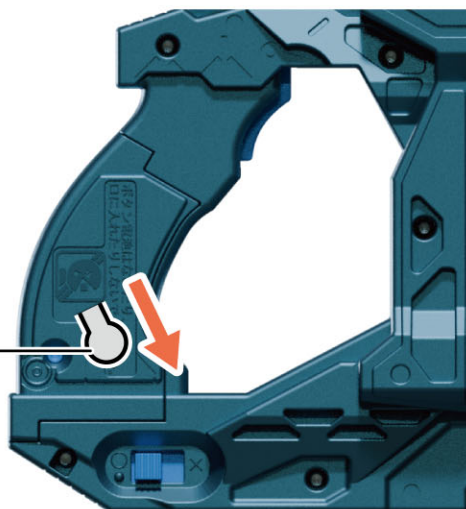

## 電池の入れ方

電池がなくなるまでの連続使用時間の目安は、約120分程度となります。

※音が小さくなって聞きとりにくくなったり、音が止まるなどの誤動作をする場合やLEDの発光が弱くなった場合は、全て新しい電池に交換してください。

### ①電池ぶたを取り外します。

①-1 本体背面の電池ぶたの穴を  
先の細い棒などで押しながら、

①-2 電池ぶたを矢印の方向に  
取り外します。

### ②ボタン電池を入れます。

ボタン電池(LR44)3個(別売りの  
プラスマイナスをそれぞれ間違えないように  
入れます。

### ③電池ぶたを戻します。

電池ぶたの突起と本体のミゾを  
合わせ、電池ぶたを取り付けます。

LR44 × 3

ボタン電池(LR44)3個使用(付)

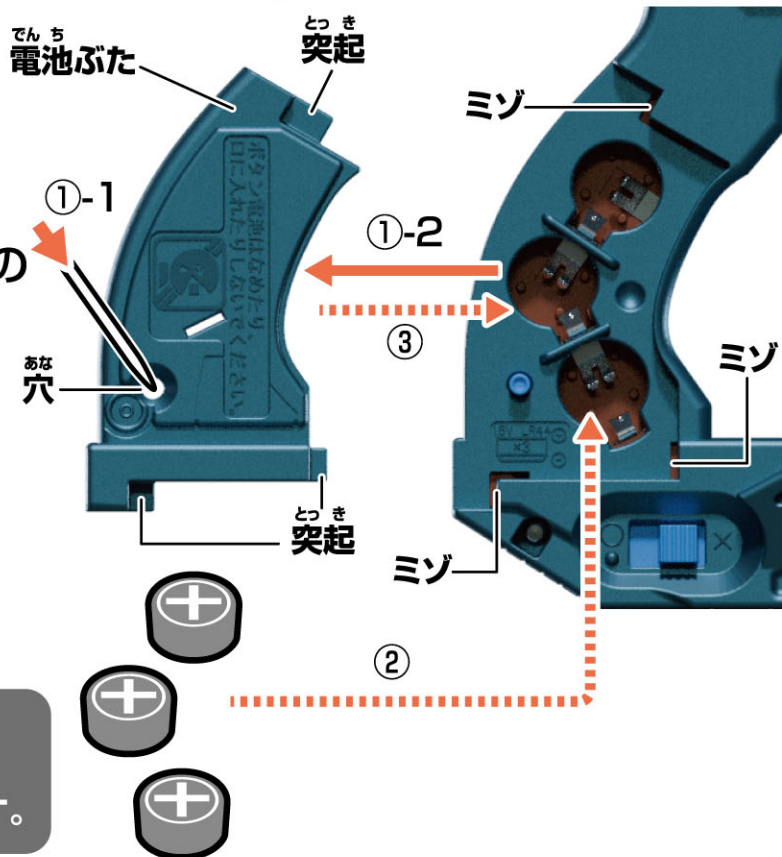

ボタン電池は上側が+に  
下側が-になるようにセットします。

## 電源の入れ方

本体背面の電源スイッチをO(ON)にします。

→起動音が鳴ります。

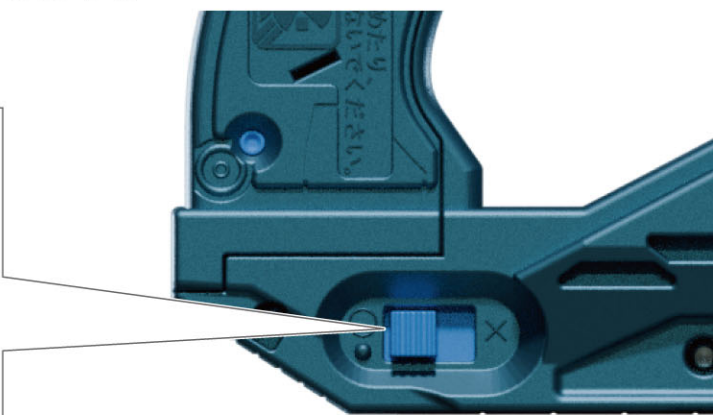
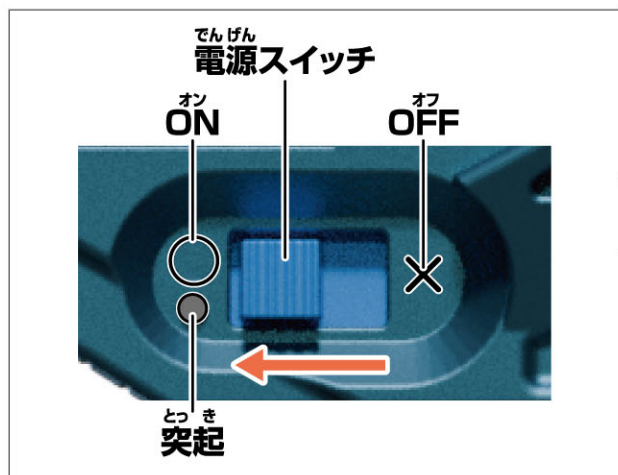

※遊び終わった後は、必ず電源スイッチをX(OFF)にしてください。

# ライダーゴチゾウの遊び方

へんけい お  
変形ボタンを押します。

→フタパーツが開き、変形します。

## チョコドンゴチゾウ

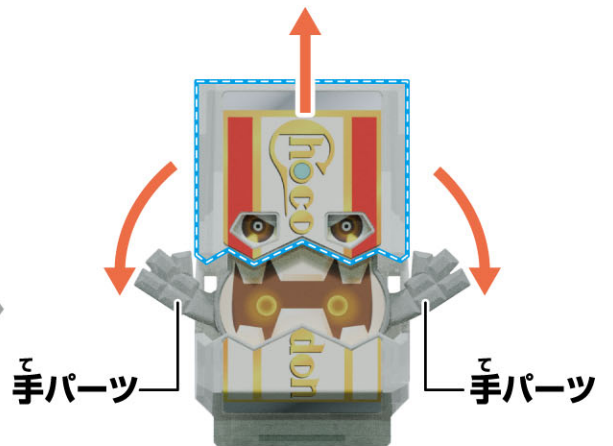
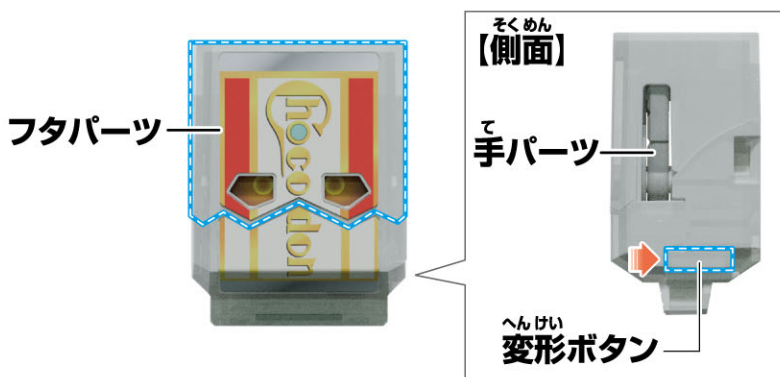

※元に戻す場合、開いたフタパーツを  
手で押し込みます。

## ドーマルゴチゾウ フタパーツ

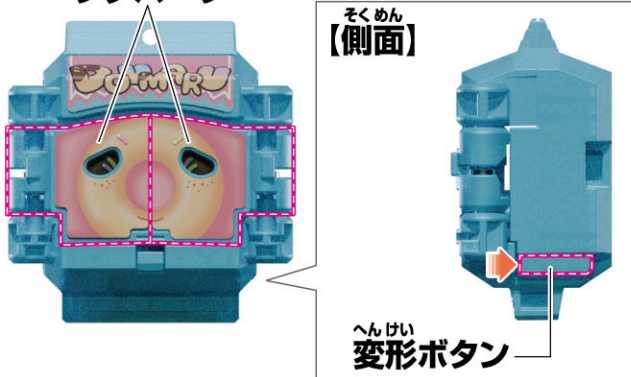

※元に戻す場合、開いたフタパーツを  
両方同時に手で戻します。

# フタパーツが外れてしまった場合…

## チョコドンゴチゾウの場合

1 本体上部の  
パーツを押し込みます。

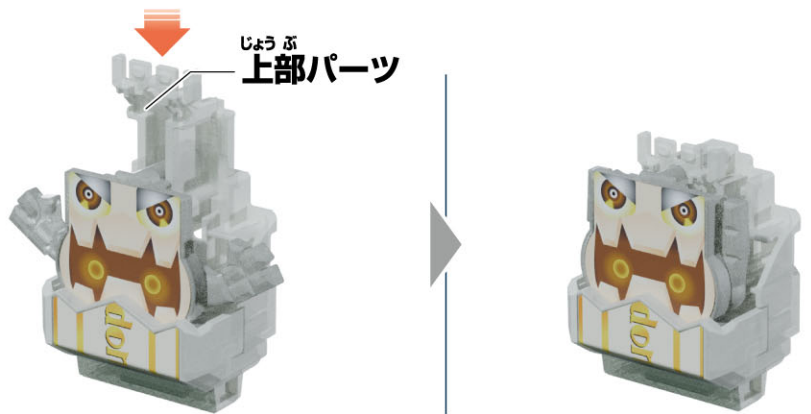

2 カチッと音が鳴るまでフタパーツの内側を本体に押し込んでください。

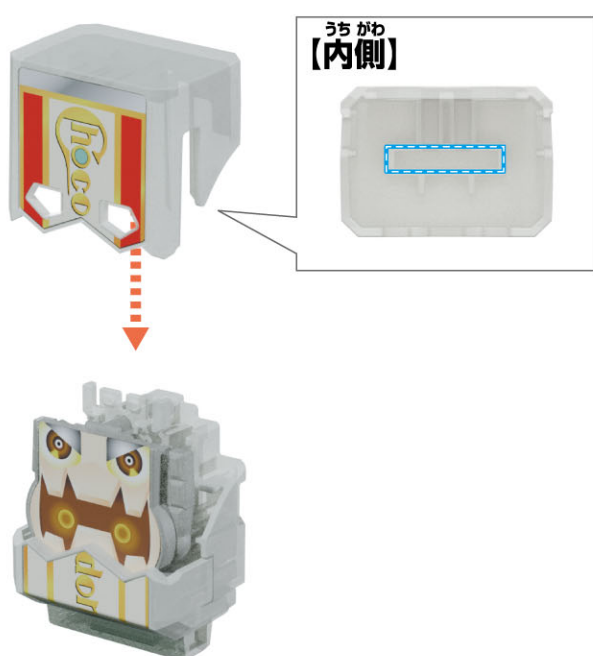

## ドーマルゴチゾウの場合

フタパーツが外側に外れてしまった場合は、  
カチッと音が鳴るまで内側に押し込んで戻してください。



じゅうげき あそ れん そくじゅうげき あそ  
銃撃遊び&連続銃撃遊び

① トリガーを短押しします。

→「銃撃音」が鳴ります。

②-1 トリガーを長押しします。

→「連続銃撃音」が鳴ります。

②-2 トリガーを離します。

→「爆発音」が鳴ります。

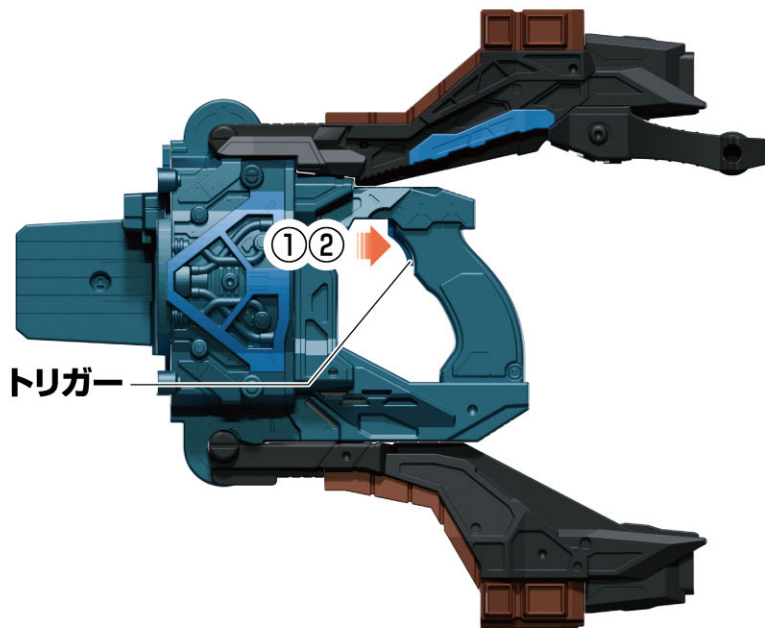

# 仮面ライダーヴァレンへの変身&必殺技

※説明ではチョコドンゴチゾウを記載していますが、ドーマルゴチゾウの遊び方も同様です。

- 1 変形前のチョコドンゴチゾウを  
スロットにセットします。  
→LEDが発光して「チョコ音」が鳴ります。



※ゴチゾウは上から真っすぐにセットしてください。  
斜めから入れたり逆さまに入れたりしないようにしてください。

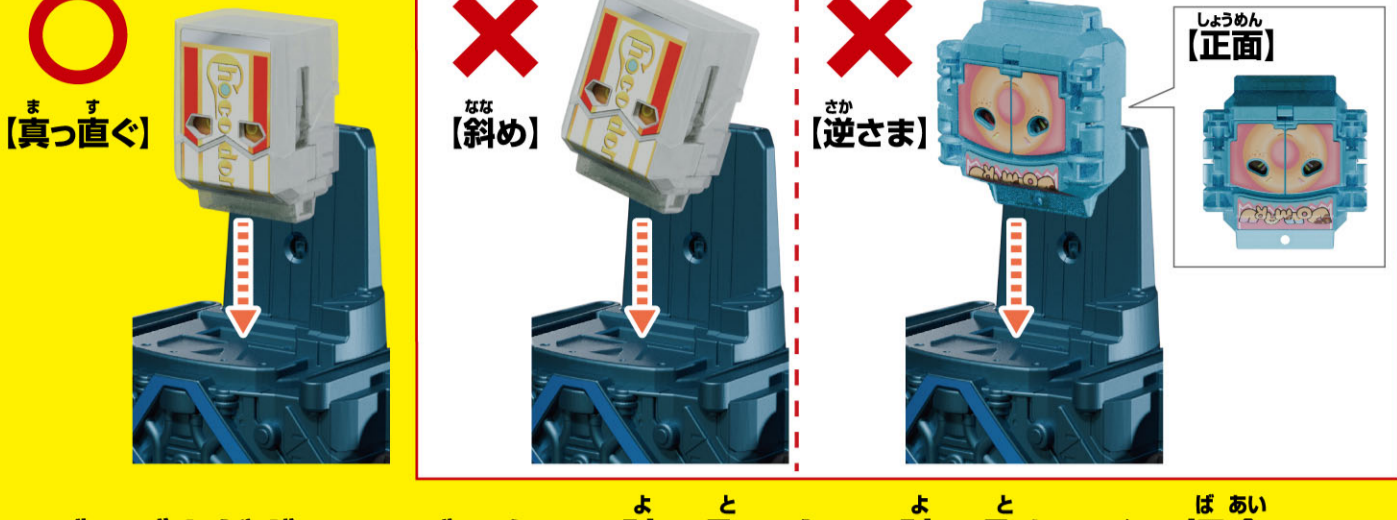

※ゴチゾウがヴァレンバスターで読み取れない、読み取りにくい場合は、  
ヴァレンバスターのゴチゾウセット部分の電子パーツ、  
またはゴチゾウ本体の接触部が汚れている可能性があります。

一度アルコールタイプのウェットティッシュまたは手指用の消毒用  
アルコールを布等に塗布したもので力を入れずに拭き取ってください。

※ウェットティッシュ、布は濡らしすぎないように固く絞ってください。

※電子パーツ、ゴチゾウの接触部付近以外は拭き取らないでください。

塗装等が剥がれる可能性があります。

※細い棒や工具などでヴァレンバスターのゴチゾウセット部分の  
電子パーツに力を加えないでください。破損する可能性があります。

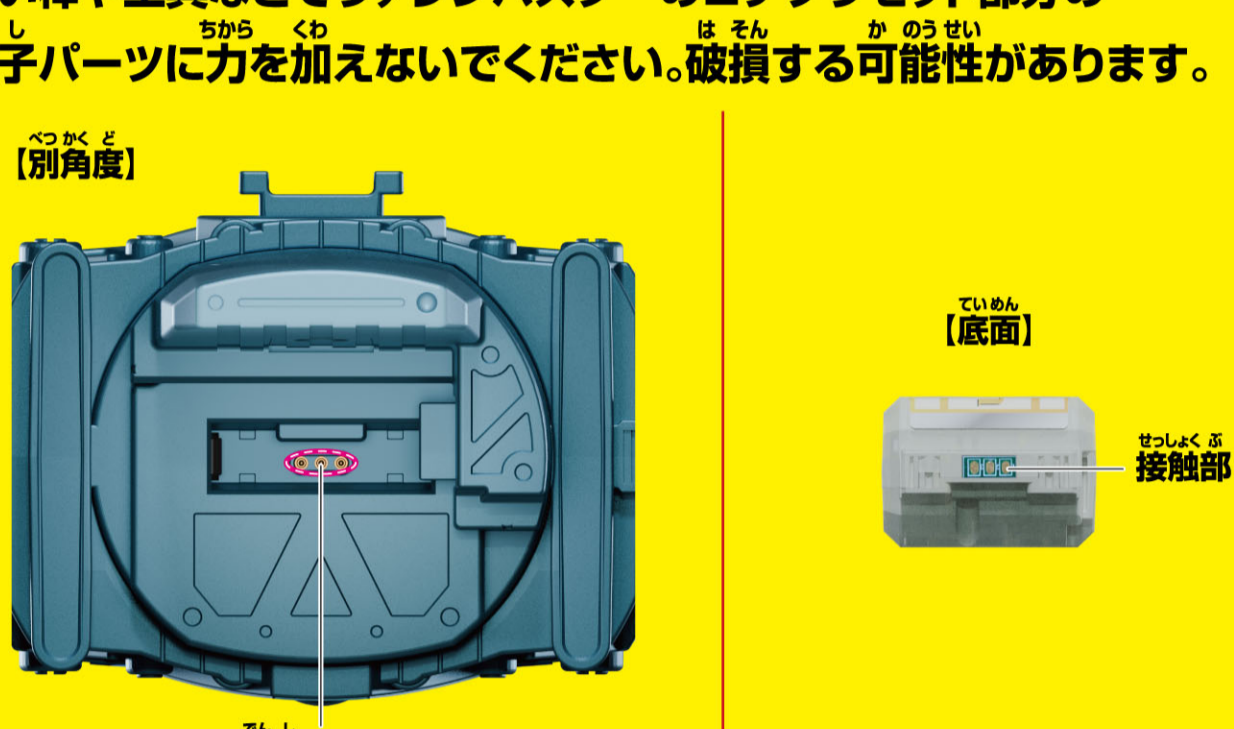

## ライダーゴチゾウの取り外し方

- ①レバーが開いた状態で取り外しボタンを押します。

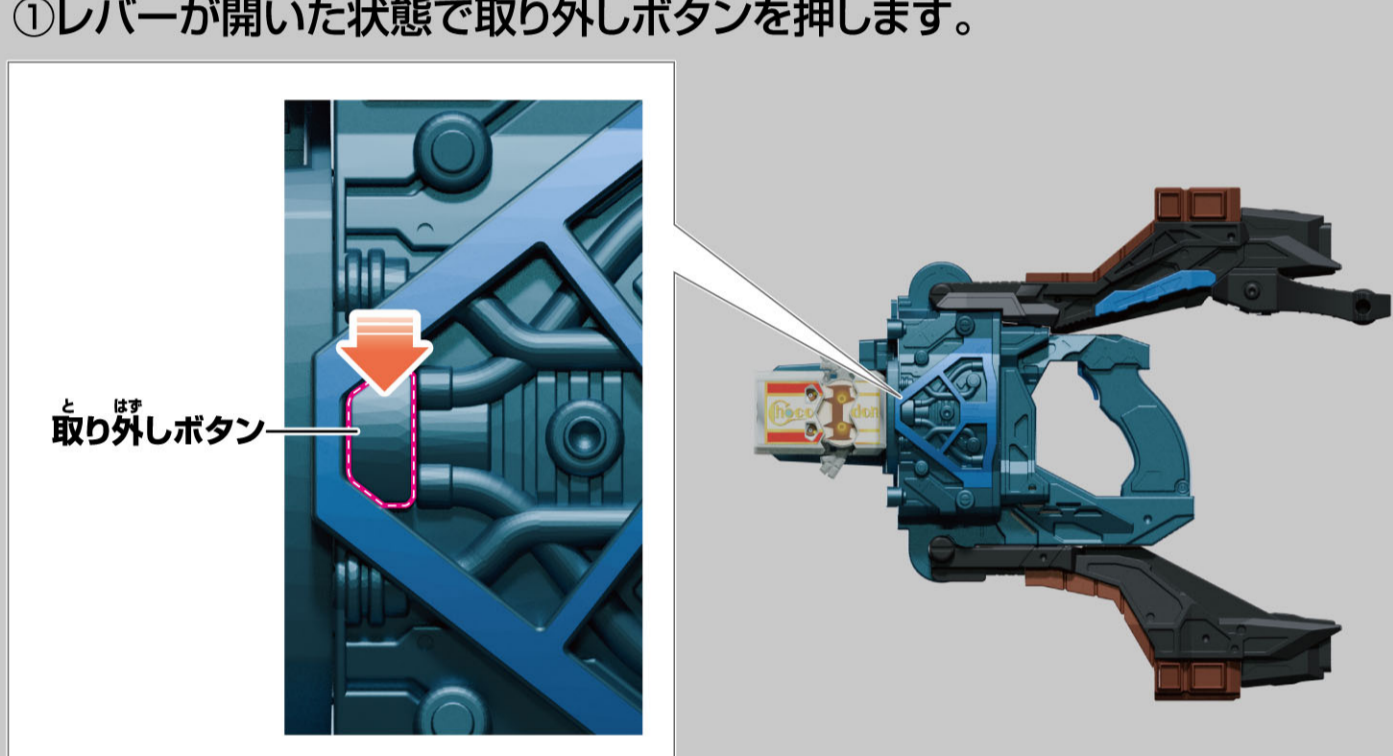

- ②取り外しボタンを押しながらライダーゴチゾウを手で引き抜きます。  
→「取り外し音」が鳴ります。



- 2 上側のレバーをゆっくりと動かし、レバーを閉じます。  
→チョコドンゴチゾウが変形、LEDが発光して、  
「変身待機音」が鳴ります。  
※下側のレバーが外れない場合は、手で外して下さい。

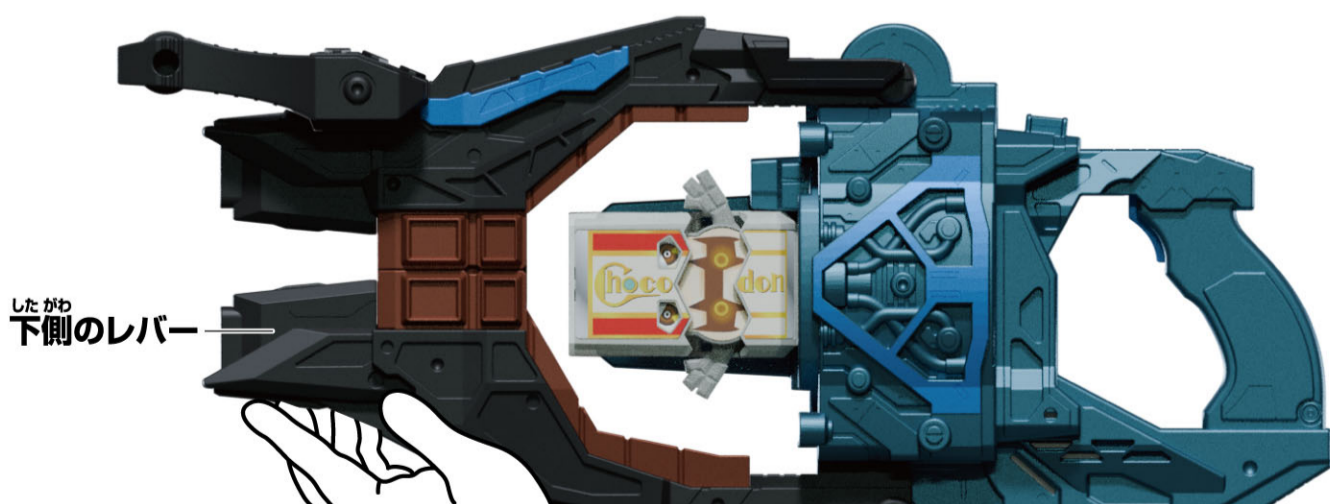
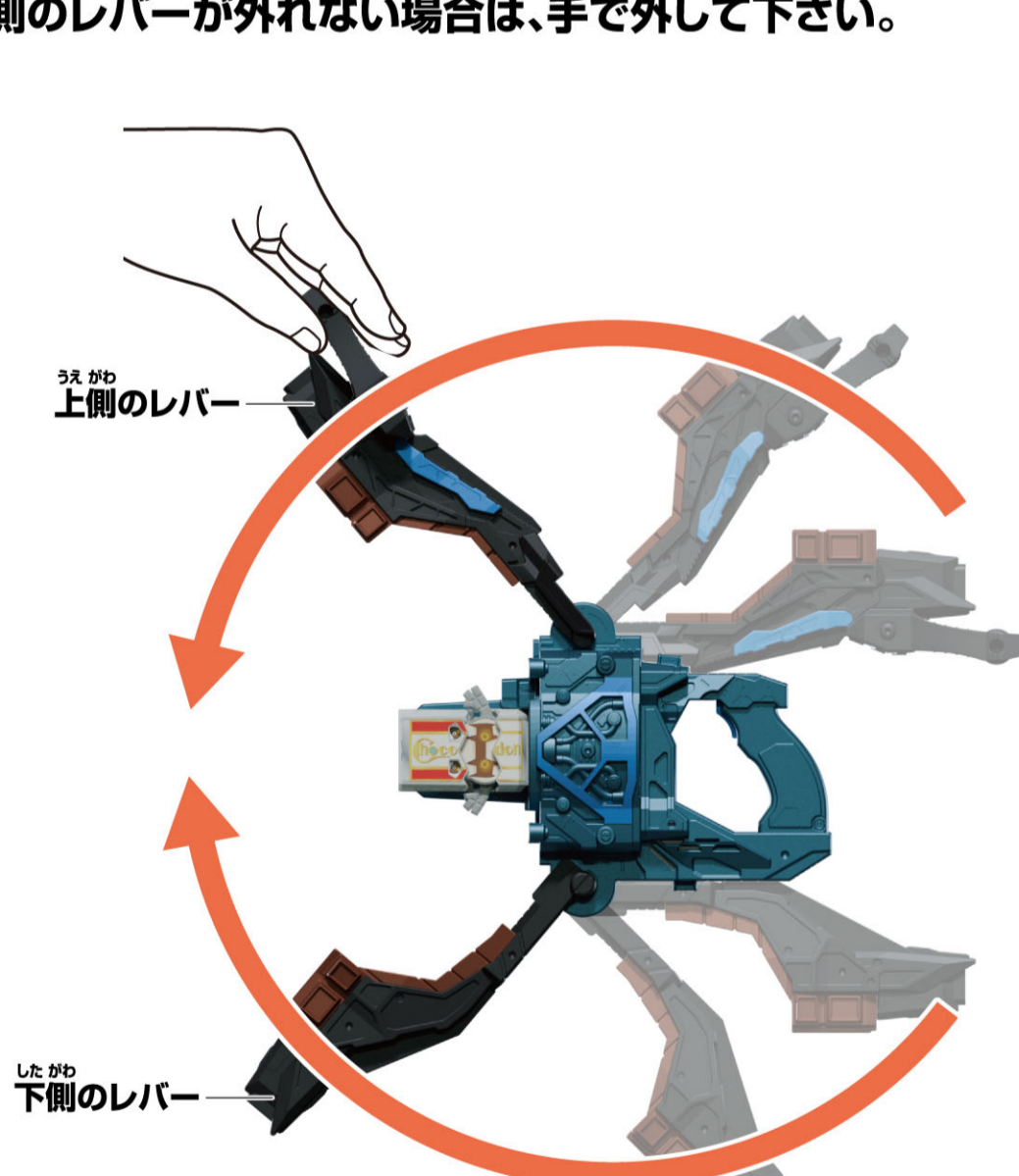

※レバーがうまく閉まらない場合は、下側のレバーを持ち、  
手ではめ込んで下さい。

- 3 トリガーを押します。  
→LEDが発光し、「変身音」が鳴ります。



- 1 <sup>うえ がわ</sup> 上側のレバーを開きます。  
→LEDが<sup>はっこう</sup>発光して「<sup>ひっさつわざたい き おん</sup>必殺技待機音①」が<sup>な</sup>鳴ります

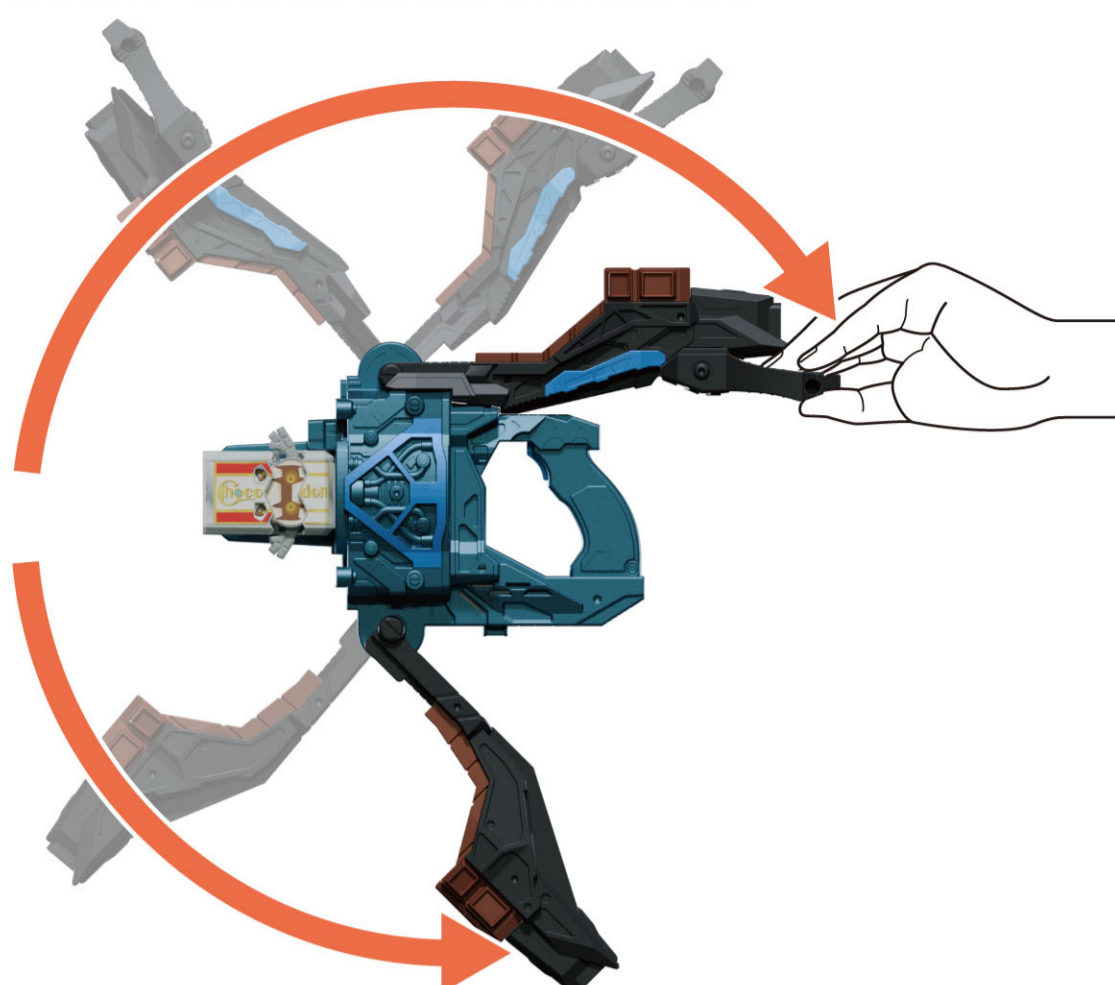

- 2 <sup>した がわ</sup> 下側のレバーをグリップのジョイントに挿します。

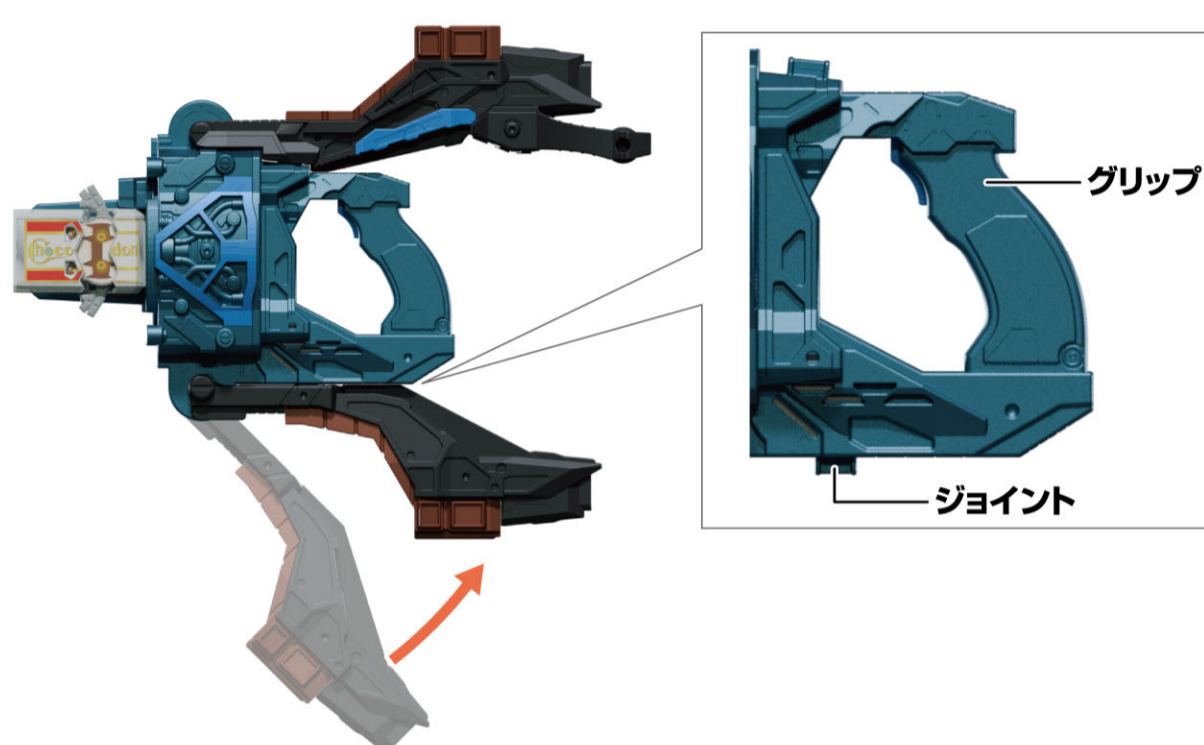

- 3 <sup>うえ がわ</sup> 上側のレバーをゆっくりと<sup>うご</sup>動かし、レバーを<sup>と</sup>閉じます。  
→LEDが<sup>はっこう</sup>発光して「<sup>ひっさつわざたい き おん</sup>必殺技待機音②」が<sup>な</sup>鳴ります。

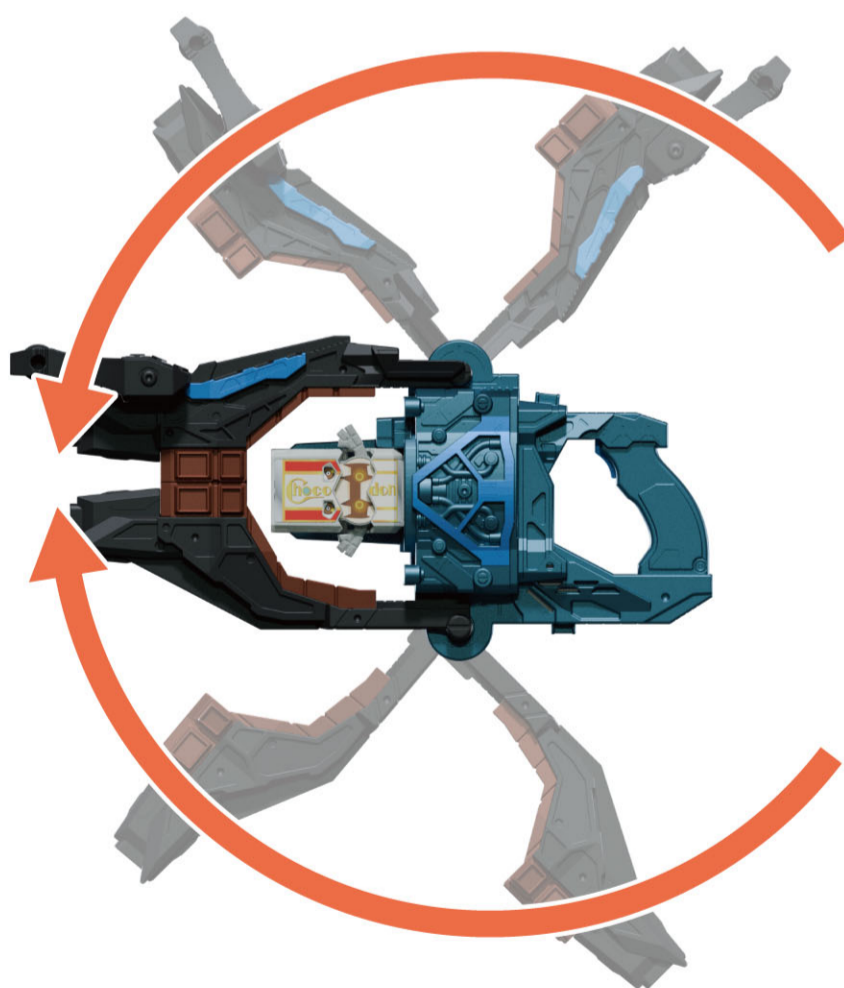

- 4 <sup>お</sup> トリガーを押します。  
→LEDが<sup>はっこう</sup>発光し、「<sup>ひっさつわざおん</sup>必殺技音」が<sup>な</sup>鳴ります。

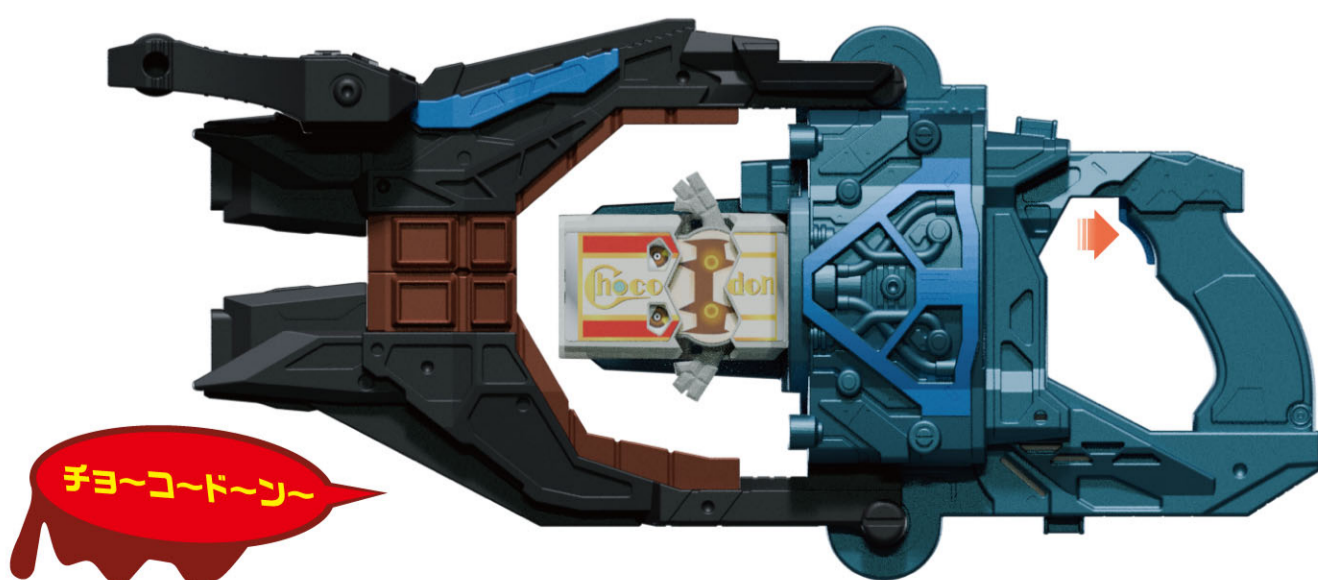

# ヴァレンバックルの組み立て方

1 ベルト一式から、ベルト(L)のみを取り外します。

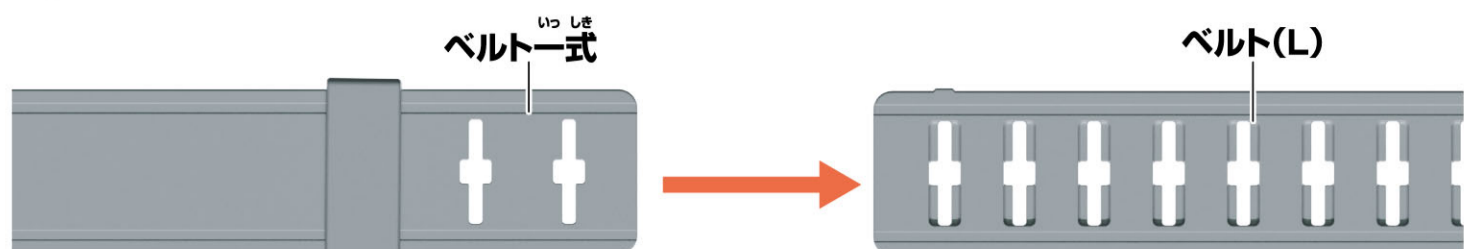

2 バックル裏側のベルト通し(L)にベルト(L)を通します。

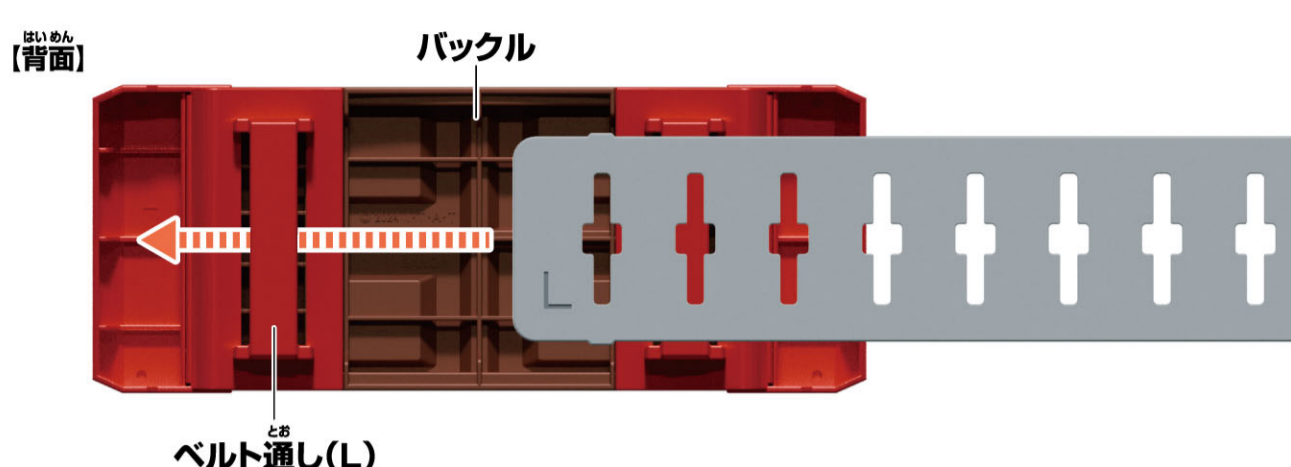

3 ①ベルト通し(R)にベルト(R)を通します。  
②ベルト(L)の突起にベルト(R)の穴をはめ込みます。

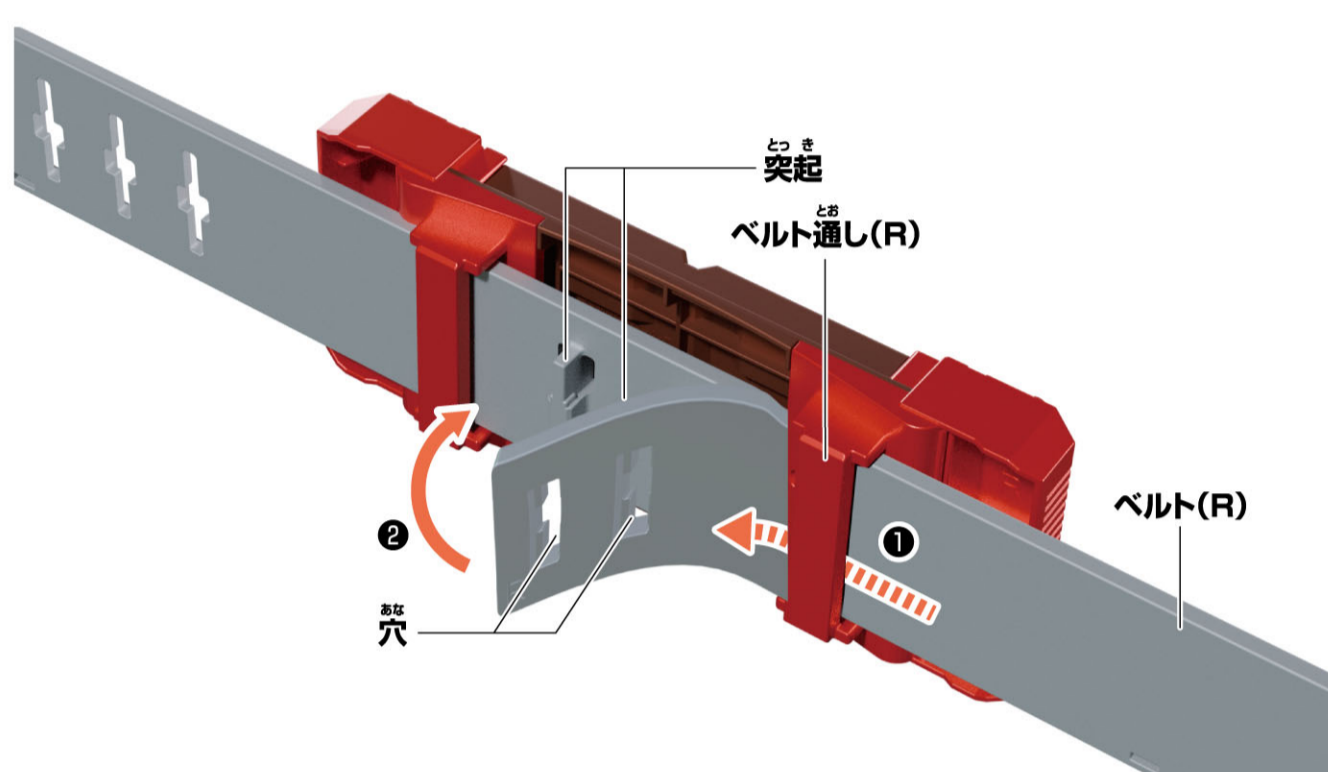

4 ホルダーにベルト(L)を通します。

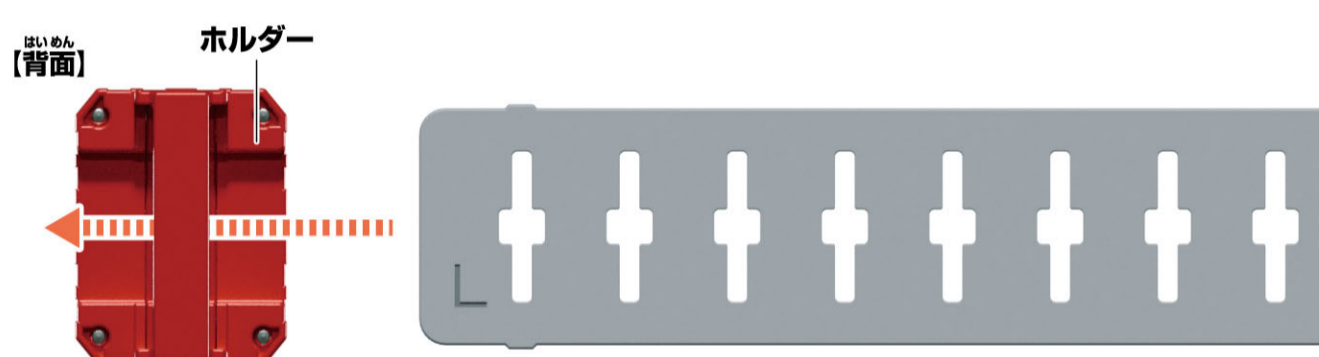

※向きに注意※

【上から見た図】

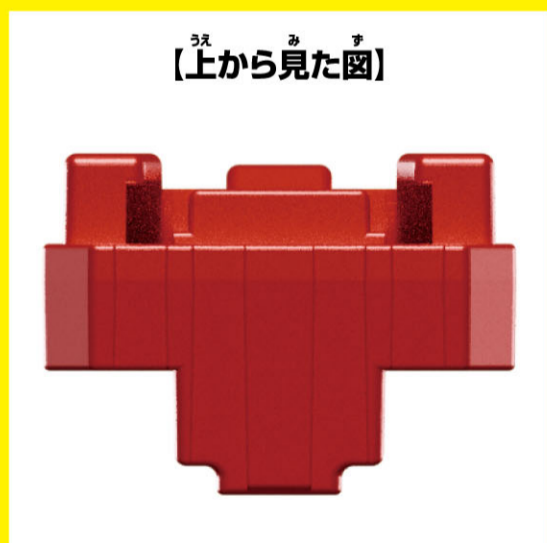

【下から見た図】

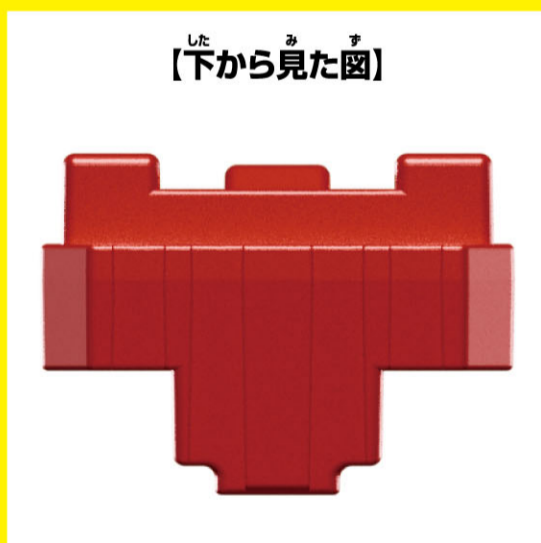

5 腰にベルトを装着し、ベルトがかさ重なっている位置までベルト留めをスライドさせます。

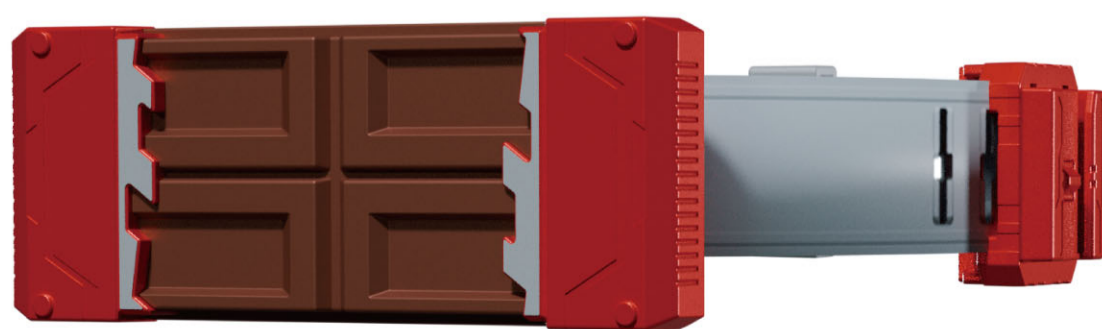
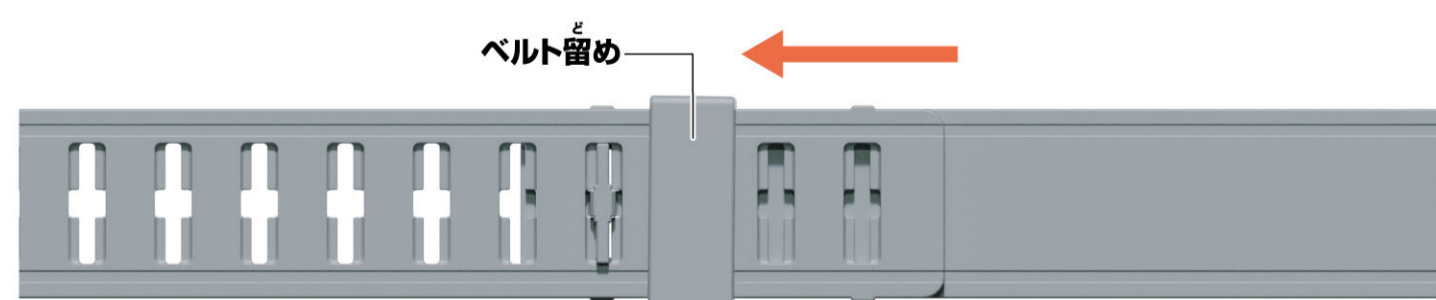

かんせい  
**完成!!**

## ヴァレンバックルにヴァレンバスターをセット!

ホルダーの**スロット**にヴァレンバスターの**レール**をしっかりと挿入します。

※**取り外す際は、矢印と逆方向に引き抜いてください。**

