

クモノスレイヤー -MEMORIAL EDITION- の遊び方

セット内容



クモノスレイヤー
-MEMORIAL EDITION-…1



チェンジクモノスキー…1

※WEB取扱説明書内の画像はイメージです。

⚠ 注意

お買い上げのお客様へ 必ずお読みください。

●本商品の対象年齢は15才以上です。対象年齢未満のお子様には絶対に与えないでください。●尖った部分や鋭い部分がありますので、取扱や保管場所に注意してください。思わぬケガをする恐れがあります。●耳の近くで使用してはいけません。誤って使用すると、聴覚を損なう恐れがあります。●ぶつけたり、ふりまわすなど乱暴な遊びをしないでください。●可動部分には指などを入れないでください。はさまれてケガをする恐れがあります。●LEDの光の点滅を見続けしないでください。気分が悪くなったりする恐れがあります。●本商品には電子部品を使用しておりますので、ペースメーカーをご使用の方はご注意ください。●小さな部品、電池がありますので、小さなお子様が悪く誤って飲み込まないように注意してください。窒息などの危険があります。《電池を誤使用すると発熱・破裂・液漏れの恐れがあります。下記に注意してください》●万一、ボタン電池を飲み込んだとき、ボタン電池から漏れた液が目に入ったときは、すぐに医師に相談してください。漏れた液が皮膚や服に付いたときは水で洗ってください。●ボタン電池は飲み込むと危険です。お子様の手の届かない所に保管してください。●古い電池と新しい電池、いろいろな種類の電池を混ぜて使わないでください。●+（プラス）と-（マイナス）を正しくセットしてください。●ショートさせたり充電、分解、加熱、火の中に入れてたりしないでください。●廃棄するときは、自治体の廃棄物処理の指示に従ってください。

《 使用上の注意 》

●本商品は精密な電子部品で構成されています。落としたり、水にぬらしたり、汚したり、分解したりしないでください。また、高温・低温になる所での使用、保管はさけてください。●プラスチック梱包材は開封後にはすぐに捨ててください。●本商品を樹脂製のソファやシート、タイルなどの上に置かないでください。長時間接触していると色が移る場合があります。●可動部分・取付部分を無理な方向に強く引っ張ったり、曲げたりしないでください。●発音の一部にイントネーションが違っていたり、商品の特性上聞き取りにくいものがありますが、ご了承ください。●セットされている電池はテスト用です。音声小さくなったら電池を交換してください。●クモノスレイヤー-MEMORIAL EDITIONには、対応しているチェンジクモノスキー以外にはセットしないでください。故障や破損の原因となります。●付属のチェンジクモノスキーは、対応している商品以外にはセットしないでください。故障や破損の原因となります。

各部名称

クモノスレイヤー -MEMORIAL EDITION-



脚部の閉じ方

カギが挿さってないことを確認し、手で脚部パーツを閉じます。

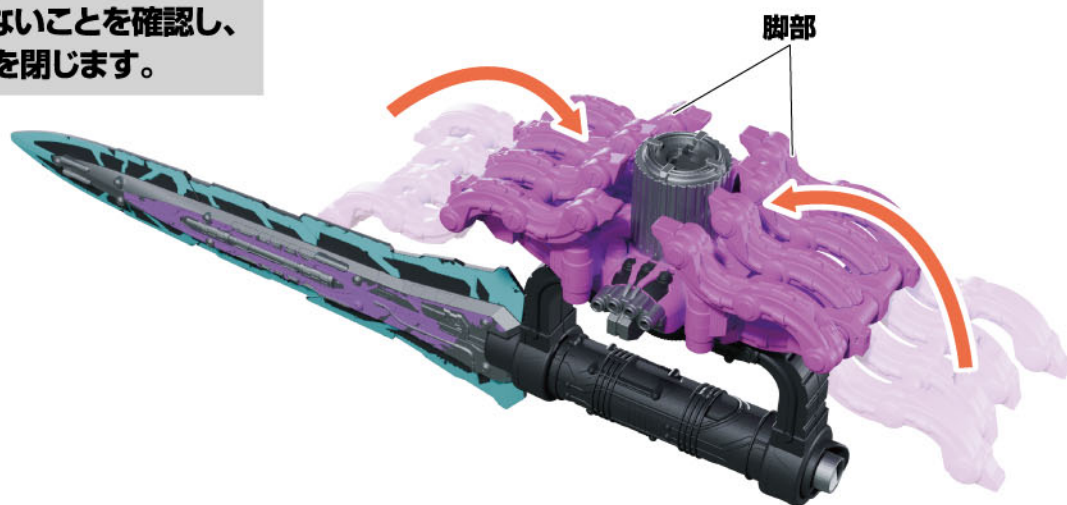



取り付けます。



取り外します。



動かします。

ボタン電池の交換

※電源スイッチがX(OFF)になっていることを確認してください。

※音が小さくなったり、ノイズで聞き取りにくくなる場合は、すべて新しい電池に交換してください。

※誤動作が繰り返される場合は、一度電源をX(OFF)にして再度電源をO(ON)にしてください。

※本玩具を新品の電池を入れて連続で遊んだ場合、約40分を目安に電池が切れる場合があります。もし起動音「クモ仮面がクモノスレイヤーに変わる音」が繰り返し鳴る場合は、新品の電池に交換してください。

①カバーパーツを取り外します。

本体裏面のカバーパーツを取り外します。

②電池ふたを取り外します。

②-1 本体背面の電池ふたの穴を先の細い棒などで押しながら、

②-2 電池ふたを矢印の方向にスライドさせて取り外します。

③ボタン電池を入れます。

古いボタン電池を取り外して、新しいボタン電池3個(LR44・別売り)を⊕⊖に注意してセットします。

④電池ふたを戻します。

電池ふたの突起と本体のミゾを合わせ、電池ふたを閉じます。

⑤カバーパーツを戻します。

LR44 × 3
ボタン電池 (LR44)3個使用(付)
●セットされている電池は、テスト用です。

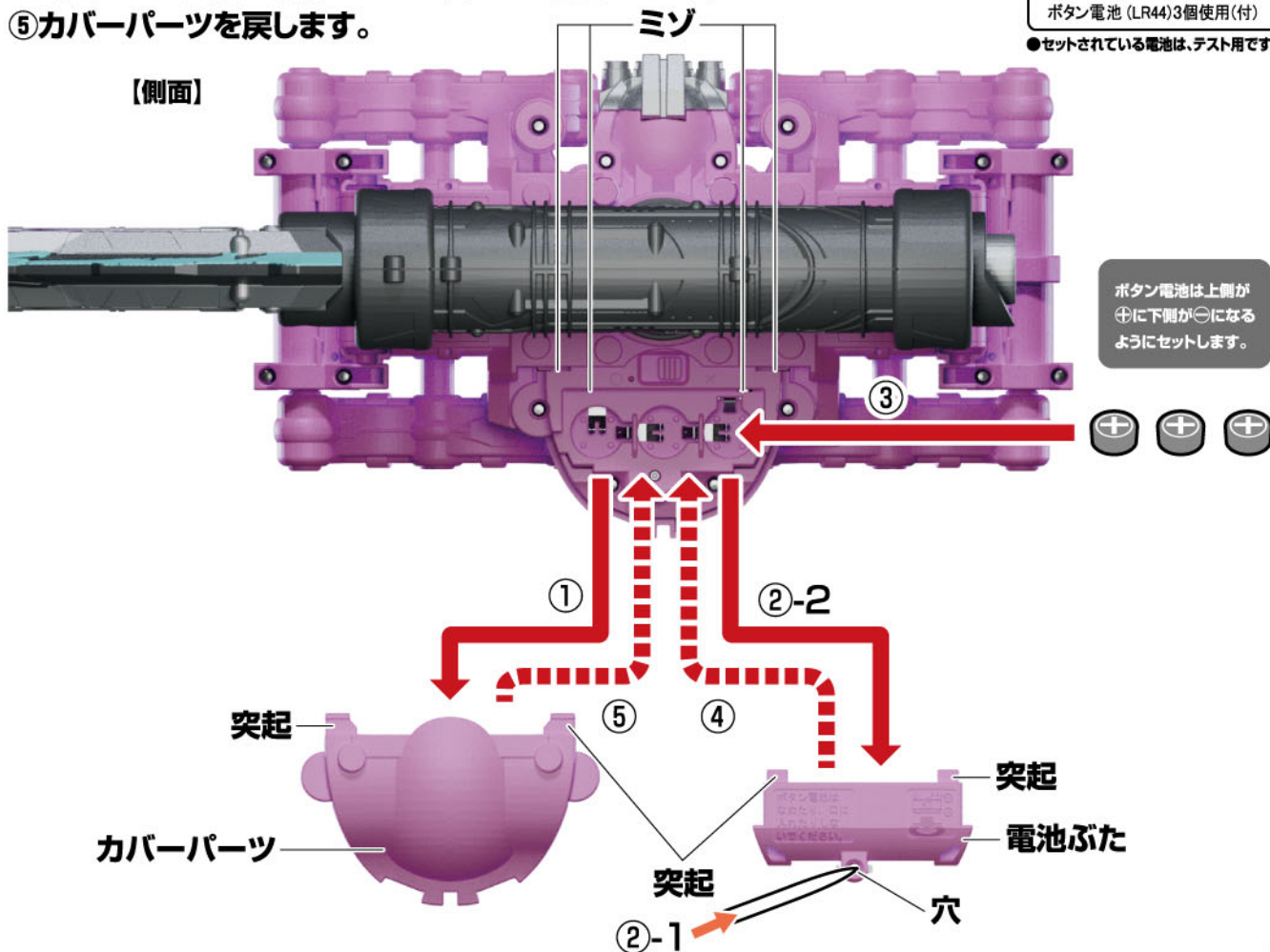



3つの遊び方について

※本商品は電源の入れ方によって3つの遊び方があります。
 ※カバーパーツを外した状態で説明します。

ジェラミーモード

起動方法

電源を○(ON)にします。

⇒「クモ仮面がクモノスレイヤーに変わる音」が鳴ります。

※音声再生中に
 トリガーを押すとスキップできます。

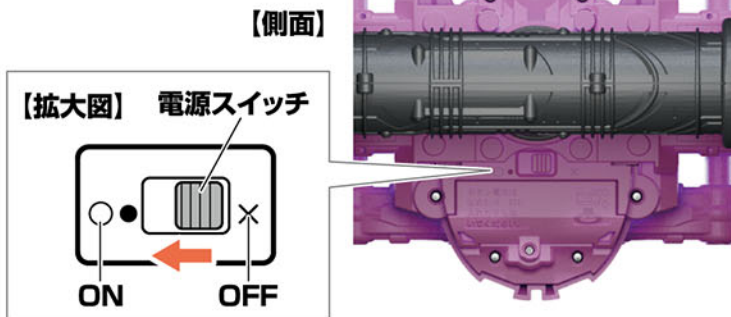

なりきりモード

起動方法

セリフボタンを押しながら
 電源を○(ON)にします。

⇒「起動音」が鳴ります。

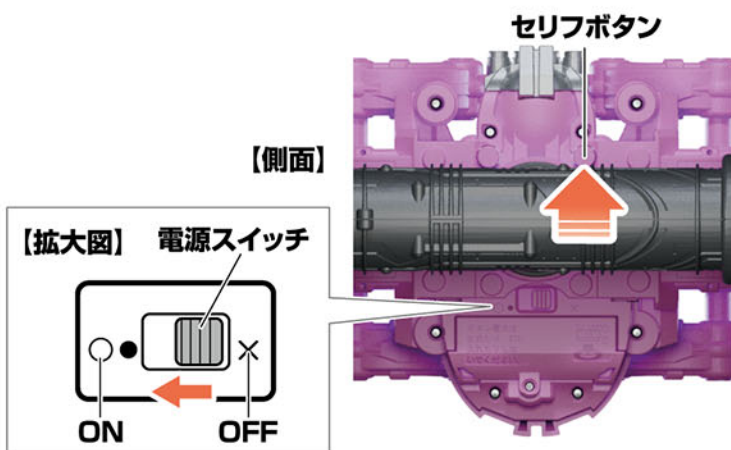

シュゴッドに選ばれるモード

起動方法

トリガーを押しながら
 電源を○(ON)にします。

⇒「シュゴッドに選ばれた音」が鳴ります。

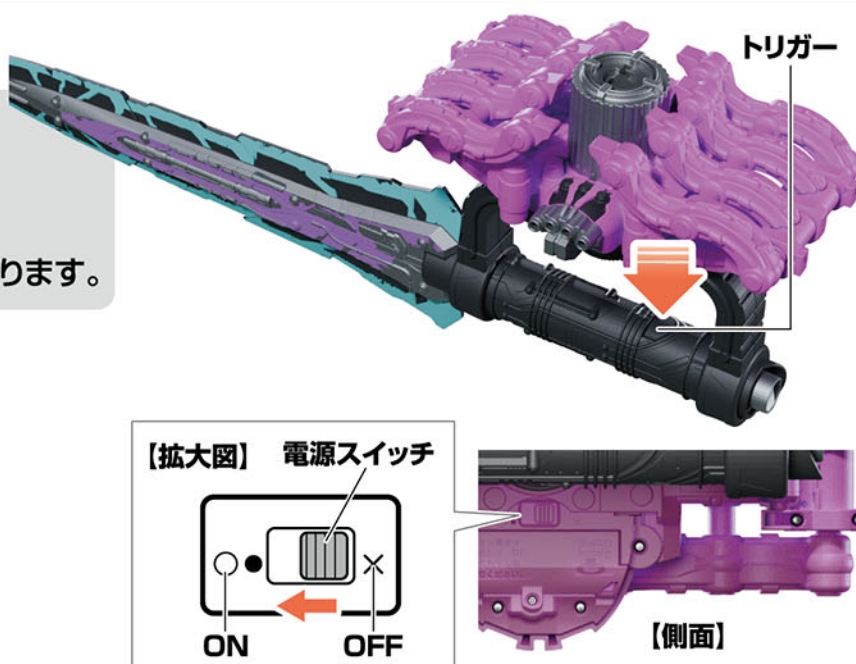



ジェラミーモード遊び

BGMを鳴らす

- ①BGMボタンを押します。
→表の順番に音楽が流れます。
- ②上記のBGM再生中に、
再度BGMボタンを押します。
→音楽が1秒かけてフェードアウトします。

| 順番 | BGM |
|----|---------------|
| 1 | 宇宙の片隅の惑星、チキュー |
| 2 | ジェラミーの決意 |
| 3 | The Prophet |

※3の後は1に戻ります。

※フェードアウト中にさらにもう1回BGMボタンを押すと、BGMがすぐに停止します。

【側面】

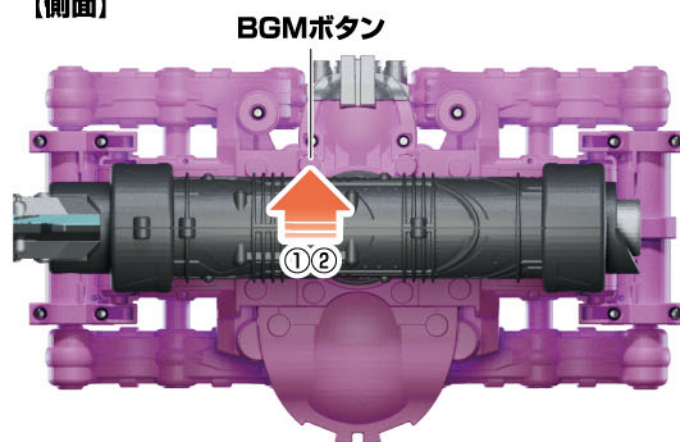

①シーン再現

①音声を鳴らす

- セリフボタンを**短押し**します。
→音声順番に鳴ります。
※詳しくは次のページを参照してください。

②語り音声を鳴らす

- セリフボタンを1秒以上**長押し**します。
→語り音声順番に鳴ります。
※詳しくは7ページを参照してください。

セリフボタン

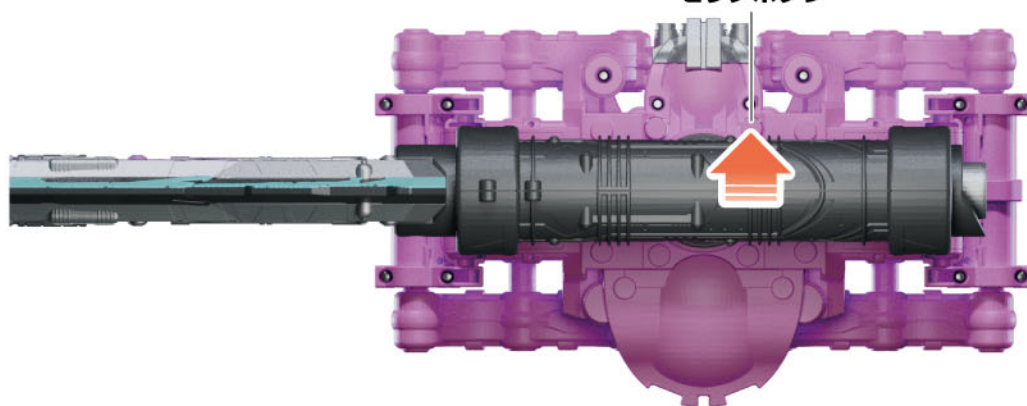

ジェラミーモード遊び

①音声を鳴らす 音声表

| 順番 | セリフ |
|----|--|
| 1 | 狭間の王!ジェラミー・ブラシエリ |
| 2 | おおっと。 |
| 3 | ジェラミー・ブラシエリ 時代遅れの語り部さ。 |
| 4 | 三大守護神仲良しこよし、お日様目指して天まで登れ。 |
| 5 | 私はどこにもいるし、どこにもいない。カゲロウですから…。 |
| 6 | やれやれ…行間の読めない連中と話すのは、疲れる。 |
| 7 | 俺は、人間でもバグナラクでもない。世界には、お前さん方の目には映らない狭間に生きる者が大勢いる。 |
| 8 | 確かにそこにいるのに、まるで消されたかのような存在が…… |
| 9 | だから俺は全てを統べて手を取り合う!チキューの常識!掟!偏見!差別!思い込み! |
| 10 | 全てを俺が書き換える!そのために俺は、自らの封印を解いた! |
| 11 | 愛してる!この世で最も陳腐な言葉だ。直接的で、ひねりがなく、ありふれた表現。 |
| 12 | 何より、行間がない。そんな言葉を、俺が書くわけないだろう |
| 13 | 俺は、ジェラミー・ブラシエリ。人、バグナラク、全てを統べて、世界の運命を定める者。狭間の王様! |
| 14 | その有様を、永久に語り継ぐといい! |
| 15 | カイカイキー! |
| 16 | 人間もバグナラクも戦うなと何度言ってもわかりゃしない。 |
| 17 | 言葉でわからないなら、体に刻みつけてやる…永遠に消えない恐怖って物語を! |
| 18 | 母様… |
| 19 | どうだった?俺の手品は? |
| 20 | …なぜ、助けたのです…? |
| 21 | 半端者同士、気が合うと思ってね |
| 22 | はっ、はあっ…。私は、貴方こそ…チキューの王に相応しいと思う… |
| 23 | その昔、5人の英雄と守護神キングオージャーがバグナラクを打ち倒し、人類を救った。 |
| 24 | そうだな、この書き方じゃあ、バグナラクは悪者だ…。 |
| 25 | なんてこった…。常識、掟、偏見、差別、思い込み、それを作ったのは、俺だったってわけだ…。 |
| 26 | 幕引きだ! シュゴッドクモノスキー必殺技音「超開放!→超必殺!スパイダーフィニッシュ!」 |
| 27 | 全ての黒幕は……俺だよ。 |
| 28 | 俺はジェラミー・ブラシエリ!糸に繋がれ舞い踊れ!巢に捕まったらもうおしまい。俺が、全てを統べる王だ! |
| 29 | うわあ!なんて強さだ王様戦隊! 恐るべし… |
| 30 | 覚えてろ! 覚えてろ! |
| 31 | 優しいお前さんが、無理をするな! |
| 32 | 優しさが強さに変わると、あなたに教わりましたから… |
| 33 | 俺は、ジェラミー・イドモナラク・ネ・ブラシエリ。人、バグナラク、全てを統べて、世界の運命を定める狭間の王様。 |
| 34 | その有様を、永久に語り継ぐといい… |

※最後のセリフの後は1に戻ります。

ジェラミーモード遊び

②語り音声を鳴らす 音声表

| 順番 | セリフ |
|----|---|
| 1 | その昔、5人の英雄と守護神キングオージャーがバグナラクを打ち倒し、人類を救った。 英雄は王となり、5体のシュゴッドとともに国が生まれ、長きに渡る平和が訪れた……。 だが、誰が言ったかもわからないこんな予言がある。「2000年の眠りを経てバグナラクは地の底から蘇る」。 失礼……。そして今、地球は予言の年を迎えるとさ。 |
| 2 | 宇宙の片隅の惑星チキュー。5つの王国が治めるこの星に巨大な危機が迫っている。 これは、平和を守る王たちの物語。そして、王になる男の物語である。 |
| 3 | これは、平和を守る王たちの物語。そして、これから王になる!俺の物語、さ…。 |
| 4 | 宇宙の片隅の惑星チキュー。5つの王国が治めるこの星に、巨大な危機が迫っている。 これは、怒りの炎に身を焼き続けた奈落の王の物語。そしてこれから王になるもう一人の男の物語である。 |
| 5 | 宇宙の片隅の惑星チキュー。6つの王国が治めるこの星に巨大な危機が迫っている。 これは 平和を守る王たちの物語。そして 反逆の戦士たちの物語である。 |
| 6 | 君が俺の話を聞いているってことは、王様戦隊がチキューを守り抜いたってことだ。 |
| 7 | めでたしめでたしを決して諦めない、永遠に続く物語を君に託す……とさ。 |

※最後のセリフの後は1に戻ります。

ジェラミーモード遊び

変身シーケンス(通常変身)

- ①チェンジクモノスキーを
カギ穴に挿入します。
→LEDが発光し、「鍵挿入音」と
「解放(guys go!)」が鳴った後、
「変身待機音」が鳴ります。

★変身待機音中にトリガーを**短押し**すると、
セリフ「王凱武装!」が鳴ります。

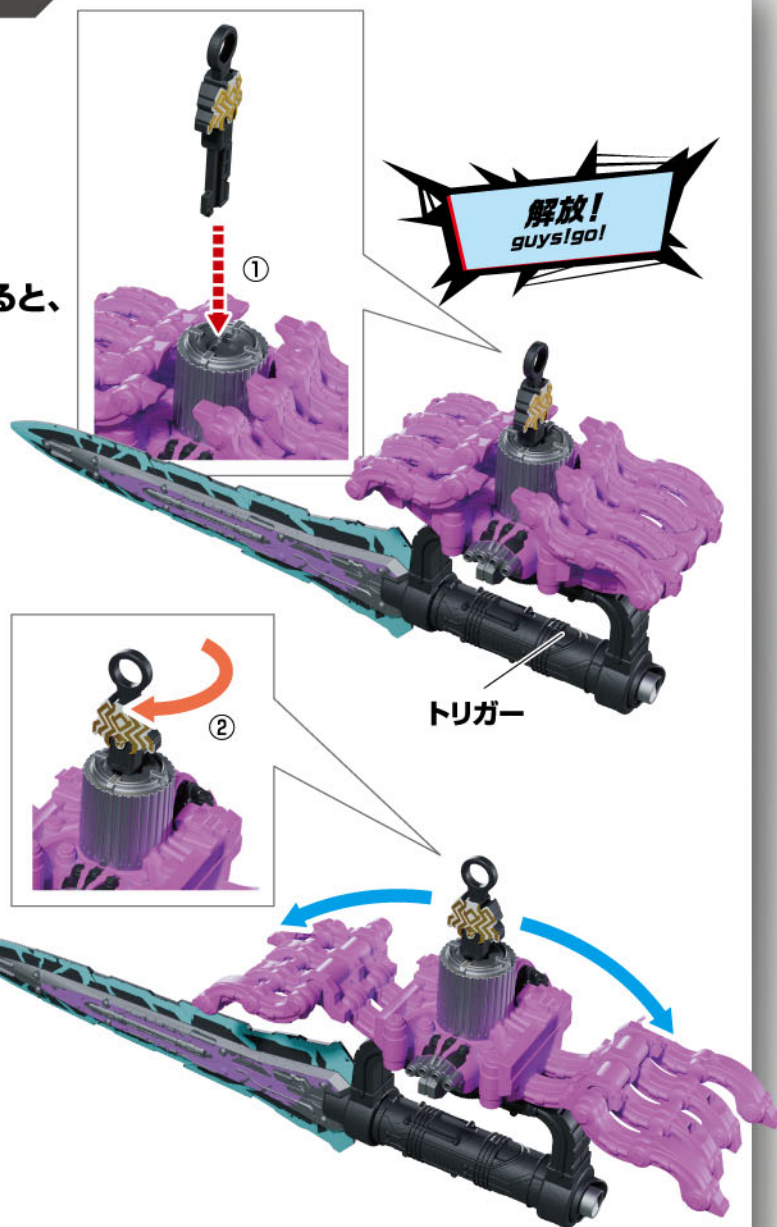



取り付けます。



取り外します。



動かします。

ジェラミーモード遊び

変身シーケンス(初回変身)

①チェンジクモノスキーを
カギ穴に挿入します。

→LEDが発光し、「鍵挿入音」と
「解放(guys go!)」が鳴った後、
「変身待機音」が鳴ります。

★変身待機音中にトリガーを**長押し**すると、
待機音が鳴り止み、
セリフ「王凱武装!」が鳴ります。

②トリガーを押したまま、
カギを捻ります。

→脚部が展開し、「解錠音」と
「初回変身音」が鳴り、
LEDが発光します。

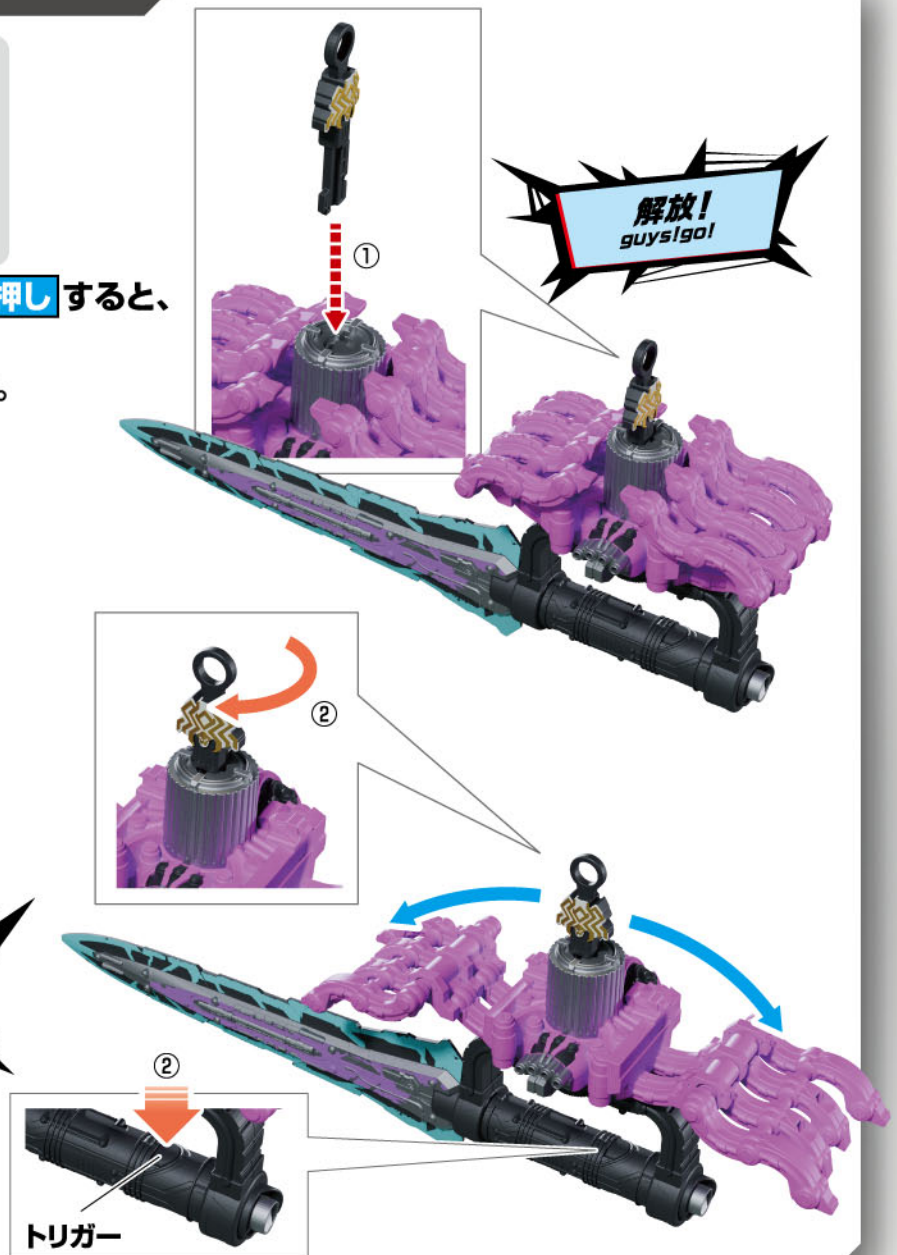



ジェラミーモード遊び

攻撃シーケンス

①通常攻撃

トリガーを**短押し**します。

⇒トリガーを**短押し**するたびに、
「攻撃音1」、「攻撃音2」、「攻撃音3」、
「セリフ」が下記の順に鳴ります。

※「セリフ」は7種類あります。

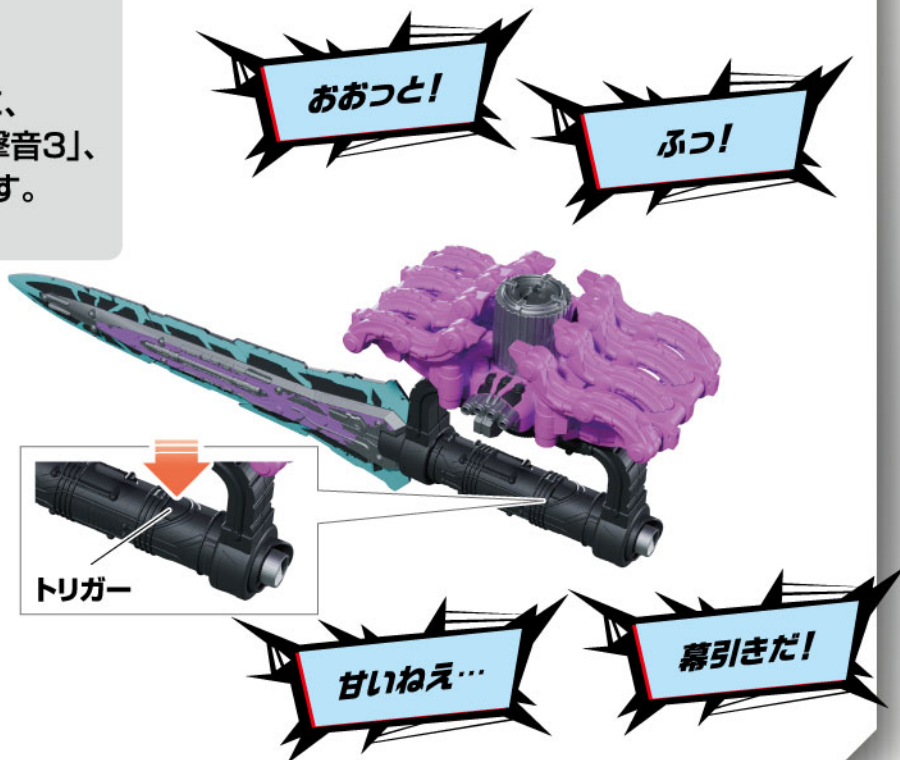



取り付けます。



取り外します。



動かします。

ジェラミーモード遊び

攻撃シーケンス

※変身シーケンス後に行います。

②必殺技遊び

①チェンジクモノスキーを戻します。

→LEDが発光し、「戻し音」が鳴ります。

②チェンジクモノスキーを捻ります。

→LEDが発光し、

「必殺!(hit!search!)」が鳴った後、

「必殺技待機音」が鳴ります。

③トリガーを押します。

→LEDが発光し、「ダンシングキング」と

「必殺技音」が鳴ります。

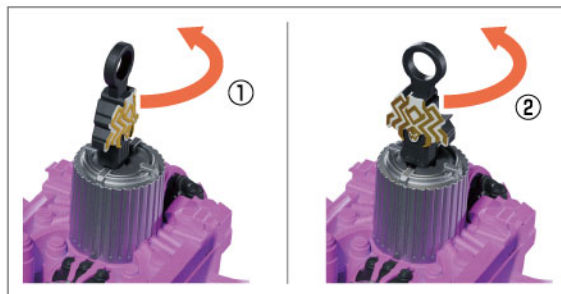

必殺!
hit!search!



トリガー

ジェラミーモード遊び

②変身シーケンス(6人変身①)

※カギが挿さっていない状態から始めます。

①BGMボタンを**長押し**します。

→「効果音」が鳴ります。

②①から**3秒以内**に

チェンジクモンスキーを
カギ穴に挿入します。

→LEDが発光し、「鍵挿入音」、
「解放(guys go!)」が鳴った後、
「オージャカリバー操作音」が鳴り、
「クモノスレイヤー/オージャカリバー
同時変身待機音」が鳴ります

★変身待機音中にトリガーを**短押し**
すると、6人の「王凱武装!」が鳴ります。

③カギを捻ります。

→脚部が展開し、「解錠音」と
「6人変身音」が鳴り、
LEDが発光します。

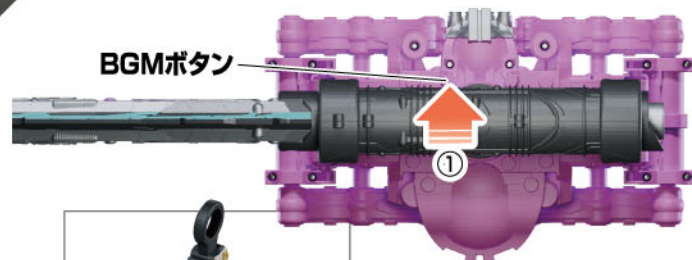

クワガタ!
カマキリ!トンボ!
ハチ!バビヨン!

スパイダークモノス!

You are the KING,
You are the
You are the KING



ジェラミーモード遊び

②変身シーケンス(6人変身②)

※カギが挿さっていない状態から始めます。

- ①BGMボタンを**長押し**します。
「効果音」が鳴った後、約3秒待ちます。
→「オージャカリバー操作音」が鳴ります。
- ②チェンジクモノスキーを
カギ穴に挿入します。
→LEDが発光し、
「鍵挿入音」、「解放(guys go!）」が
鳴った後、
「クモノスレイヤー/オージャカリバー
同時変身待機音」が鳴ります。

★変身待機音中にトリガーを**短押し**
すると、6人の「王凱武装!」が鳴ります。

- ③カギを捻ります。
→脚部が展開し、「解錠音」と
「6人変身音」が鳴り、
LEDが発光します。

スパイダークモノス!

You are the KING,
You are the
You are the KING

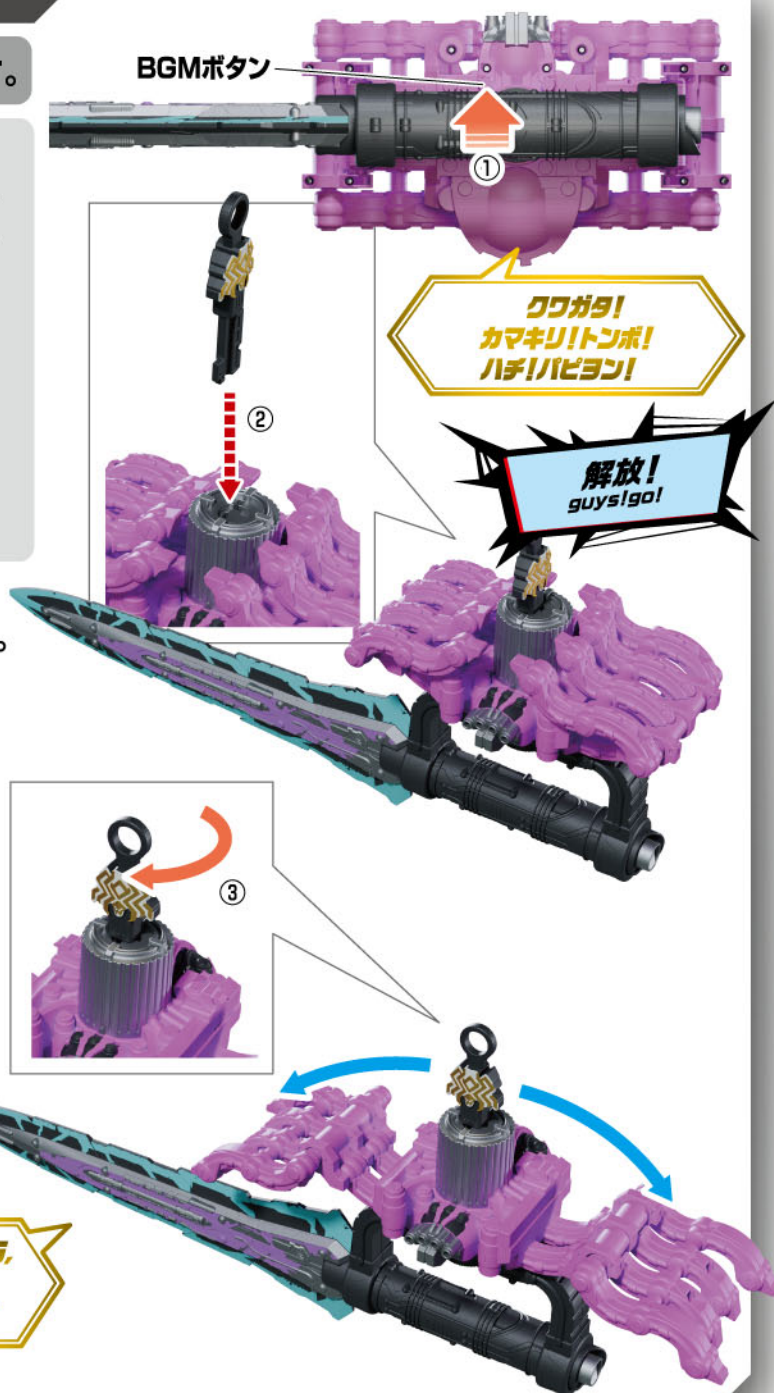



ジェラミーモード遊び

召喚シーケンス

トリガーを**長押し**します。

⇒トリガーを**長押し**するたびに
表の順に音声が鳴ります。



| 順番 | 音声 |
|----|---|
| 1 | 「降臨せよ…ゴッドタランチュラ!」 ゴッドタランチュラ召喚音 |
| 2 | 「天より神は、人の姿を借り、騎士となりて地に降り立つ。」 タランチュラナイト合体音 |
| 3 | ビードチェーンソー装備、攻撃音 |
| 4 | シケイダーブレイド装備、攻撃音 |

※最後の音声の後は1に戻ります。



ジェラミーモード遊び

凌牙一闪シーケンス

①セリフボタンとBGMボタンを同時に押します。

→「凌牙一闪起動音」が鳴ります。

☆「凌牙一闪起動音」が完全に鳴り終わる前にトリガーを押すと、一部音声をスキップできます。

②トリガーを押します。

→「王鎧武装凌牙一闪」のセリフが流れます。

③②の後にトリガーを押します。

→「電撃音」と「凌牙一闪変身音」が鳴ります。

その後、凌牙一闪変身状態になります。

☆「電撃音」が完全に鳴り終わる前にトリガーを押すと、一部音声をスキップできます。



ジェラミーモード遊び

凌牙一閃変身状態

※凌牙一閃変身状態では各音声を鳴らした後、「電撃音」が約15秒間鳴ります。
「電撃音」が鳴り終わると、凌牙一閃シーケンスは終わりとなります。

- ①トリガーを**短押し**します。
→トリガーを**短押し**するたびに、
「攻撃音1」、「攻撃音2」、
「攻撃音3」が順に鳴ります。
※「攻撃音3」の後は
「攻撃音1」に戻ります。



- ②-1 カギを戻して、捻ります。
→「解錠音」が鳴ります。
※何度でも行えます。
②-2 トリガーを1秒以上**長押し**します。
→セリフと「凌牙一閃必殺技音」が
流れます。その後、凌牙一閃
シーケンスは終わりとなります。

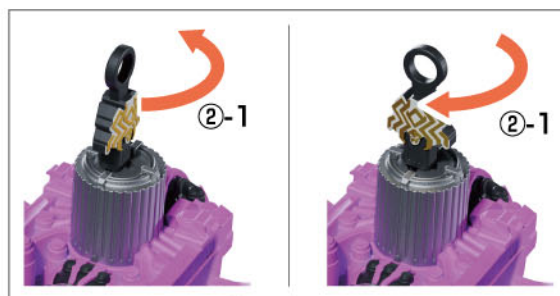

凌牙一閃変身状態でのカギの挿し抜き

- ①カギを戻します。
②カギを引き抜きます。
→「引き抜き音」が鳴ります。
③カギをカギ穴に挿入します。
→「鍵挿入音」が鳴ります。
④カギを捻ります。
→「開錠音」が鳴ります。

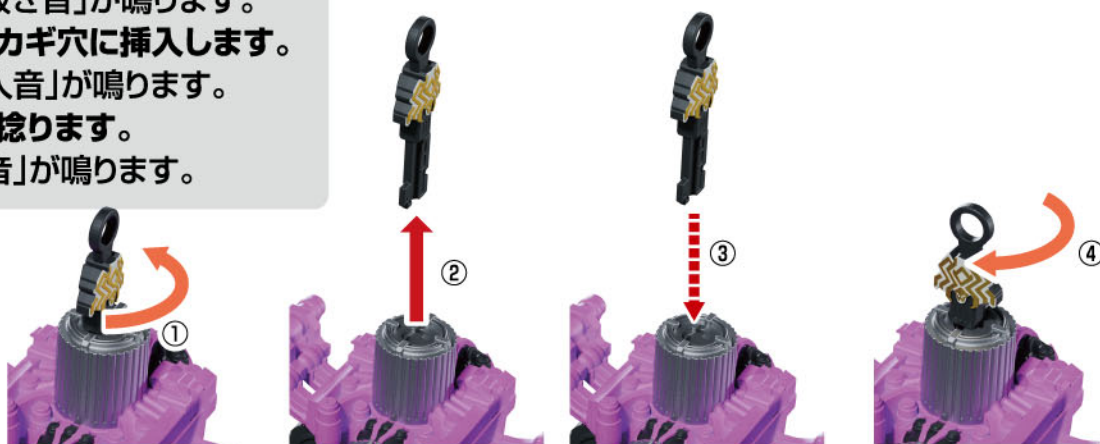

※「凌駕一閃状態」では、鍵を抜き挿ししても「凌駕一閃状態」を維持します。
(その後、「電撃音」が15秒間鳴り終わると、凌駕一閃状態が終わります。)

ジェラミーモード遊び

凌牙一闪変身状態解除

※下記の2通りの方法で解除することができます。

Ⓐ セリフボタンとBGMボタンを同時に押します。

⇒「変身解除音」が鳴り、凌牙一闪シークエンスは終わりとなります。



Ⓑ セリフボタンを短押しします。

⇒セリフが鳴り、凌牙一闪シークエンスは終わりとなります。





なりきりモード遊び

※なりきりモードにして遊びます。

BGMを鳴らす

- ①BGMボタンを押します。
→表の順番に音楽が流れます。
- ②上記のBGM再生中に、
再度BGMボタンを押します。
→音楽が1秒かけてフェードアウトします。

| 順番 | BGM |
|----|---------------|
| 1 | 宇宙の片隅の惑星、チキュー |
| 2 | ジェラミーの決意 |
| 3 | The Prophet |

※3の後は1に戻ります。

※フェードアウト中にさらにもう1回BGMボタンを押すと、BGMがすぐに停止します。

【側面】

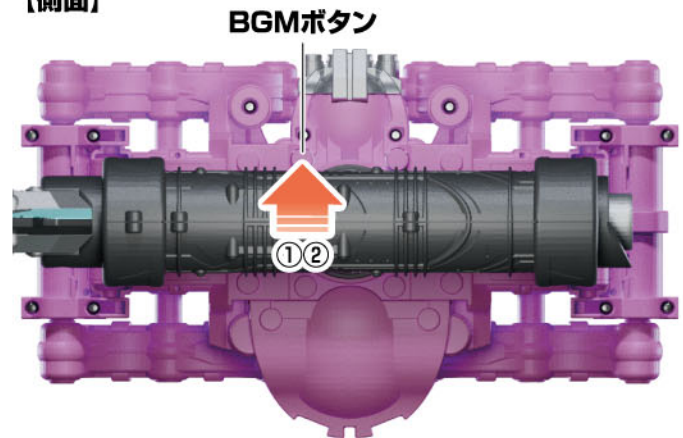

①シーン再現

音声を鳴らす

- セリフボタンを**短押し**します。
→音声が右記表の順番に鳴ります。

| 順番 | 音声 |
|----|-------------------------|
| 1 | 蜘蛛仮面がクモノスレイヤーに変わる音 |
| 2 | 蜘蛛の巣発射音 |
| 3 | 「超開放!→超必殺!スパイダーフィニッシュ!」 |

セリフボタン

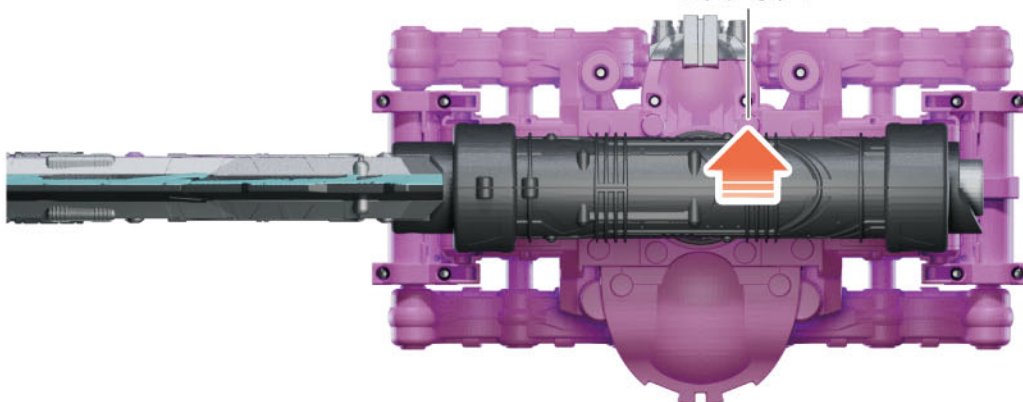

なりきりモード遊び

変身シーケンス(通常変身)

①チェンジクモノスキーを
カギ穴に挿入します。

→LEDが発光し、「鍵挿入音」と
「解放(guys go!)」が鳴った後、
「変身待機音」が鳴ります。



②カギを捻ります。

→脚部が展開し、「解錠音」と
「変身音」が鳴り、LEDが発光します。

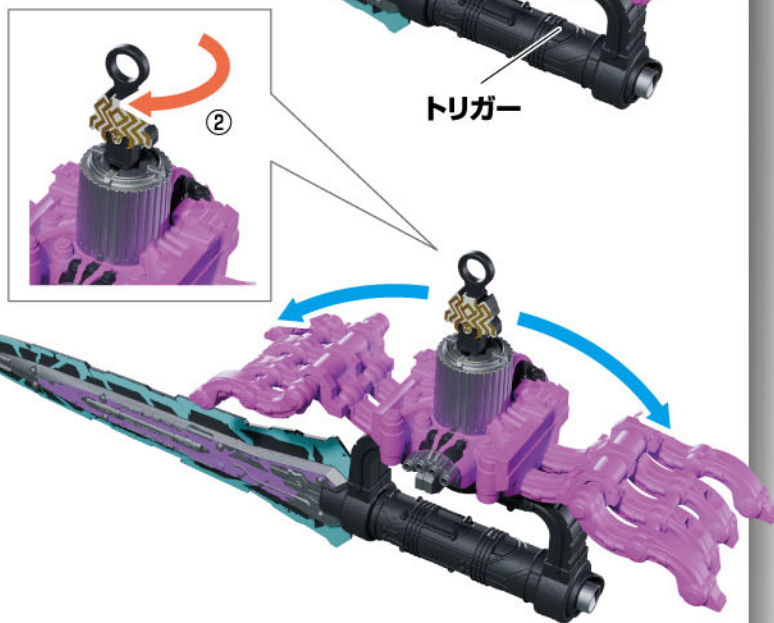

なりきりモード遊び

変身シーケンス(初回変身)

①チェンジクモノスキーを
カギ穴に挿入します。

→LEDが発光し、「鍵挿入音」と
「解放(guys go!)」が鳴った後、
「変身待機音」が鳴ります。

★変身待機音中にトリガーを**長押し**
すると、待機音が鳴り止みます。

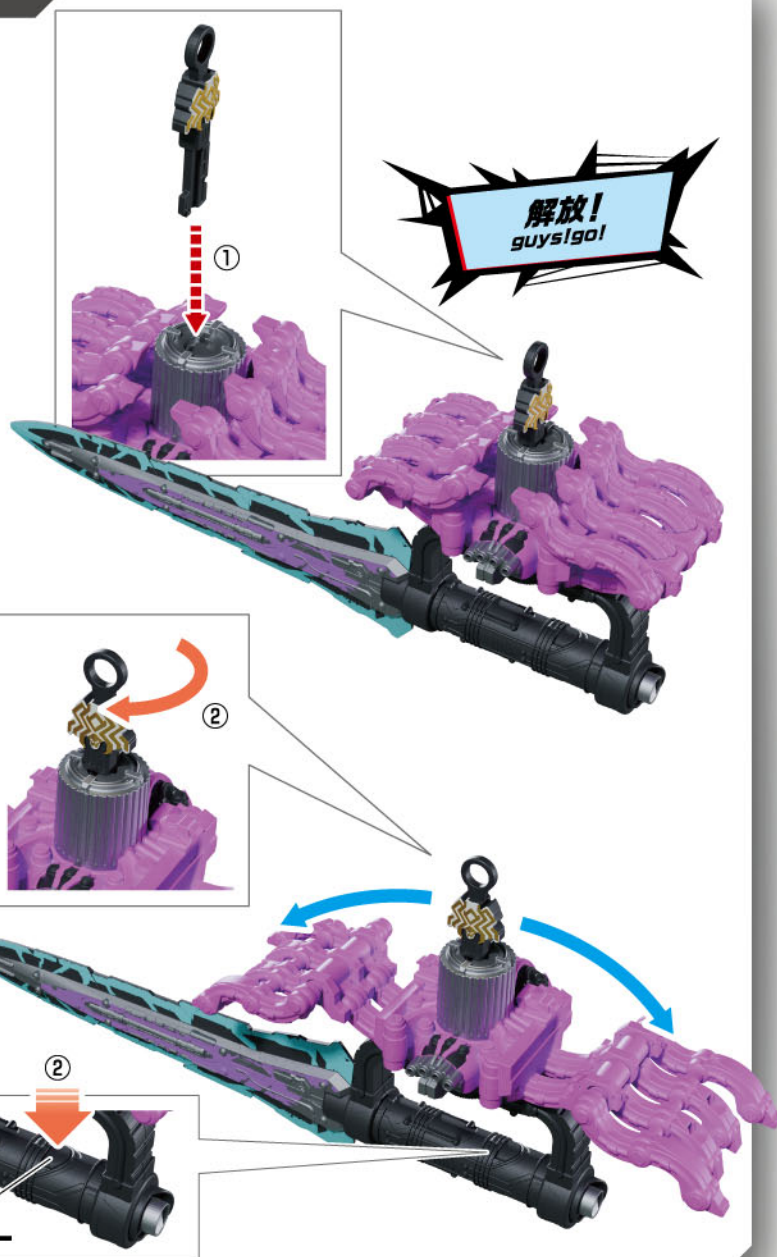

②トリガーを押したまま、
カギを捻ります。

→脚部が展開し、「解錠音」と
「初回変身音」が鳴り、
LEDが発光します。

スパイダークモノス!

トリガー



取り付けます。



取り外します。



動かします。

なりきりモード遊び

攻撃シーケンス

①通常攻撃

トリガーを短押しします。

⇒トリガーを短押しするたびに、
「攻撃音1」、「攻撃音2」、
「攻撃音3」が順に鳴ります。

※「攻撃音3」の後は
「攻撃音1」に戻ります。

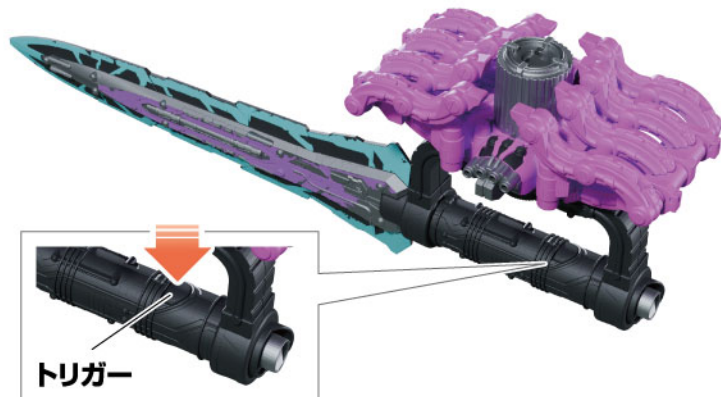



取り付けます。



取り外します。



動かします。

なりきりモード遊び

攻撃シーケンス

※変身シーケンス後に行います。

②必殺技遊び

①チェンジクモノスキーを戻します。

→LEDが発光し、「戻し音」が鳴ります。

②チェンジクモノスキーを捻ります。

→LEDが発光し、

「必殺!(hit!search!)」が鳴った後、

「必殺技待機音」が鳴ります。

③トリガーを押します。

→LEDが発光し、「ダンシングキング」と

「必殺技音」が鳴ります。

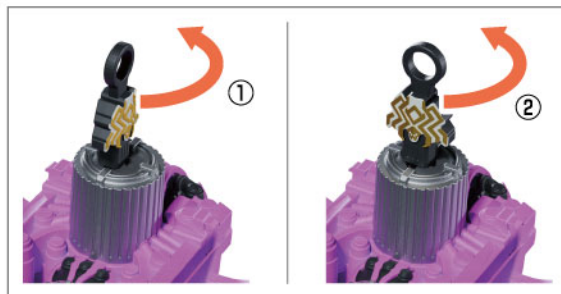
必殺!
hit!search!

ダンシングキング



トリガー

なりきりモード遊び

②変身シーケンス(6人変身①)

※カギが挿さっていない状態から始めます。

①BGMボタンを**長押し**します。

→「効果音」が鳴ります。

②①から**3秒以内**に

チェンジクモノスキーを
カギ穴に挿入します。

→LEDが発光し、「鍵挿入音」、
「解放(guys go!)」が鳴った後、
「オージャカリバー操作音」が鳴り、
「クモノスレイヤー/オージャカリバー
同時変身待機音」が鳴ります。

③カギを捻ります。

→脚部が展開し、「解錠音」と
「6人変身音」が鳴り、
LEDが発光します。



BGMボタン

解放!
guys go!クワガタ!
カマキリトンボ!
ハチ!バビヨン!

スパイダークモノス!

You are the KING,
You are the
You are the KING



取り付けます。



取り外します。



動かします。

なりきりモード遊び

②変身シークエンス(6人変身②)

※カギが挿さっていない状態から始めます。

- ①BGMボタンを**長押し**します。
「効果音」が鳴った後約3秒待ちます。
→「オージャカリバー操作音」が鳴ります。
- ②チェンジクモノスキーを
カギ穴に挿入します。
→LEDが発光し、
「鍵挿入音」、「解放(guys go!）」が
鳴った後、
「クモノスレイヤー/オージャカリバー
同時変身待機音」が鳴ります。



- ③カギを捻ります。
→脚部が展開し、「解錠音」と
「6人変身音」が鳴り、
LEDが発光します。





なりきりモード遊び

召喚シーケンス

トリガーを**長押し**します。

⇒トリガーを**長押し**するたびに
表の順に音声が鳴ります。



| 順番 | 音声 |
|----|-----------------|
| 1 | ゴッドタランチュラ召喚音 |
| 2 | タランチュラナイト合体音 |
| 3 | ビードチェーンソー装備、攻撃音 |
| 4 | シケイダーブレイド装備、攻撃音 |

※最後の音声の後は1に戻ります。

なりきりモード遊び

凌牙一闪シーケンス

① セリフボタンとBGMボタンを同時に押します。

→ 「凌駕一闪起動音」が鳴ります。

☆ 「凌駕一闪起動音」が完全に鳴り終わる前にトリガーを押すと、一部音声をスキップできます。

② ①の後にトリガーを押します。

→ 「電撃音」と「凌牙一闪変身音」が鳴ります。
その後、凌牙一闪変身状態になります。

☆ 「電撃音」が完全に鳴り終わる前にトリガーを押すと、一部音声をスキップできます。



なりきりモード遊び

凌牙一闪変身状態

※凌牙一闪変身状態では各音声を鳴らした後、「電撃音」が約15秒間鳴ります。
「電撃音」が鳴り終わると、凌牙一闪シーケンスは終わりとなります。

- ①トリガーを**短押し**します。
→トリガーを**短押し**するたびに、
「攻撃音1」、「攻撃音2」、
「攻撃音3」が順に鳴ります。
※「攻撃音3」の後は
「攻撃音1」に戻ります。



- ②-1 カギを戻して、捻ります。
→「解錠音」が鳴ります。
※何度でも行えます。
②-2 トリガーを1秒以上**長押し**します。
→セリフと「凌牙一闪必殺技音」が
流れます。その後、凌牙一闪
シーケンスは終わりとなります。

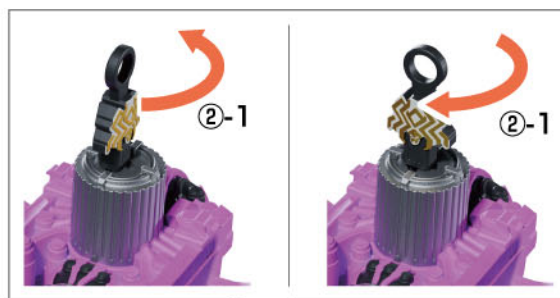

凌牙一闪変身状態でのカギの挿し抜き

- ①カギを戻します。
②カギを引き抜きます。
→「引き抜き音」が鳴ります。
③カギをカギ穴に挿入します。
→「鍵挿入音」が鳴ります。
④カギを捻ります。
→「開錠音」が鳴ります。

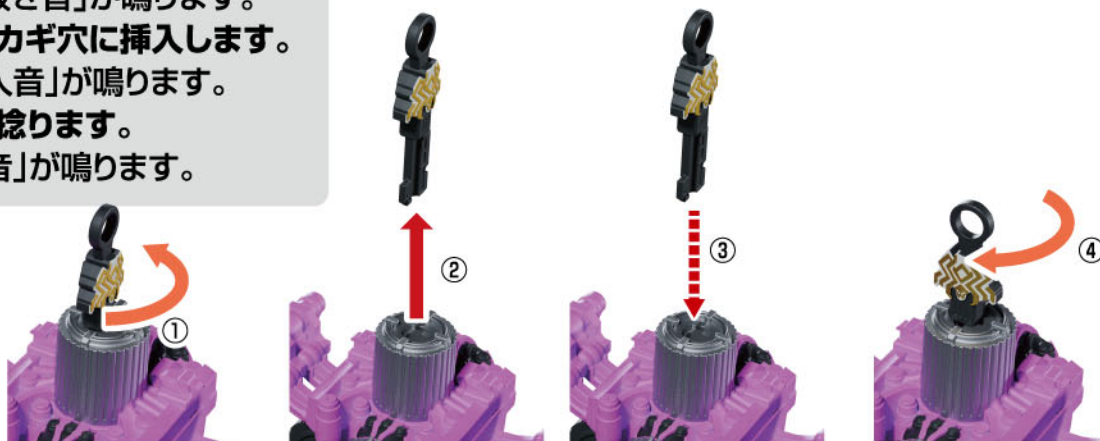

※「凌駕一闪状態」では、鍵を抜き挿ししても「凌駕一闪状態」を維持します。
(その後、「電撃音」が15秒間鳴り終わると、凌駕一闪状態が終わります。)

なりきりモード遊び

凌牙一闪変身状態解除

※下記の2通りの方法で解除することができます。

① セリフボタンとBGMボタンを同時に押します。

→「変身解除音」が鳴り、凌牙一闪シークエンスは終わりとなります。



② セリフボタンを短押しします。

→「効果音」が鳴り、凌牙一闪シークエンスは終わりとなります。





シュゴッドに選ばれるモード遊び

※シュゴッドに選ばれるモードにして遊びます。

BGMを鳴らす

- ①BGMボタンを押します。
→表の順番に音楽が流れます。
- ②もう一度、BGMボタンを押します。
→音楽が1秒かけてゆっくり停止します。

| 順番 | BGM |
|----|---------------|
| 1 | 宇宙の片隅の惑星、チキュー |
| 2 | ジェラミーの決意 |
| 3 | The Prophet |

※3の後は1に戻ります。

【側面】

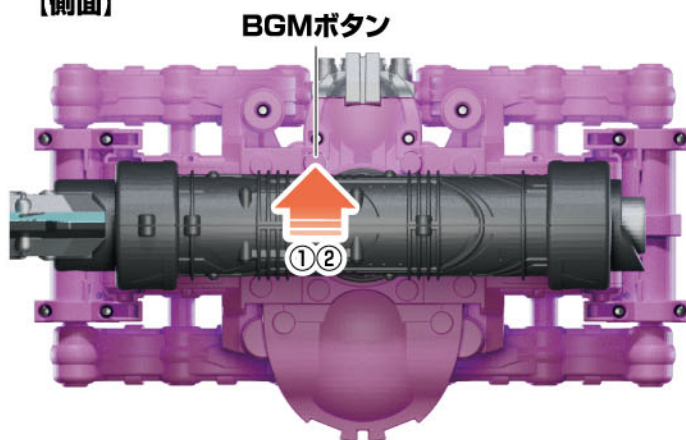

①シーン再現

音声を鳴らす

- セリフボタンを短押しします。
→セリフが下記表の順番に鳴ります。

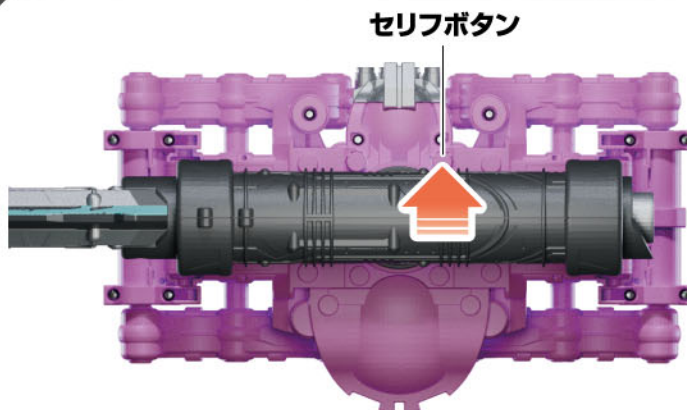

| 順番 | セリフ |
|----|--|
| 1 | あなたに足りないのは…覚悟です!優しさと綺麗事だけで何ができますか。 |
| 2 | 王にならんとするならば、傷つき、血に汚れ 命を背負う御覚悟を! |
| 3 | 長い長い夢を見てたのかもしれないなあ。 |
| 4 | お前さんの命 預かろう。代わりに誓う…俺はデズナラクを倒す。そしてバグナラクの王になる。 |
| 5 | で、俺とお前さんがたが手を取りあえば人とバグナラクはつながれる。だろ? |
| 6 | かしずけゲロウジーム、お前は我が従者となり狭間の国バグナラク その最初の民を語れ。 |
| 7 | ありがたき幸せでございます。狭間の王。 |
| 8 | シュゴッドに選ばれた音 |



シュゴッドに選ばれるモード遊び

シュゴッドに選ばれる遊び

トリガーを短押しします。
⇒LEDが光り、「シュゴッドに
選ばれた音」が鳴ります。

