

# COMPLETE SELECTION MODIFICATION

COMPLETE SELECTION MODIFICATION FANGMEMORY & EXTREME MEMORY ver.2

## FANGMEMORY & XTREMEMEMORY Ver.2

©石森プロ・東映

### ⚠ 注意

お買い上げのお客様へ 必ずお読みください。

●本商品の対象年齢は15才以上です。対象年齢未満のお子様には絶対に与えないでください。●小さな部品、ボタン電池(付)がありますので、小さなお子様誤って飲み込まないように注意してください。窒息などの危険があります。●可動部には指などを入れないでください。はさまれてケガをする恐れがあります。●本商品は電子部品の一部に磁石を使用しておりますので、ペースメーカーをご使用の方はご注意ください。●LEDの光の点滅を見続けしないでください。気分が悪くなったりする恐れがあります。《電池を誤使用すると発熱・破裂・液もれの恐れがあります。下記に注意してください》●万一、ボタン電池を飲み込んだとき、ボタン電池からもれた液が目に入ったときは、すぐに医師に相談してください。もれた液が皮膚や服に付いたときは水で洗ってください。●古い電池と新しい電池、いろいろな種類の電池をまぜて使わないでください。●ボタン電池は飲み込むと危険です。お子様の手の届かないところに保管してください。●＋(プラスマイナス)を正しくセットしてください。●ショートさせたり充電、分解、加熱、火の中に入れてたりしないでください。●廃棄するときは、自治体の廃棄処理の指示に従ってください。●耳の近くで使用してはいけません。誤って使用すると、聴覚を損なう恐れがあります。

〈使用上の注意〉 ●ガイアメモリにセットされている電池はテスト用です。音が小さくなったり、光が弱くなったら電池を交換してください。●本商品は精密な電子部品で構成されています。落としたり、水にぬらしたり、汚したり、分解したりしないでください。また、高温・低温になる所での使用、保管はさけてください。●本商品を樹脂製のソファやシート、タイルなどの上に置かないでください。長時間接触していると色がる場合があります。●可動部分、取付部分を無理な方向に強く引っ張ったり、曲げたりしないでください。●発音の一部にイントネーションが違っていたり、商品の特性上聞き取りにくいものがありますが、ご了承ください。●ガイアメモリはパソコン等へはセットできませんのでご注意ください。●誤動作した場合はリセットボタンを押してください。●商品の特性上、外観のばらつきがございます。予めご了承ください。●エクストリームメモリ本体を長期間保管する場合は、梱包状態と同様、展開状態で保管してください。●テレビなど、他の赤外線リモコンで誤動作する場合があります。●太陽光の当たる屋外では誤作動する場合があります。屋内で遊んでください。●誤動作した場合は電源を入れ直してください。

### セット内容 FANGMEMORY & XTREMEMEMORY Ver.2

※取扱説明書の画像と商品とは、多少異なりますのでご了承ください。



ファンクメモリ本体…1



エクストリームメモリ本体…1



ファンクメモリ用カバーパーツ…1



カバーパーツ外し用補助具  
(ブラック/グレー)…各1



エクストリームメモリ用  
カバーパーツ(右)…1



エクストリームメモリ用  
カバーパーツ(左)…1

商品アンケートに回答して  
その場で電子マネーギフト  
「1,000円分」  
が抽選で当たる!



商品コード(10桁)  
8276972968

スマートフォン・携帯電話からは左の二次元コードを読み取ってアクセスしてください。パソコンからはこちらのアンケートサイトにアクセスしてください。

<https://enquete-toy.bandai.co.jp/>

※実施内容は予告なく終了または変更になる場合がございます。

※詳細は事前に上のアンケートサイトをご確認ください。

※アンケート回答締め切り2025年8月末日

※お答えいただいたアンケートは個人を特定しない統計処理に利用させていただきます。

※スピードUPの応募には会員登録が必須です。

※運賃料はお客様のご負担となります。

# ファングメモリの絶縁シートの外し方 / 電池交換

※誤動作をした場合は、リセットボタンを押してください。

※音声が小さくなって聞き取りにくくなったり、音が繰り返し鳴ったり、CSMダブルドライバーver.2(別売り)との通信が失敗するなどの誤動作をする場合は、ファングメモリ本体のボタン電池を全て新しいボタン電池に交換してください。

## 絶縁シートの取り外し方

- ①メモリ部を180度展開します。
- ②メモリの裏側の電池ぶたにある絶縁シートを引き抜きます。
- ③リセットボタンを先の細い棒などで軽く押します。
- ④カバーパーツを裏面に取り付けます。

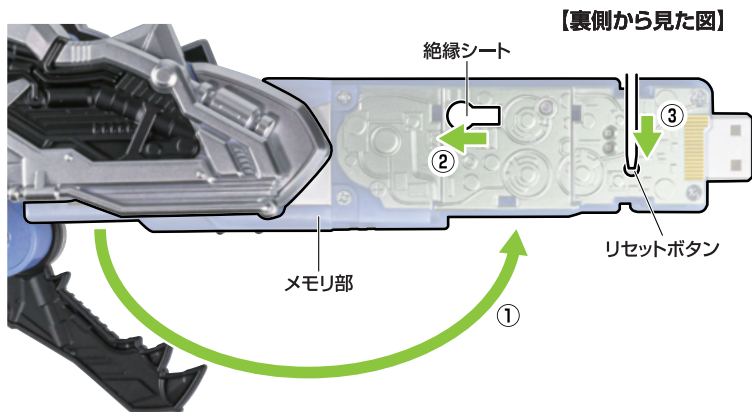

※カバーパーツには、保護シートが貼り付けられています。

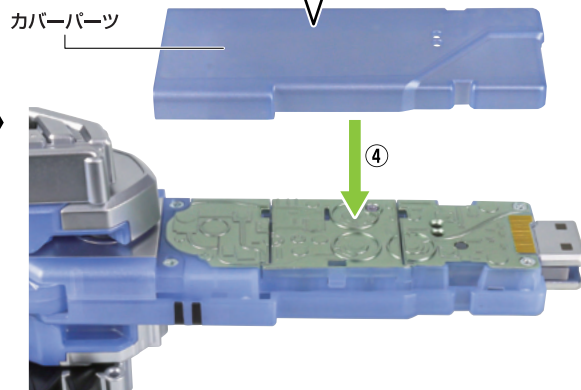

## カバーパーツの取り外し方

- ①メモリの裏側を上にし、カバーパーツ外し用補助具を画像のように押し込みます。

- ②カバーパーツの間に隙間ができるので、その隙間に指をかけ、カバーパーツを取り外してください。

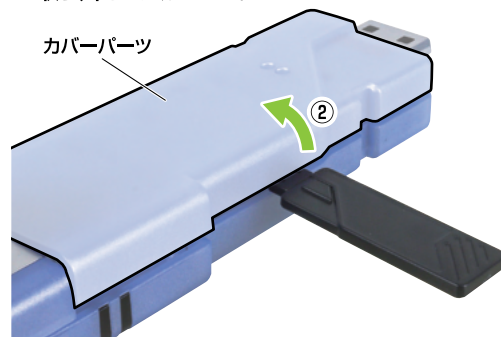
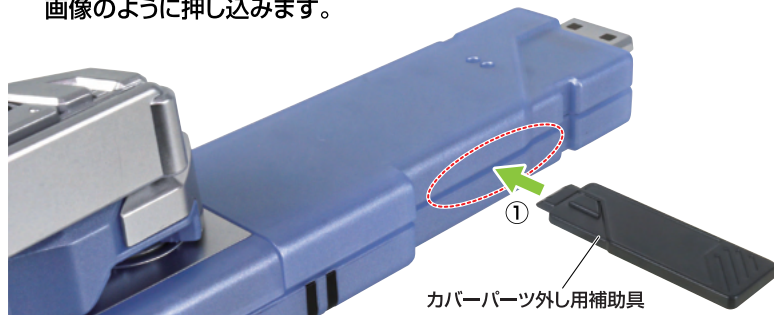

## ボタン電池の交換

※裏側カバーパーツがついている場合は、カバーパーツを取り外します。

- ①電池ぶたの穴を先の細い棒などで押しながら、矢印の方向に取り外します。
- ②古いボタン電池を取り外して、新しいボタン電池3個(LR44・別売り)を⊕⊖に注意してセットします。
- ③電池ぶたを元の位置に合わせて閉じます。
- ④リセットボタンを先の細い棒などで軽く押します。

【裏側から見た図】

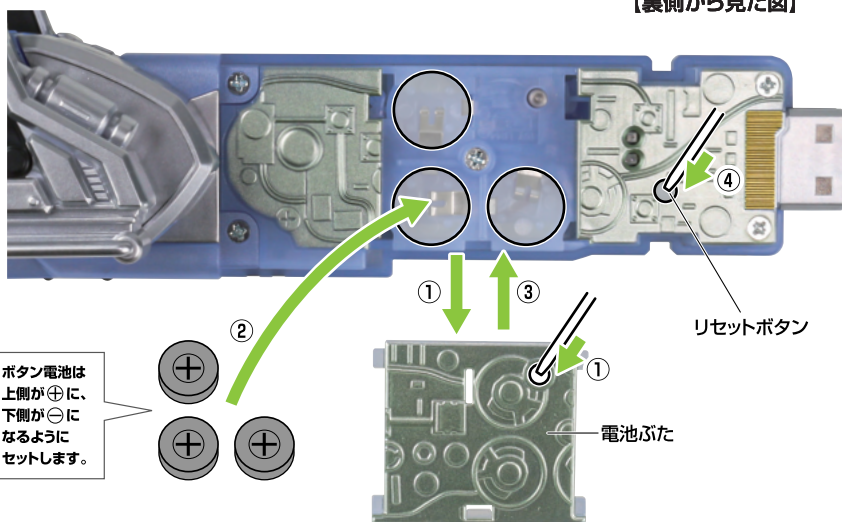

LR44 × 3  
ボタン電池(LR44)3個使用(付)  
●セットされている電池はテスト用です

ボタン電池は上側が⊕に、下側が⊖になるようにセットします。



# エクストリームメモリの絶縁シートの外し方 / 電池交換

※誤動作をした場合は、リセットボタンを押してください。

※音声が小さくなって聞き取りにくくなったり、音が繰り返し鳴ったり、CSMダブルドライバーver.2(別売り)との通信が失敗するなどの誤動作をする場合は、エクストリームメモリ本体のボタン電池を全て新しいボタン電池に交換してください。

## 絶縁シートの取り外し方

- ①左右のメモリ裏側の電池ぶたにある絶縁シートを引き抜きます。カバーパーツ(左)
- ②リセットボタンを先の細い棒などで軽く押します。
- ③カバーパーツの向きに注意して裏面に取り付けます。

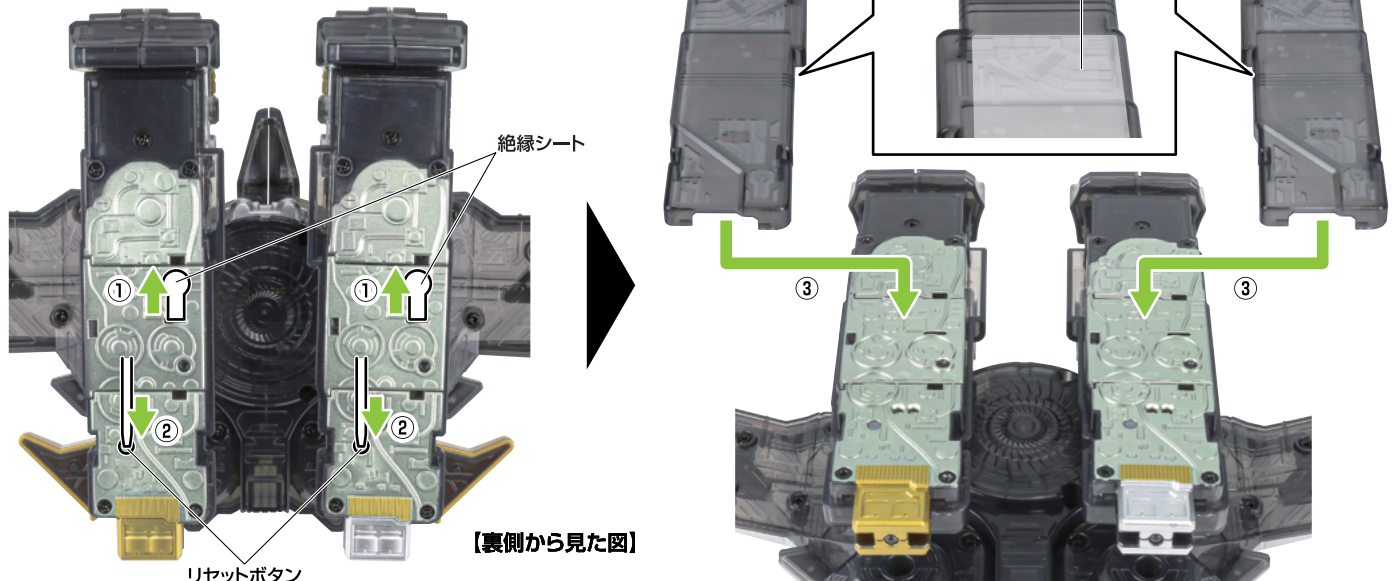

## カバーパーツの取り外し方

- ①メモリの裏側を上にし、カバーパーツ外し用補助具を画像のように押し込みます。

カバーパーツ外し用補助具

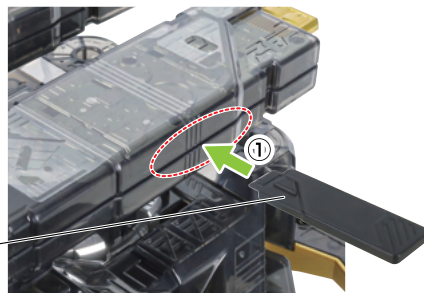

- ②カバーパーツの間に隙間ができるので、その隙間に指をかけ、カバーパーツを取り外してください。

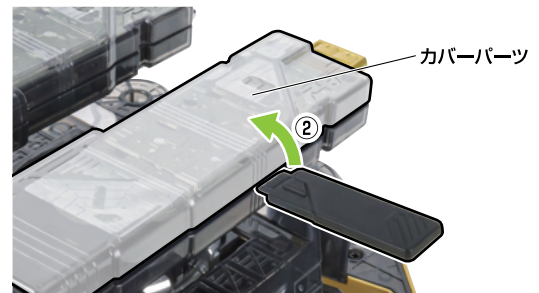

## ボタン電池の交換 ※裏側カバーパーツがついている場合は、カバーパーツを取り外します。

- ①左右の電池ぶたの穴を先の細い棒などで押しながら、矢印の方向に取り外します。
- ②古いボタン電池を取り外して、新しいボタン電池6個(LR44・別売り)を⊕⊖に注意してセットします。
- ③電池ぶたを元の位置に合わせて閉じます。
- ④リセットボタンを先の細い棒などで軽く押します。

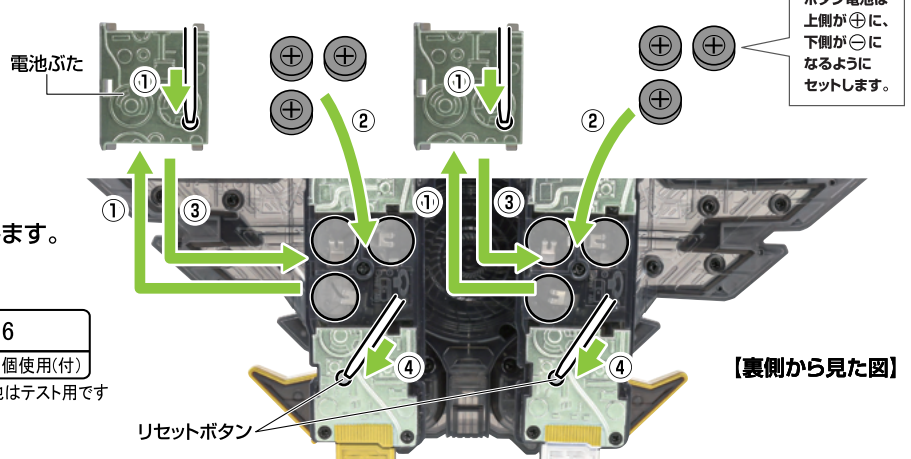

LR44 × 6  
ボタン電池(LR44)6個使用(付)  
●セットされている電池はテスト用です

# ファングメモリの遊び方

## 各部名称



## モード切替

ボタンを2.5秒間長押しします。

→「装填音」が鳴り、「通常モード」→「台詞モード」が交互に切り替わります。

※「台詞モード」は必殺技音などに「掛け声」が付加されます。



## 各モードでのボタン操作

「通常モード」の状態ボタンを短押しします。  
→表の音声順番に鳴ります。

通常モード時	
1回目	ファング!
2回目	振りかぶり音

「台詞モード」の状態ボタンを短押しします。  
→表の音声順番に鳴ります。

台詞モード時	
1回目	ファング!
2回目	振りかぶり音 + 「変身!」
3回目	ファング!
4回目	「変身!(16話ver.)」

## 変形(メモリモード) ※p.2で絶縁シートを外して、カバーパーツを付けた状態から始めます。

頭部パーツを収納し、顎パーツを矢印の方向に閉じます。

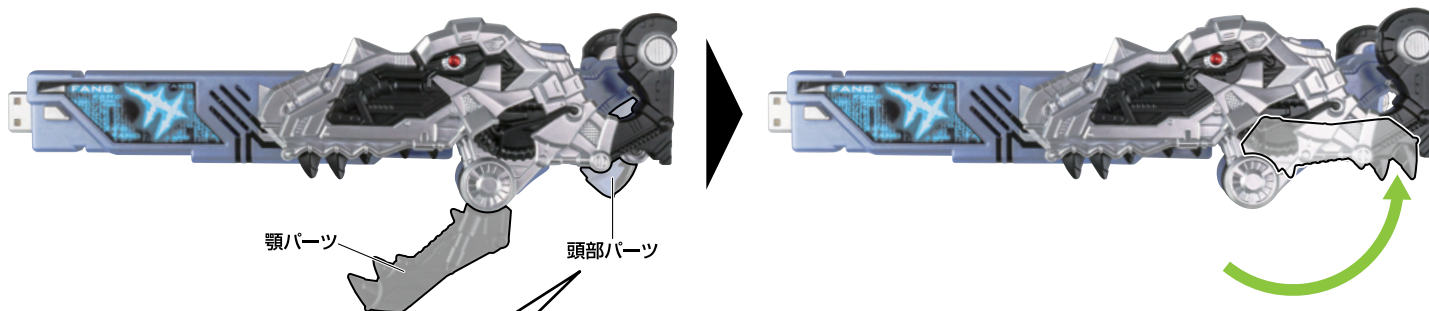

※図のように収納します。

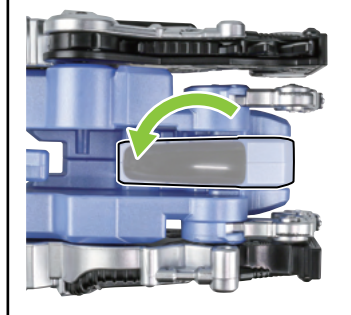

## メモリモード完成!!



※顎展開ボタンを押すと、顎パーツが開きます。



**変形(ライブモード)** ※メモリモードの状態から始めます。

1 頭部パーツを起こします。



2 メモリ部を180度回転し収納します。

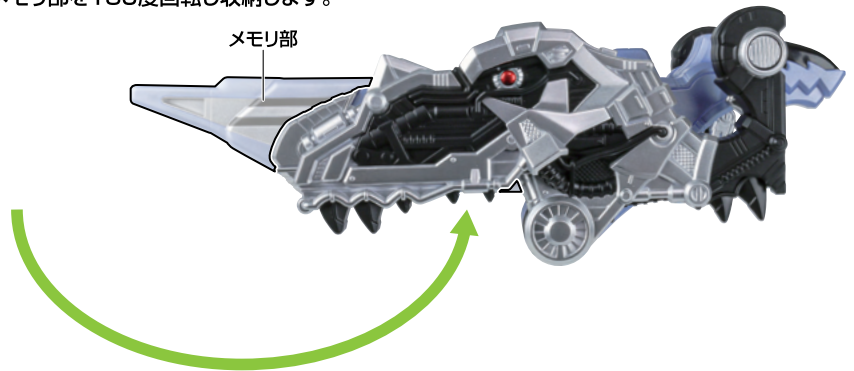

3 脚部を矢印の方向に可動させ、腕を下ろします。

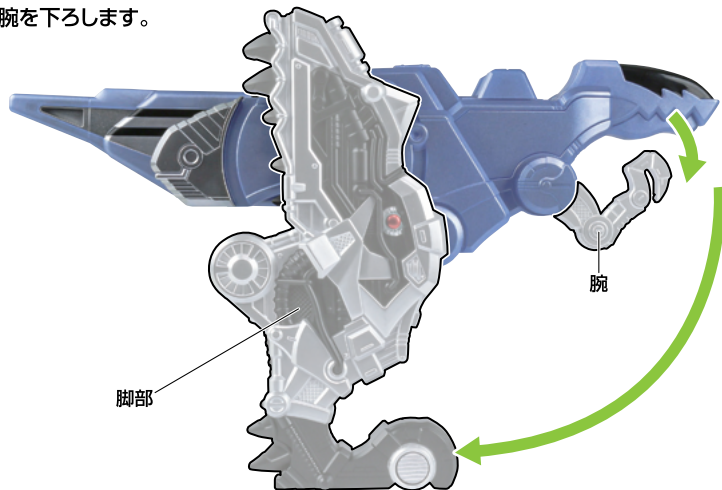

**ライブモード 完成!!**

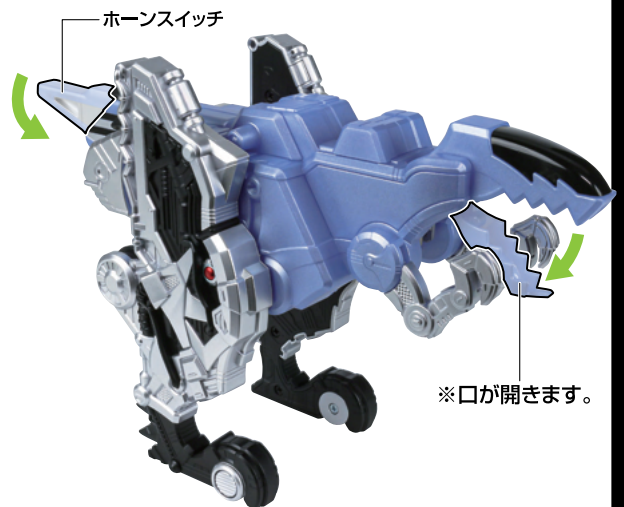

**脚部が外れた場合は...**

ファングメモリ本体の凸部に脚部の凹部を合わせて、カチッと音がするまではめ込みます。

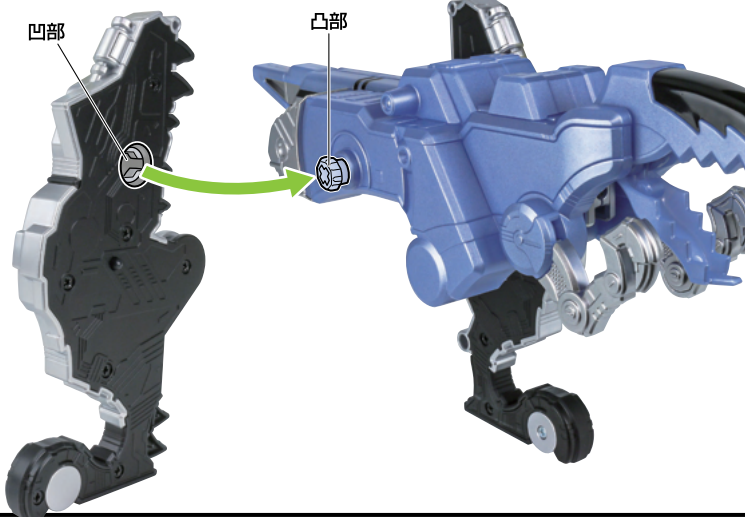

**ホーンスイッチの操作**

ホーンスイッチを押します。  
→表の音声順番に鳴ります。

音声	
1回目	咆哮音1
2回目	咆哮音2
3回目	咆哮音3
4回目	移動音
5回目	ダブルとの通信音

# ファングメモリでの変身遊び

※別売りのCSMダブルドライバー-ver.2を使用します。CSMダブルドライバー-ver.2のWEB取説も合わせてご確認ください。

※ダブルドライバーは、「O:DXモード」にした場合を例に説明します。

- 1** ①ドライバー(左)にジョーカーメモリを装填し、  
②ドライバー(右)にファングメモリ本体(メモリモード)を装填します。  
→「装填音」が鳴り、「変身待機音」が鳴ります。

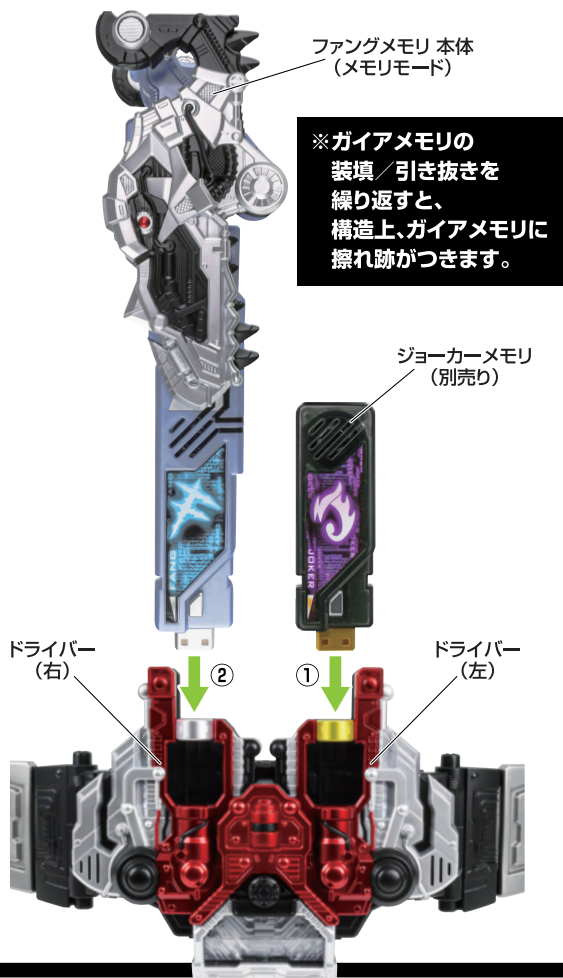

- 2** 「変身待機音」が鳴っている状態で、ドライバー(左右)を展開します。  
→受光部が光り、「変身音」が鳴ります。

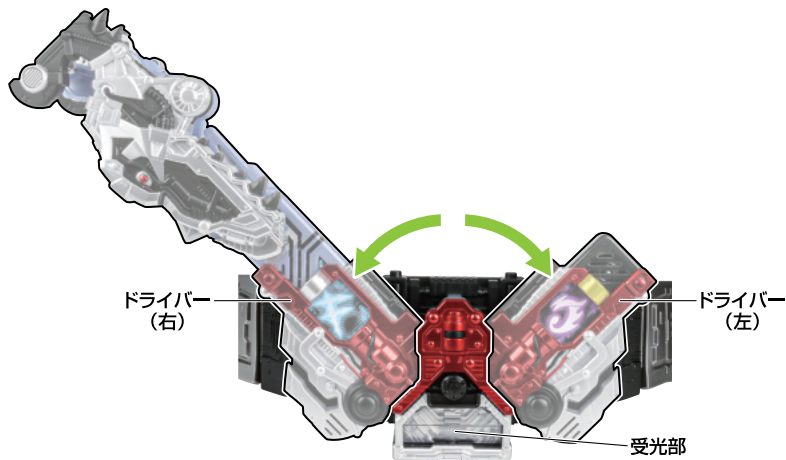

- 3** ファングメモリ本体を矢印の方向に倒します。  
その後、顎展開ボタンを押すことで、顎パーツが自動展開します。

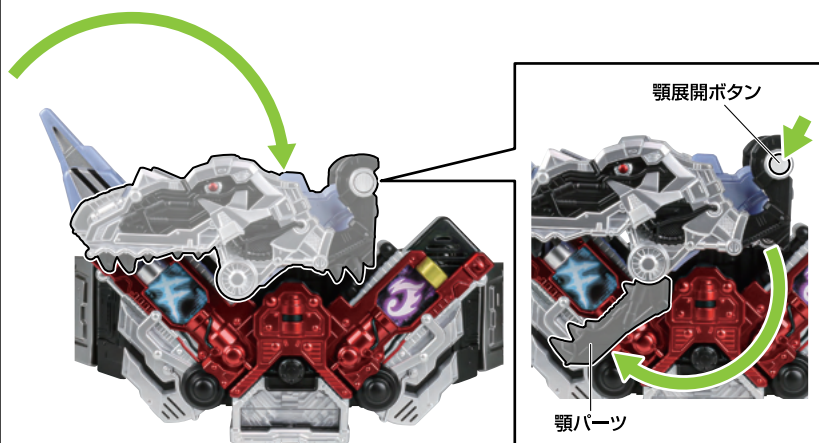

# ファングメモリでの劇中再現変身遊び

<変身前状態>のダブルドライバーの「BGMボタン」と「効果音ボタン」を同時に長押しします。

→「劇中再現変身選択音」が鳴ります。

(そのまま押し続けると最大4回鳴りますが、ファングメモリで使うのは2回目までです。)

「劇中再現変身選択音」を鳴らした回数に応じて、そのあとの変身音声が変わります。

※<変身後状態>のダブルドライバーを<変身前状態>にするには、効果音ボタンを短押しして「変身解除音」を鳴らすか、電源を入れなおしてください。詳しくはCSMダブルドライバー-ver.2のWEB取説のp.14をご参照ください。

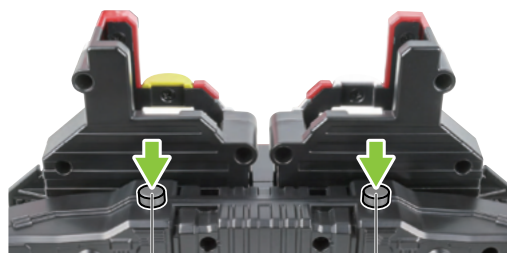

## 劇中再現変身1

「劇中再現変身選択音」を1回鳴らした後にファングジョーカーに変身します。  
→変身音に「トゲ出現音 (MOVIE大戦2010ver.)」が付加されます。ファングメモリが「台詞モード」の場合、「雄たけび音」が付加されます。



## 劇中再現変身2

「劇中再現変身選択音」を2回鳴らした後にファングジョーカーに変身します。  
→変身音に「トゲ出現音 (16話ver.)」が付加されます。ファングメモリが「台詞モード」の場合、「雄たけび音」が付加されます。





## 必殺技遊び

<変身後状態>のファンクメモリのホーンスイッチを押します。

→「必殺技音」が鳴ります。

押した回数に応じて、表の必殺技音が鳴ります。



### 必殺技音

1回	アームファンク
2回	ショルダーファンク
3回	ファンクマキシマムドライブ

※ファンクジョーカーに変身している状態で、ファンクメモリが「台詞モード」の場合、ファンクマキシマムドライブの音声が「必殺掛け声」が付加されます。

※ファンクトリガーに変身している場合、「ファンクマキシマムドライブ」、「アームファンク」の音声が変化します。

※ファンクメタルに変身している場合、「ファンクマキシマムドライブ」、「ショルダーファンク」の音声が変化します。

## 特殊必殺技遊び

<変身後状態>のファンクメモリのホーンスイッチを押し続けます。

→「特殊必殺技選択音」が鳴ります。(押し続けると最大4回鳴ります。)

「特殊必殺技選択音」を鳴らした回数に応じて、そのあとの必殺技音の内容が変化します。



### 「特殊必殺技選択音」を1回鳴らした場合

ホーン倒し1回目: ホーン倒し音が鳴ると同時に「アームファンク」の音声が鳴ります。

### 「特殊必殺技選択音」を2回鳴らした場合

ホーン倒し1回目: ホーン倒し音のみが鳴ります。

ホーン倒し2回目: ホーン倒し音が鳴ると同時に「ショルダーファンク」の音声が鳴ります。

### 「特殊必殺技選択音」を3回鳴らした場合

ホーン倒し1回目: ホーン倒し音のみが鳴ります。

ホーン倒し2回目: ホーン倒し音のみが鳴ります。

ホーン倒し3回目: ホーン倒し音が鳴ると同時に「ファンクストライザー(短縮版)」の音声が鳴ります。

### 「特殊必殺技選択音」を4回鳴らした場合

ホーン倒し1回目: ホーン倒し音のみが鳴ります。

ホーン倒し2回目: ホーン倒し音のみが鳴ります。

ホーン倒し3回目: ホーン倒し音が鳴ると同時に「ツインマキシマム音声(前半)」の音声が鳴ります。

ホーン倒し4回目: 「ツインマキシマム音声(後半)」の音声が鳴ります。

※ファンクジョーカーに変身している状態で、ファンクメモリが「台詞モード」の場合、

「ファンクマキシマムドライブ(短縮版)」、「ツインマキシマム音声(後半)」に「必殺掛け声」が付加されます。

※ファンクトリガーに変身している場合、「アームファンク」の音声が変化します。

※ファンクメタルに変身している場合、「ショルダーファンク」の音声が変化します。

※「特殊必殺技選択音」を鳴らしても必殺技音に変化が起きない場合は、ファンクメモリとダブルドライバーの通信が失敗しています。その場合は再度ゆっくり変身動作を行ってください。

# エクストリームメモリ単体の遊び方

## 各部名称

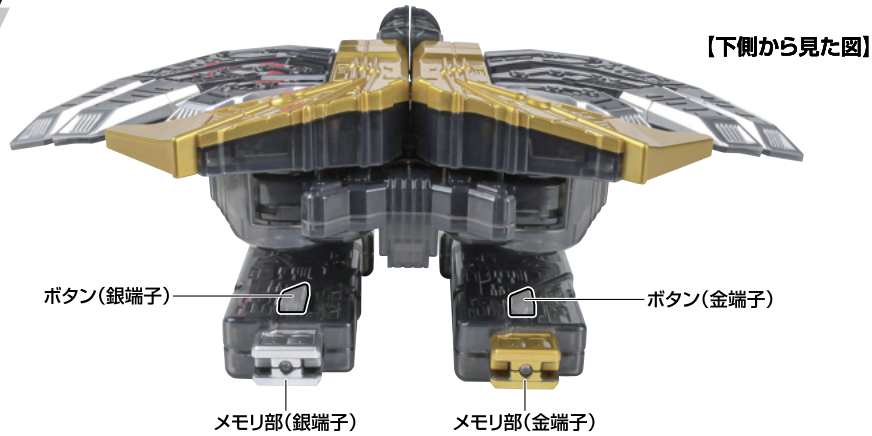

## モード切替

銀端子側、金端子側の各ボタンを長押しします。  
 →「モード切替音」が鳴り、「通常モード」→「台詞モード」が交互に切り替わります。  
 銀端子側のメモリと金端子側のメモリはそれぞれ独立してモード切替します。

※「通常モード」から「台詞モード」に切り替える際は「変身!」の音声が鳴ります。  
 (銀端子側であればフィリップの「変身!」、金端子側であれば翔太郎の「変身!」が鳴ります。)  
 「台詞モード」から「通常モード」に切り替える際は「装填音」が鳴ります。

※銀端子側を「台詞モード」にしていた場合、必殺技音などに「掛け声」が付加されます。

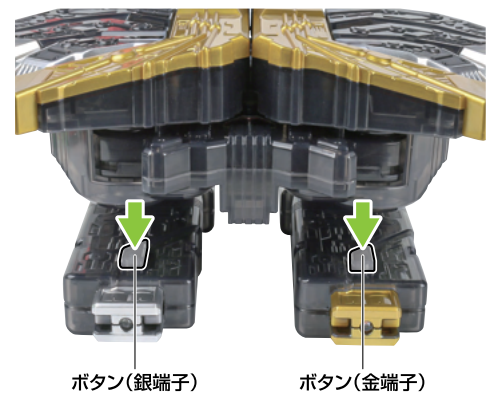

## 単体での音声遊び

銀端子側、金端子側の各ボタンを短押しします。  
 →表の音声が順番に鳴ります。

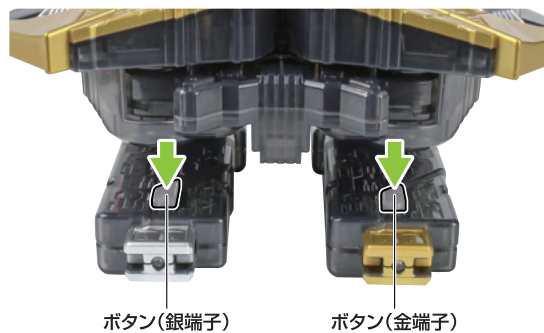

### 銀端子側

1回目	飛行音1
2回目	フィリップ吸収音
3回目	飛行音2
4回目	フィリップ出現音

### 金端子側

1回目	フィリップ出現音
2回目	フィリップ吸収音
3回目	飛来音
4回目	最終話フィリップ出現音



# エクストリームメモリでの変身遊び

※別売りのCSMダブルドライバー-ver.2を使用します。CSMダブルドライバー-ver.2のWEB取説も合わせてご確認ください。

※ダブルドライバーは、「O:DXモード」にした場合を例に説明します。

- 1** ドライバー(左右)にエクストリームメモリのメモリ部(銀端子/金端子)を真っ直ぐに装填します。  
→「装填音」が鳴り、「変身待機音」が鳴ります。

※ガイアメモリの装填/引き抜きを繰り返すと、構造上、ガイアメモリに擦れ跡がつきます。

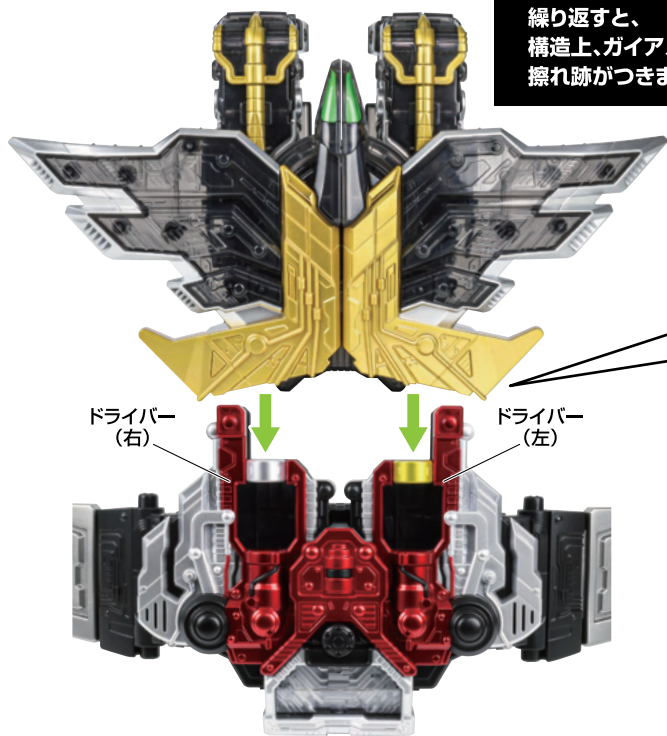

【別角度】

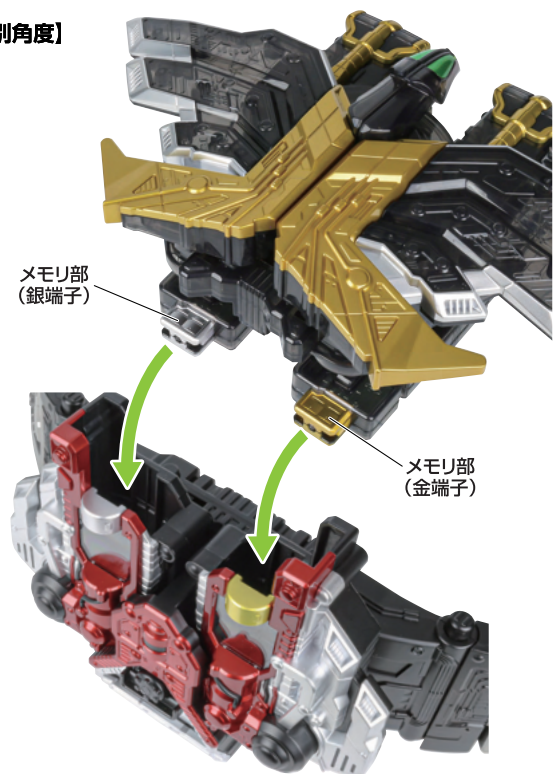

- 2** 脚部(左右)を両手で持ち、しっかりと抑えながら、ドライバー(左右)を開きます。  
→タービンが回転して受光部が光り、「変身音」が鳴ります。

※音声は左右で合わない時は、メモリの通信が失敗している可能性があります。一度ドライバーから引き抜いた後、再度装填し直してください。

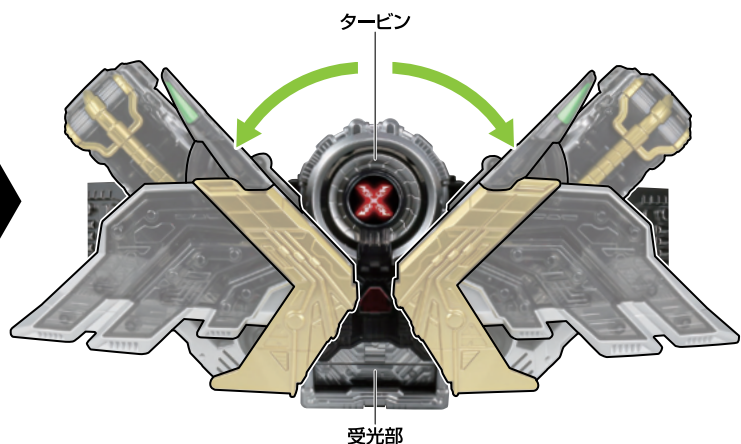
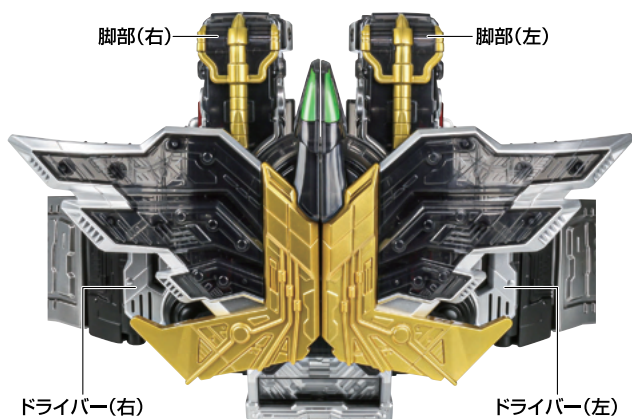

# エクストリームメモリでの変身解除音／エクストリームメモリ飛び去り音

- 1** <変身後状態>で脚部(左右)を両手で持ち、しっかりと抑えながら、ドライバー(左右)を閉じます。  
→「閉じ音」が鳴ります。

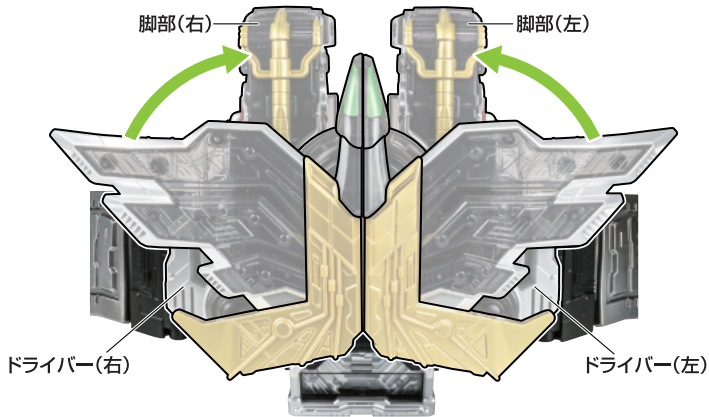

※タービン部分が回転している最中にエクストリームメモリを閉じた場合、内部ギアの回転音が聞こえる場合がありますが、品質上問題ありません。

- 2** エクストリームメモリを引き抜きます。  
→「引き抜き音」が鳴ります。



- 3** エクストリームメモリを引き抜いた後、  
**2秒以内**にボタン(銀端子)／ボタン(金端子)を押します。  
→銀端子側:「変身解除音」が鳴ります。  
→金端子側:「エクストリームメモリ飛び去り音」が鳴ります。

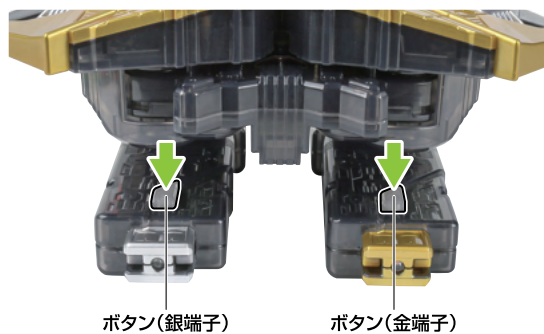



# エクストリームメモリでの劇中再現変身遊び

## 変身前効果音を鳴らす変身遊び

- 1 エクストリームメモリ以外で変身した後に、BGMボタンと効果音ボタンを同時に短押しすると「エクストリーム咆哮音」が鳴ります。

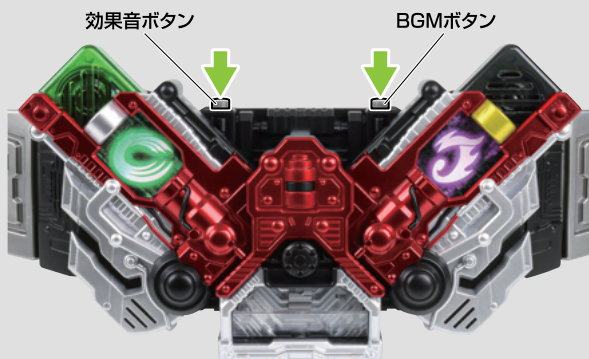

- 2 ①ドライバー(左右)を閉じると「エクストリーム変身前効果音」が鳴ります。  
②その音が鳴っている間にメモリを引き抜くと、「引き抜き音」を鳴らすことなくメモリを引き抜くことができます。

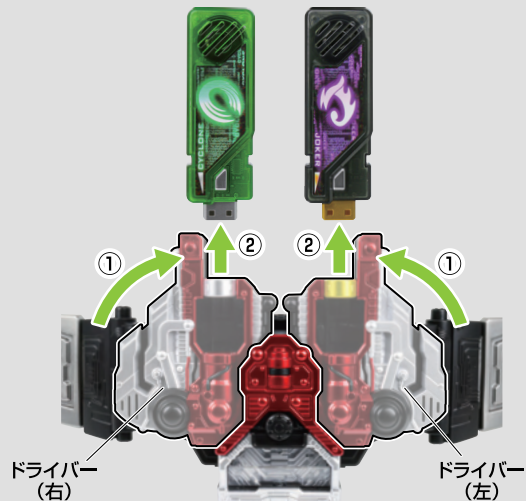

## 初回変身再現遊び

- 1 エクストリームメモリ以外で変身した後に、BGMボタンと効果音ボタンを同時に長押しすると「エクストリーム初回変身時効果音(前半)」が鳴ります。

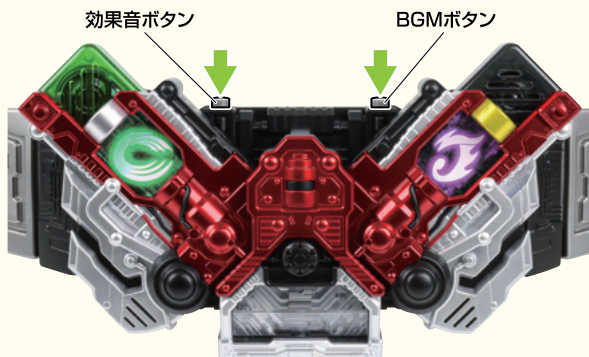

- 2 ①ドライバー(左右)を閉じると「エクストリーム初回変身時効果音(後半)」が鳴ります。  
②その音が鳴っている間にメモリを引き抜くと、「引き抜き音」を鳴らすことなくメモリを引き抜くことができます。

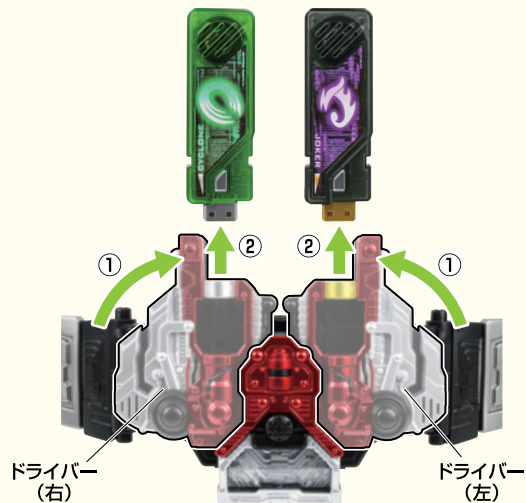

- 3 その後にエクストリームメモリを装填し、変身をすると変身音が「エクストリーム初回変身音」に変化します。

※銀端子側または金端子側のメモリのどちらかを「台詞モード」にしている場合、ドライバーから「初回変身時台詞」が鳴ります。

※「変身音」、「変身時の台詞」はドライバーから鳴ります。ドライバーを閉じる動作を行っても音声は鳴り続けるため、音声を中断したい場合はドライバー本体の電源をOFFにするか、台詞ボタンを押して別の台詞を鳴らしてください。

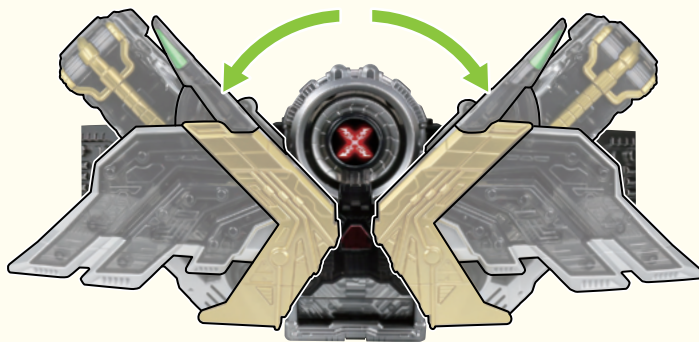

## 必殺技遊び

<変身後状態>で脚部(左右)を両手で持ち、しっかりと抑えながら、ドライバー(左右)を開閉します。  
 →表の「必殺技音」が順番に発動します。

必殺技音	
1回目	ダブルエクストリーム1
2回目	ダブルエクストリーム2
3回目	ダブルプリズムエクストリーム

※銀端子側を「台詞モード」にしていた場合、必殺技音に「掛け声」が付加されます。(金端子側からは掛け声は鳴りません。)

※音声が左右で合わない時は、メモリの通信が失敗している可能性があります。一度ドライバーから引き抜いた後、再度装填し直してください。

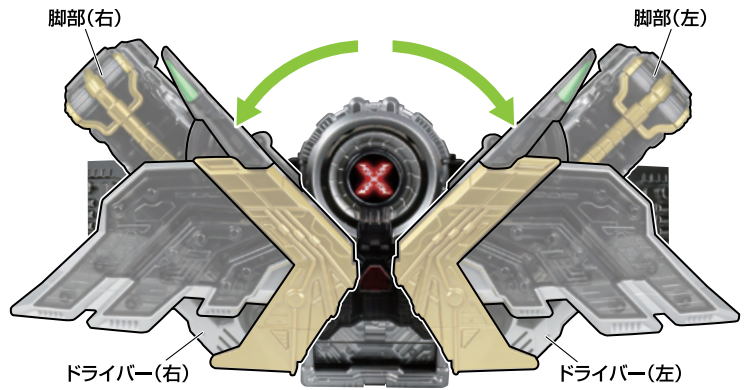

## 48話変身解除遊び

- 1 サイクロンジョーカーエクストリームに変身後、「BGMボタン」と「効果音ボタン」を同時に長押しします。  
 →「48話エクストリーム消滅音」が鳴ります。

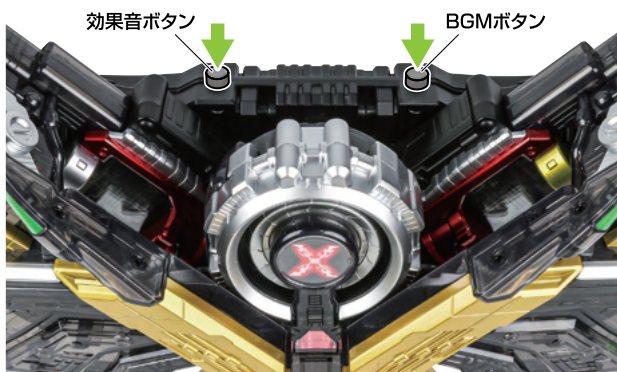

- 2 脚部(左右)を両手で持ち、しっかりと抑えながら、ドライバー(左右)を閉じます。  
 →「閉じ音&フィリップ消滅音」が鳴ります。

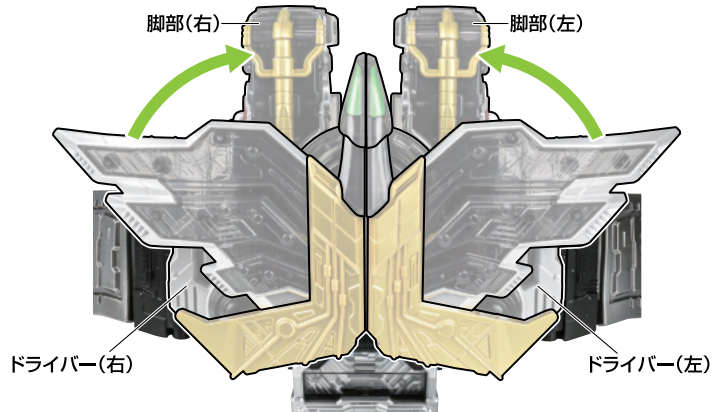

- 3 エクストリームメモリを引き抜きます。  
 →「エクストリームメモリ消滅音」が鳴ります。





## サイクロンジョーカーゴールドエクストリーム変身遊び

サイクロンジョーカーエクストリームに変身後、  
「BGMボタン」と「効果音ボタン」を同時に短押しします。  
→「サイクロンジョーカーゴールドエクストリーム変身音」が鳴ります。

※銀端子側、金端子側のどちらかを「台詞モード」にしていた場合、  
「変身時の台詞」が付加されます。

※「変身音」、「変身時の台詞」はドライバーから鳴ります。  
ドライバーを閉じる動作を行っても  
音声は鳴り続けるため、音声を中断したい場合は  
ドライバー本体の電源をOFFにするか、  
台詞ボタンを押して別の台詞を鳴らしてください。

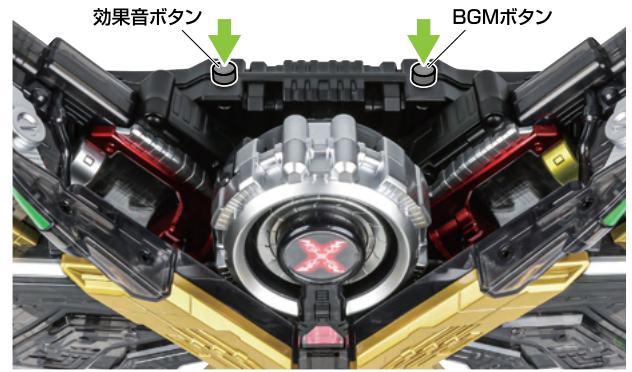

## サイクロンジョーカーゴールドエクストリーム必殺技遊び

サイクロンジョーカーゴールドエクストリームに変身後、  
「BGMボタン」と「効果音ボタン」を同時に短押しします。  
→「サイクロンジョーカーゴールドエクストリーム必殺技音」が鳴ります。  
必殺技を発動した後、  
<サイクロンジョーカーゴールドエクストリーム変身状態>は解除されます。

※銀端子側、金端子側のどちらかを「台詞モード」にしていた場合、  
「掛け声」が付加されます。

※ドライバー(左右)を閉じた後展開することでも  
必殺技音を鳴らすことができます。  
この場合、「台詞モード」でも台詞は付加されません。  
※ドライバー側のボタンを操作して必殺技遊びを行う場合、  
「必殺技音」、「必殺時掛け声」はドライバーから鳴ります。  
ドライバーを閉じる動作を行っても「必殺時掛け声」は  
鳴り続けるため、音声を中断したい場合は  
ドライバー本体の電源をOFFにするか、  
台詞ボタンを押して別の台詞を鳴らしてください。

