

DX アークキューブ ウルトラマンブレイザーキューブ & アークキューブホルダー

あそ かの
の遊び方

セット内容と各部名称

ウルトラマンブレイザーキューブ…1



アークキューブホルダー…1

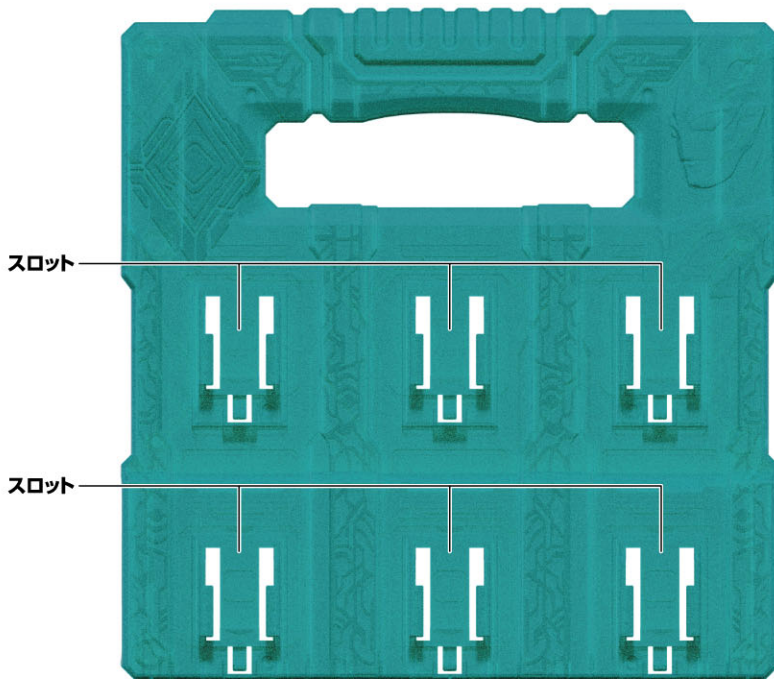

警告 (けいこく)

保護者の方へ 必ずお読みください。

●小部品があります。誤飲・窒息の危険がありますので、3才未満のお子様には絶対に与えないでください。

注意 (ちゅうい)

●ぶつかけたり、ふりまわすなど乱暴な遊びをしないでください。●本商品には電子部品、スピーカーを使用しております。ペースメーカーをご使用の方は、本商品を身体に近づけないようご注意ください。《電池を誤使用すると発熱・破裂・液漏れの恐れがあります。下記に注意してください》●万一、ボタン電池を飲み込んだとき、ボタン電池から漏れた液が目に入ったときは、すぐに医師に相談してください。漏れた液が皮膚や服に付いたときは水で洗ってください。●ボタン電池は飲み込むと危険です。お子様の手の届かない所に保管してください。万一、飲み込んだ場合は、すぐに医師に相談してください。●ボタン電池の交換は保護者の方が行ってください。●古い電池と新しい電池、いろいろな種類の電池をまぜて使わないでください。●＋（プラス）と－（マイナス）を正しくセットしてください。●ショートさせたり充電、分解、加熱、火の中に入れてたりしないでください。●廃棄するときは、自治体の廃棄処理の指示に従ってください。



（使用上の注意）●本商品は精密な電子部品で構成されています。落としたり、水にぬらしたり、汚したり、分解したりしないでください。また、高温・低温になる所での使用、保管はさけてください。●梱包材は開封後はすぐに捨ててください。●本商品を樹脂製のソファやシート、タイルなどの上に置かないでください。長時間接触していると色が移る場合があります。●可動部分・取付部分を無理な方向に強く引っ張ったり、曲げたりしないでください。●発音の一部にイントネーションが違っていたり、商品の特性上聞き取りにくいものがありますが、ご了承ください。●テレビなど、他の赤外線リモコンで誤動作する場合があります。●太陽光の当たる窓際や蛍光灯の真下などでは誤動作する場合があります。●誤動作した場合はリセットボタンを押してください。●受信部・送信部の所にシールなどを貼らないでください。動作しなくなります。

●受信部・送信部の間に障害物があると赤外線を感じなくなり作動しません。●DXアークライザー（別売り）とDXアークアイソード（別売り）とDXアークギャラクサー（別売り）と本商品はそれぞれ別の電池で動作しています。電池交換時には注意してください。●持ち上げるときは取っ手部分を持ってください。

DXアークキューブ ウルトラマンブレイザーキューブの遊び方

遊ぶ前に…DXアークキューブの絶縁シートの外し方

①本体の底面から出ている絶縁シートを矢印の方向に引き抜きます。
※絶縁シートを抜いた際、音声は鳴りません。

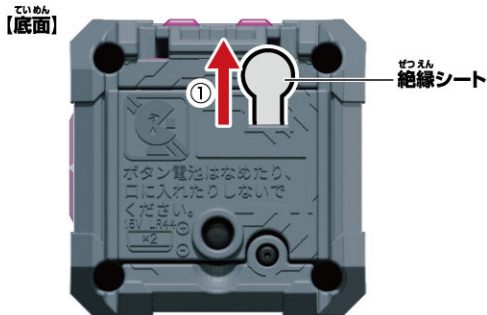

②リセットボタンを先の細い棒などで軽く押します。
※リセットボタンを押した際、音声は鳴りません。

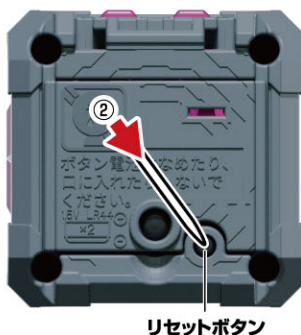

※リセットボタンは強く押し込まないでください。
強く押しすぎると、奥に引っかかりリセットボタンが戻らない場合があります。
万が一引っかかってしまった場合は、再度リセットボタンを押し込んでください。
(リセットボタンが押し込まれたままですと、ボタンを押しても音声は鳴りません。)

DXアークキューブの電池の交換 ※必ず保護者の方が行ってください。

※ボタンを押した際に同じ音が繰り返し鳴るなどの誤動作をする場合は、すべて新しい電池に交換してください。

- 電池ふたを取り外します。
①-1 本体の電池ふたのネジを⊕または、マイナスドライバーで矢印の方向に回し、
①-2 電池ふたを取り外します。
- 電池を入れます。
古いボタン電池を取り外して、新しいボタン電池2個(LR44・別売り)をプラスマイナスに注意してセットします。
- 電池ふたを戻します。
電池ふたの突起と本体のミゾを合わせ、電池ふたのネジを①-1と逆方向に回して閉じます。

【底面】



ボタン電池はプラスが上側、マイナスが下側になるようにセットします。

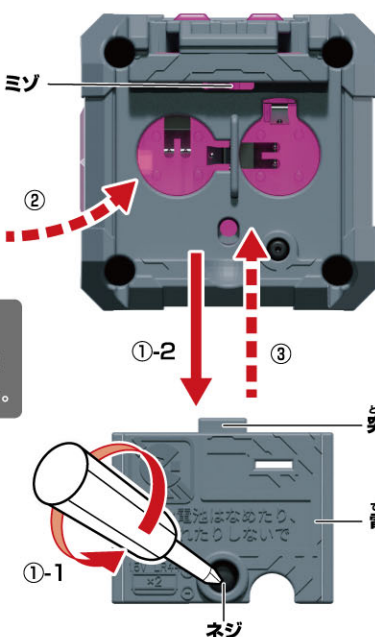

LR44 × 2
ボタン電池 (LR44) 2個使用(付)
●セットされている電池は、テスト用です。

DXアークキューブ ウルトラマンブレイザーキューブの音声遊び

ボタンを長押しするとモード移行音が鳴り、①と②のモードが切り替わります。

①アークキューブモード

※初めて遊ぶ時はこの状態です。

ボタンを短押しします。

→起動音が鳴ります。

ボタン長押し

②サウンドモード

ボタンを短押しします。

→ボタンを押すたびに下記の表の音声が順に鳴ります。



ボタン

| 順番 | 音声 |
|----|----------------|
| ① | セリフ「俺が行く!!」 |
| ② | ウルトラマンブレイザー変身音 |
| ③ | 掛け声 |
| ④ | スパイラルバレード音 |
| ⑤ | カラータイマー音 |

※⑤のあとは①に戻ります。

※90秒間操作がされない場合、スリープ移行音が鳴ります。

べつ う デラックス れん どう
別売りのDXアーカイザーとの連動

しかた
アーキキューブのセットの仕方

※アーカイザーは初期状態から始めます。

とり つか
取り付け方

- ① スロットにアーキキューブをセットします。
- ② カチッと音が鳴るまでアーキキューブを指で押し込みます。

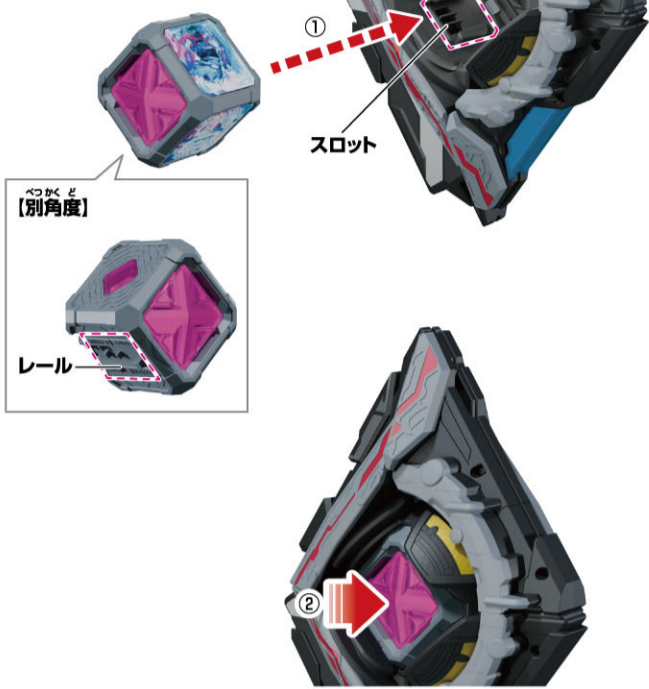

とり はず つか
取り外し方

- ① アークライザー背面の取り出しボタンを押します。
→ アークキューブがスロットから少し出てきます。
- ② アークキューブを掴んで取り外します。



デラックス れん どう あそ
DXアーカイザーとの連動遊び

※アーカイザーは初期状態から始めます。 ※アーキキューブはアーキキューブモードから始めます。

- ① ボタンを短押しします。
→ 起動音が鳴ります。



アーカイザーと連動させる際は必ずボタンを押して、起動音を鳴らしてください。

- ② アークライザーにアーキキューブをセットします。

アーカイザー

→ セット音が鳴り、待機音1が鳴ります。

アーキキューブ

→ アークライザーからのLEDの照射を受け天面パーツが発光します。
チャージ音が鳴り、アーカイザーの待機音1と掛け合うように掛け合い待機音が鳴ります。

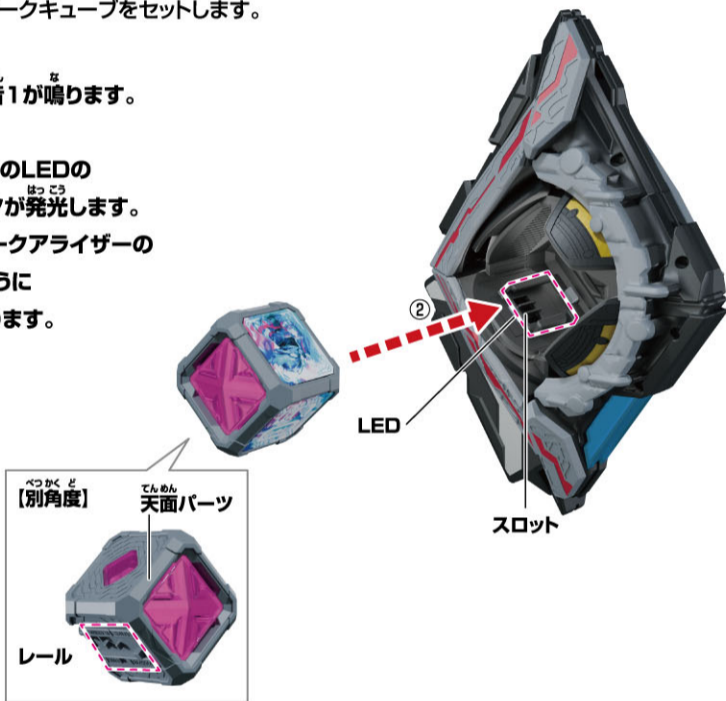

- ③ グリップを左手、パーツの上部分を右手で持ち、横回転させます。

アーカイザー

→ 左半分の絵柄が揃います。
絵柄揃い音が鳴り、待機音2が鳴ります。

アーキキューブ

→ アークライザーからのLEDの照射を受け天面パーツが発光します。
アーカイザーの待機音2と掛け合うように掛け合い待機音が鳴ります。

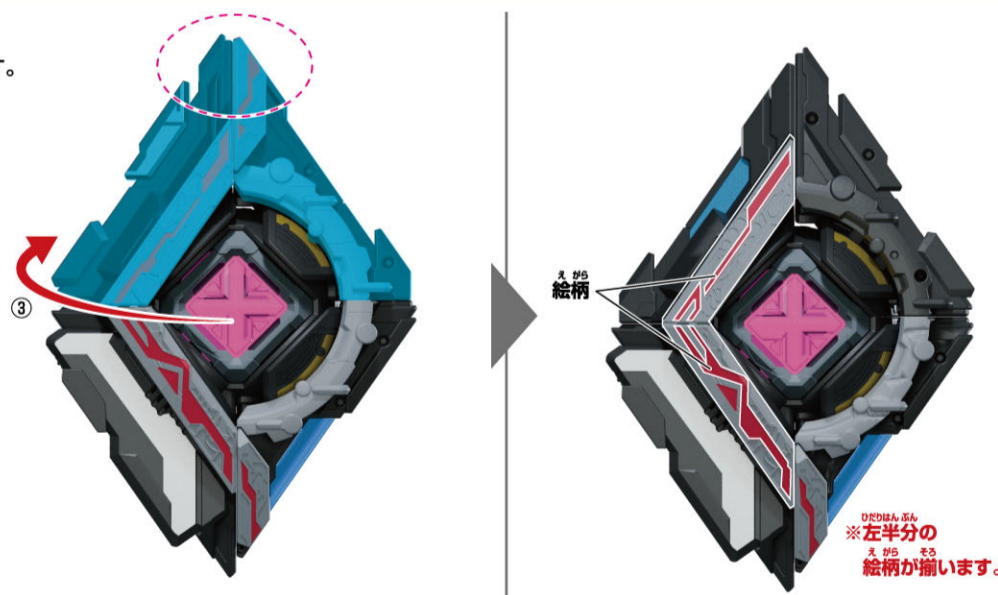

※左半分の絵柄が揃います。

- ④ グリップを左手、パーツの横部分を右手で持ち、縦回転させます。

アーカイザー

→ 全ての絵柄が揃います。
絵柄揃い音が鳴り、決定音が鳴ります。

アーキキューブ

→ アークライザーからのLEDの照射を受け天面パーツが発光します。
ウルトラマンブレイザーの変身音が鳴り、掛け声が鳴ります。

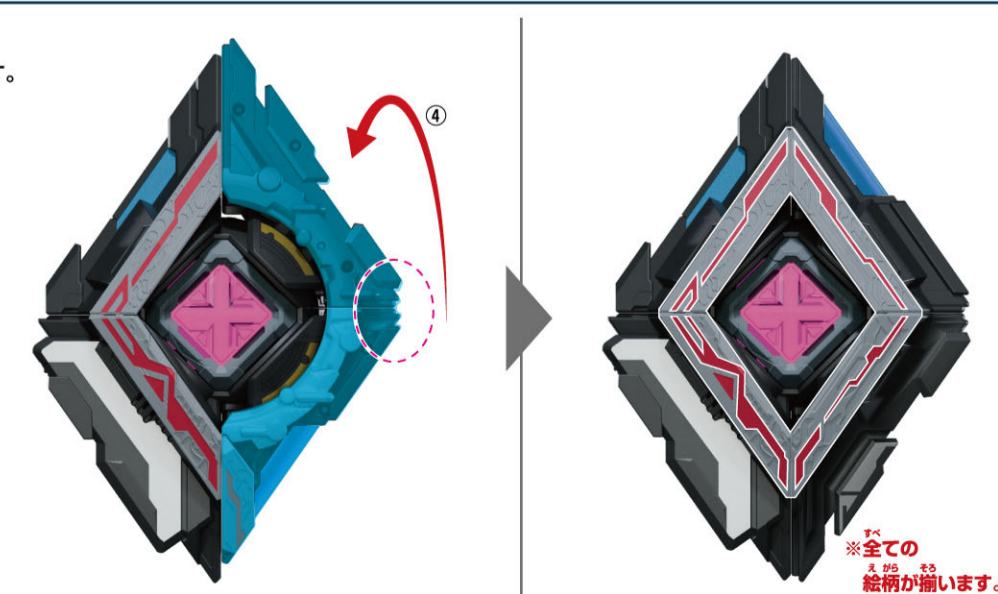

※全ての絵柄が揃います。

●こちらも参考にしてください。

デラックス [DXアーカイザーよくあるご質問]

バンダイお客様サポート

※通信料はお客様のご負担となります。

べつ う デラックス れん どう
別売りのDXアーカイソードとの連動

し かつ
アーキューブのセットの仕方

と つ かつ
取り付け方

- ① スロットにアーキューブをセットします。
- ② カチッと音が鳴るまでアーキューブを指で押し込みます。

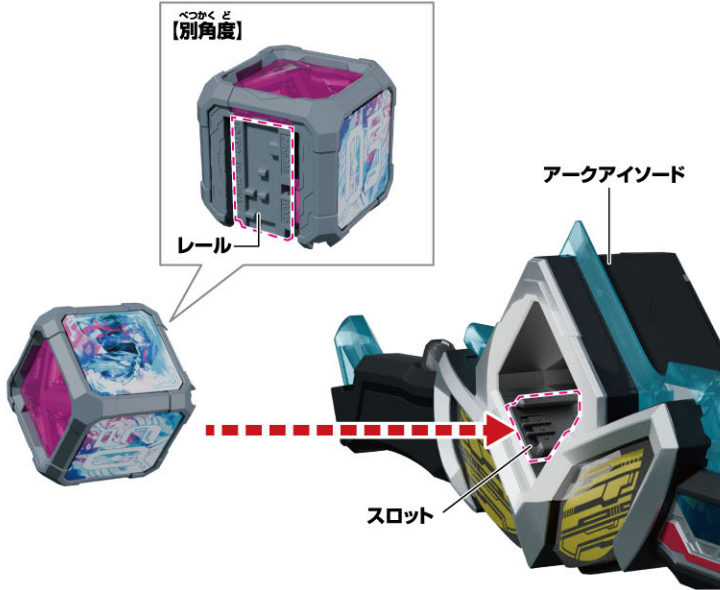

と はす かつ
取り外し方

- ① アークアイソード背面の取り出しボタンを押します。
 - ➔ アークキューブがスロットから少し出てきます。
 - ② キューブを掴んで取り外します。
- ※ アークキューブが飛び出さないよう手を添えてください。

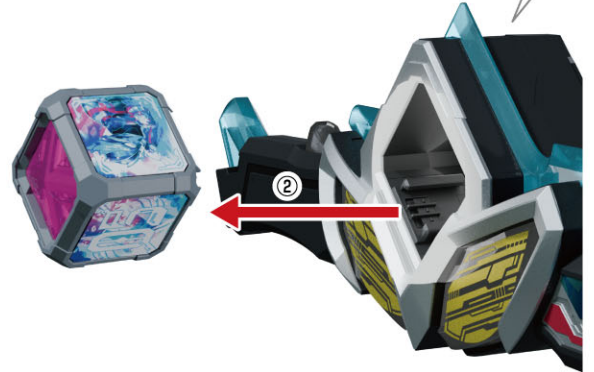
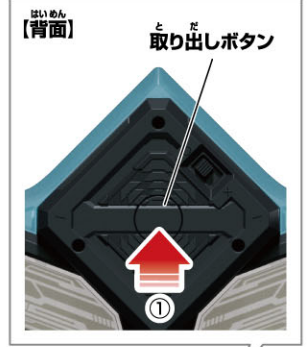

デラックス れん どう あそ
DXアーカイソードとの連動遊び

- ① ボタンを短押しします。
- ➔ 起動音が鳴ります。



- ② アークアイソードにアーキューブをセットします。

アーカイソード

- ➔ ブレードが赤紫色にリレー発光し、セット音が鳴り、待機音が鳴ります。

アーキューブ

- ➔ チャージ音が鳴り、アーカイソードの待機音と掛け合うように掛け合い待機音が鳴ります。

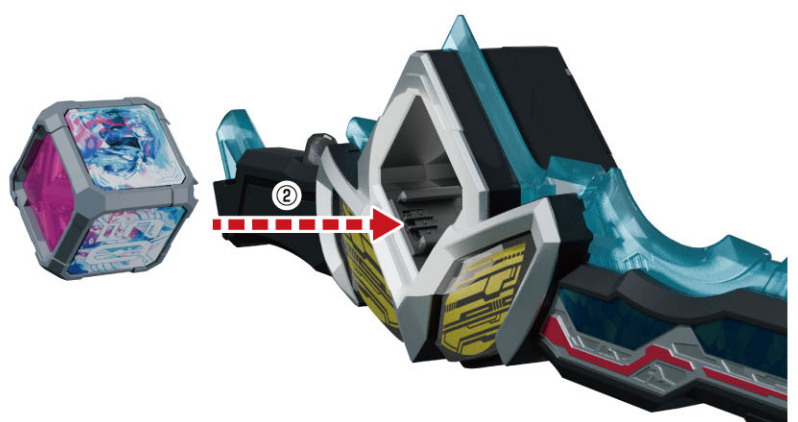

- ③ アークアイソードのトリガーを短押しします。

アーカイソード

- ➔ ブレードが赤紫色にリレー発光し、アークスパイラルバレード音が鳴ります。

アーキューブ

- ➔ ウルトラマンブレイザーの掛け声が鳴ります。



別売りのDXアークギャラクサーとの連動

アークキューブのセットの仕方

取り付け方

① キューブセット部の一番下側に、
キューブを図のようにまっすぐに入れます。

※ アークキューブは、右の図のように、
三角形のマークがアークギャラクサー本体の
三角形のマークと向かい合う向き
(ウルトラマンのシールのイラストが
下を向く向き)でセットします。

② キューブをキューブセット部の
上方方向にスライドします。

※ 本体とキューブの間、
キューブ同士の間
指を挟まないよう
注意してください。

DXアークキューブ
ウルトラマンブレイザーキューブ

キューブセット部

(キューブの向き)



指挟み注意!!

※ 本体とキューブの間、
キューブ同士の間
指を入れないで
ください。



①②の手順を繰り返し、下記の場合にキューブをセットしてください。

※ セットしたキューブの個数によって、アークギャラクサー本体から鳴る必殺技音が変わります。

セットするキューブの種類や順番、組み合わせは下記の図以外のパターンでも遊ぶことができます。

(キューブ1個の場合)



(キューブ2個の場合)



(キューブ3個の場合)



取り外し方

キューブをセットした個数によって、
下記の手順を行います。

キューブを1個または2個セットしていた場合

① キューブセット部の下方方向に、
キューブをスライドします。
→ 右図の位置でキューブが止まります。

キューブを3個セットしていた場合

3つ目のキューブは下にスライドできないよう
止まっている状態なので、
②に進みます。



② アークギャラクサー本体の
ロック解除ボタンを押しながら、
キューブの上部を持って、
キューブセット部の下辺に
当たるまでスライドします。

※ 本体とキューブの間
指を挟まないよう
注意してください。

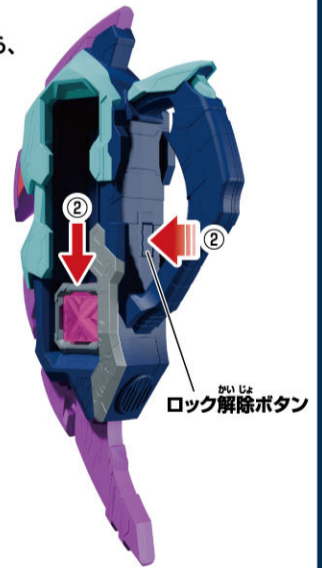

ロック解除ボタン

③ キューブを図のようにまっすぐに
引き抜いてください。

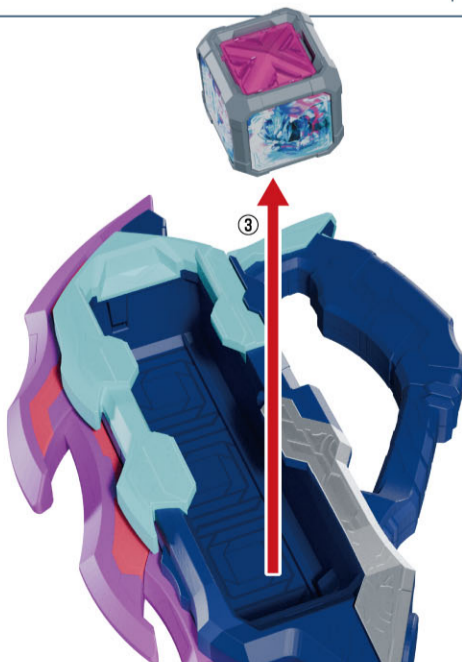

指挟み注意!!

※ 本体とキューブの間、
キューブ同士の間
指を入れないで
ください。



DXアークギャラクサー(別売り)との連動遊び

- ①アークギャラクサー本体の
トリガーを長押しします。
→待機音が鳴ります。



- ②ボタンを短押しします。
→起動音が鳴ります。



※アークギャラクサー本体と連動させる際は必ずボタンを押して、
起動音を鳴らしてください。

※90秒間キューブを操作しないとスリープ状態になり、

- ④のときにキューブから掛け合う必殺技音が鳴りません。

- ③アークギャラクサー本体に
アーキューブを1~3個セットします。
→アークギャラクサー本体から、
セット音に続けて待機音が鳴ります。
※セットしたキューブの個数に応じて、
セット音と待機音が変わります。

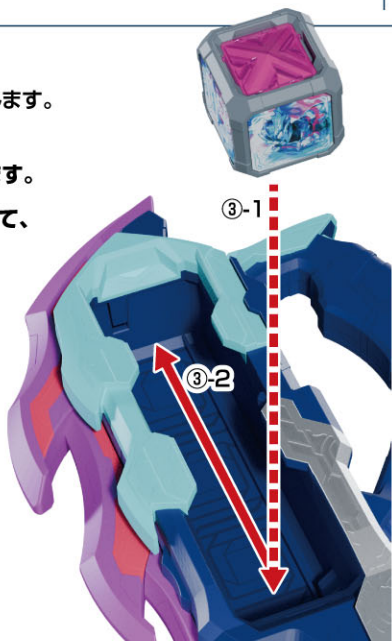

- ④アークギャラクサー本体の
トリガーを短押しします。
→アークギャラクサー本体とキューブの
両方から必殺技音が鳴り、
音声が掛け合います。

※セットしたキューブの個数によって、
アークギャラクサー本体から
鳴る必殺技音が変わります。



アークキューブホルダーの遊び方

アークキューブの取り付け方

※セット内容以外はすべて別売りです。※ウルトラマンブレイザーキューブを例に説明します。

アークキューブを図のようにアークキューブホルダーのスロットにしっかりと挿入します。
 ※上段のみにキューブを複数個セットするとホルダーが倒れてしまうので、バランスよくセットしてください。

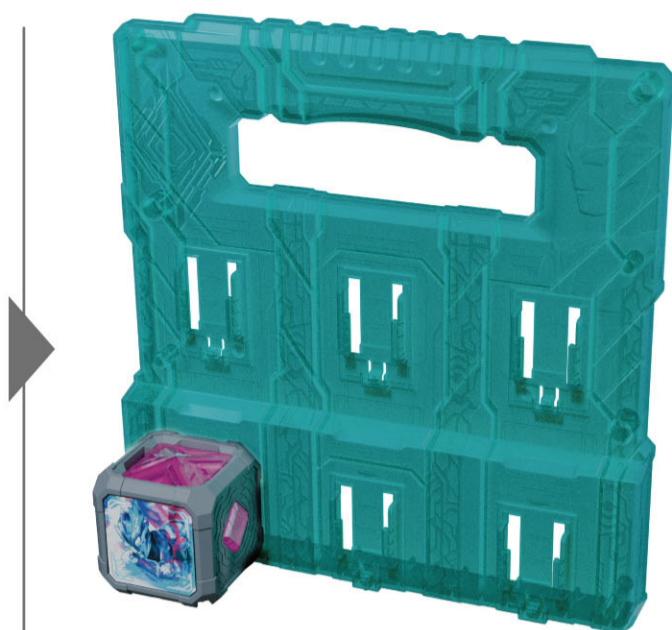
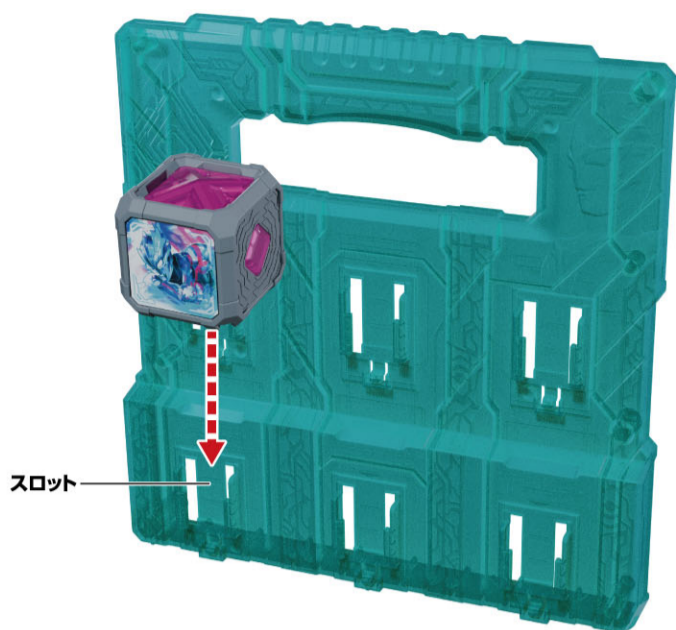

※最大6個のキューブをセットすることができます。



※取り外す時は、アークキューブを上向きにスライドさせて取り外してください。

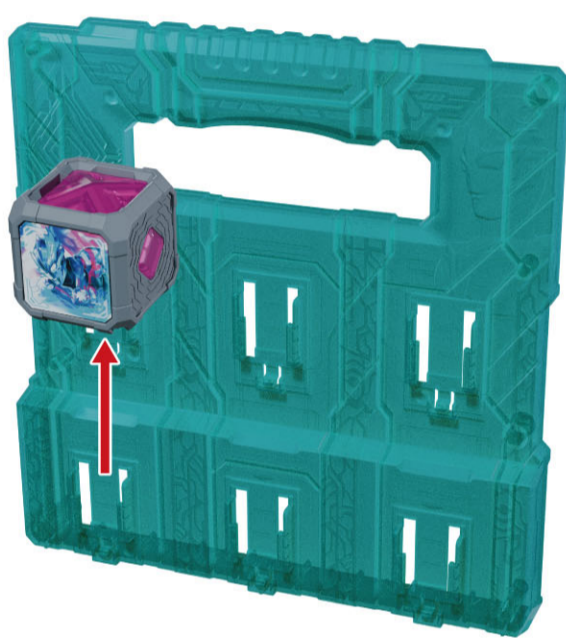

アークキューブホルダー同士の取り付け方

※セット内容以外はすべて別売りです。※本商品は1枚入りです。

アークキューブホルダー背面の太い突起に、細い突起を合わせてはめ込みます。
 ※取り外す場合は矢印の逆方向にまっすぐ引き抜いてください。

【背面】 ●太い突起 ●細い突起

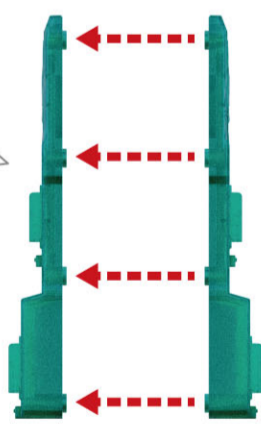
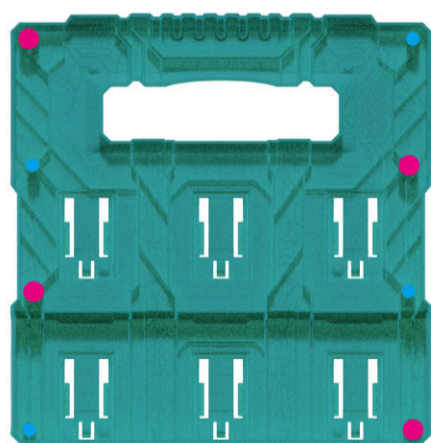

【背面】 ●太い突起 ●細い突起

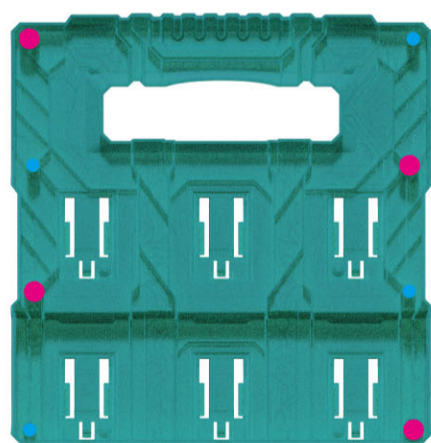

※表裏合わせて最大12個のキューブをセットすることができます。

