

デラックスロボ ユニバース
DXROBO UNIVERSE
ゴーカイオー の遊び方

※WEB取扱説明書内の画像はイメージです。

セット内容

ゴーカイオー 一式…1



ゴーカイガレオン

※梱包時は剣パーツ(L)と
剣パーツ(R)が
組み合わさった状態です。



剣パーツ(L/R)



ゴーカイジェット



ロボヘッド



ゴーカイレーサー

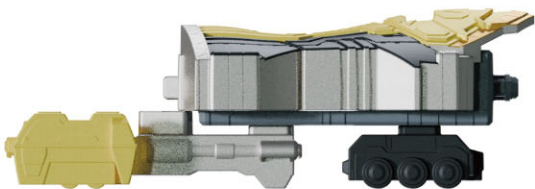

ゴーカイトレーラー



ゴーカイマリン

警告 (けいこく)

保護者の方へ 必ずお読みください。

●小部品があります。誤飲・窒息の危険がありますので、3才未満のお子様には絶対に与えないでください。

注意 (ちゅうい)

●ぶつかけたり、ふりまわすなど乱暴な遊びをしないでください。●可動部の隙間には指などを入れないでください。はさまれてケガをする恐れがあります。●回転部に指や髪の毛や衣服などはさまれないように注意してください。



くちにいれない

＜使用上の注意＞●プラスチック梱包材は、開封後はすぐに捨ててください。●本商品には塗装部分がありますので、保管の際には他のもの(樹脂製品や家具、ソファ等)と接触しないようにしてください。色が移る場合があります。●可動部分・取付部分を無理な方向に強く引っ張ったり、曲げたりしないでください。●変形・合体の難しいところは保護者の方が手伝ってあげてください。●本体を持ち上げるときは胴体の部分を持ってください。

ごーかいがれおんへの合体

※セット内容の状態から始めます。

- 1 ①ごーかいがれおんを図のように開きます。
②ごーかいがれおんに剣パーツ(L/R)を取り付けます。

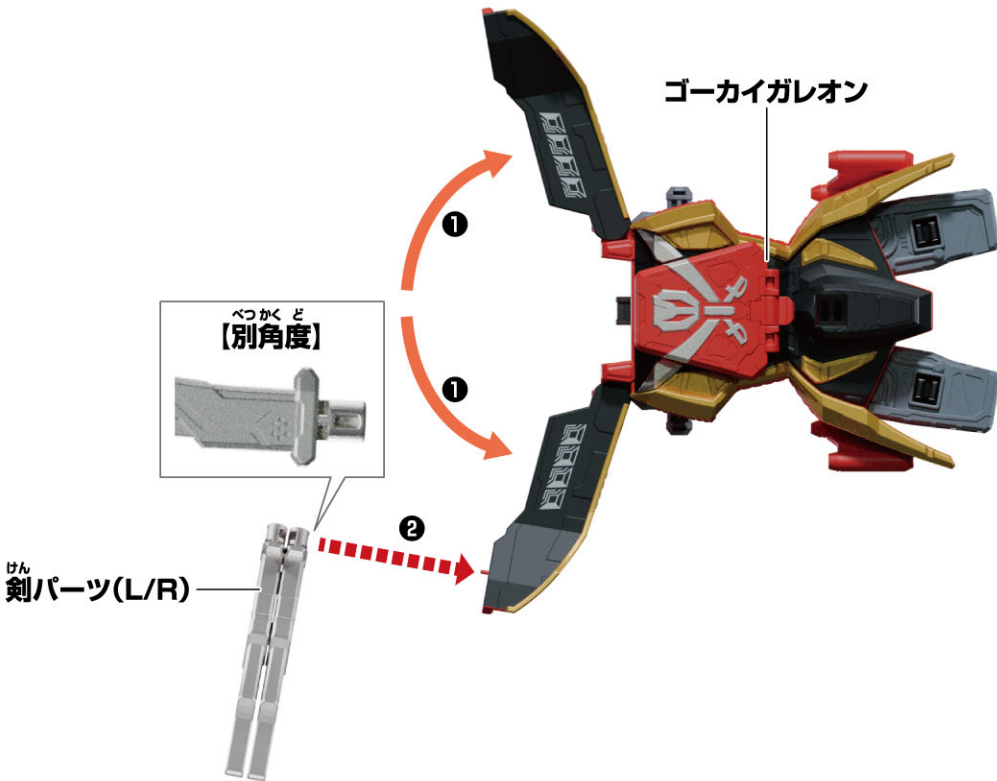

- 2 ①ごーかいがれおんを
図のように閉じます。

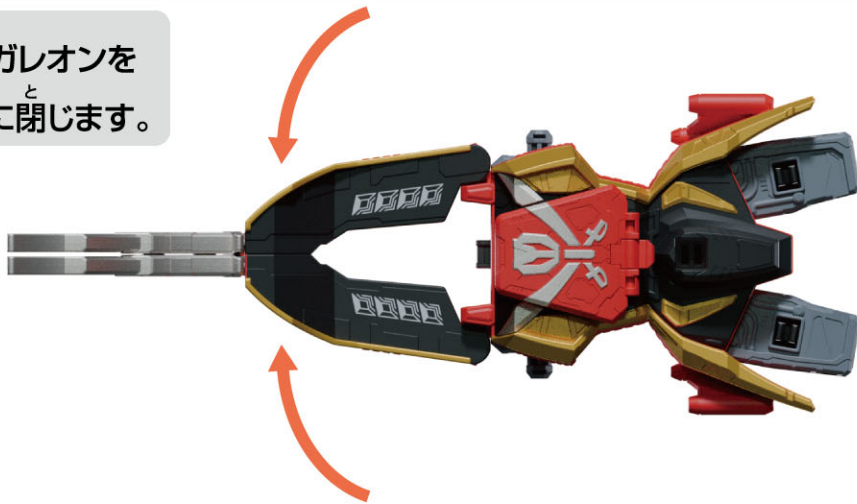

- 3 ①ごーかいがれおんの帆を
図の向きで取り外します。



- 4 ①ごーかいがれおんの帆を
図の向きで取り付けます。



かんせい
完成!!

ゴークイジェットへの合体

※セット内容の状態から始めます。

- ①ロボヘッドを図のように変形させます。
- ②ゴークイジェットにロボヘッドを取り付けます。

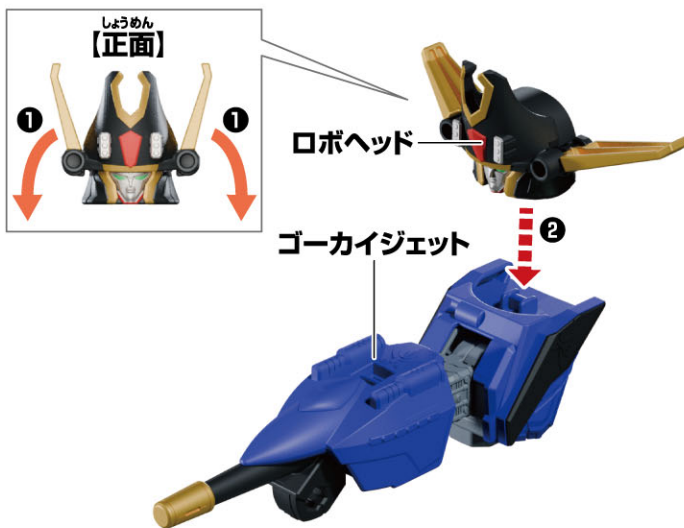

かんせい
完成!!!

がっ たいじゅん び
ゴーカイオーへの合体準備

ゴーカイガレオン

- 1** ① ゴーカイガレオンを展開し、
② 剣パーツ(L/R)を取り外します。

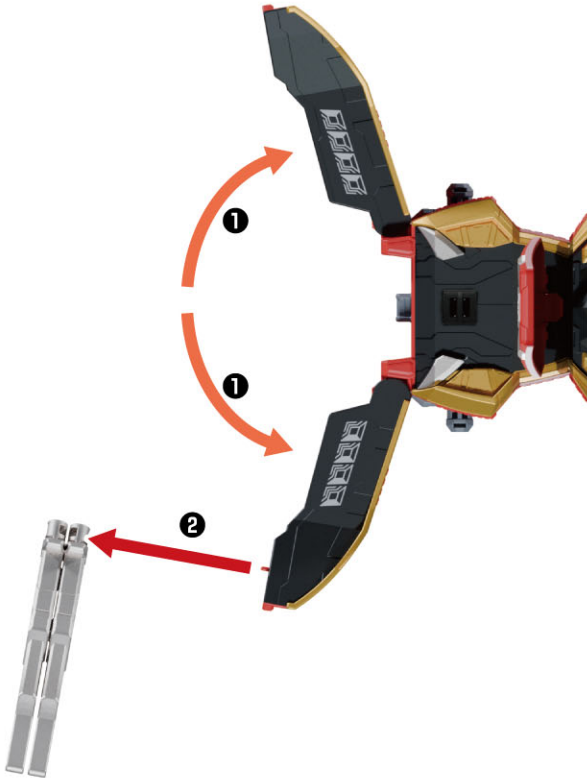

- 2** 剣パーツ(L/R)を分けます。

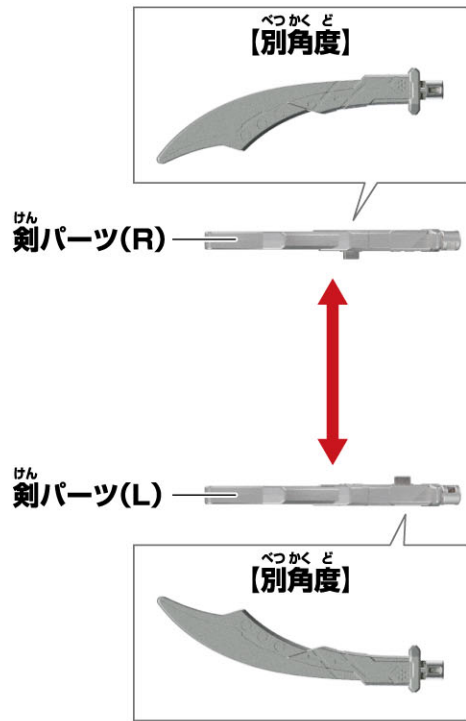

ゴーカイジェット

- 1** ゴーカイジェットからロボヘッドを
取り外します。

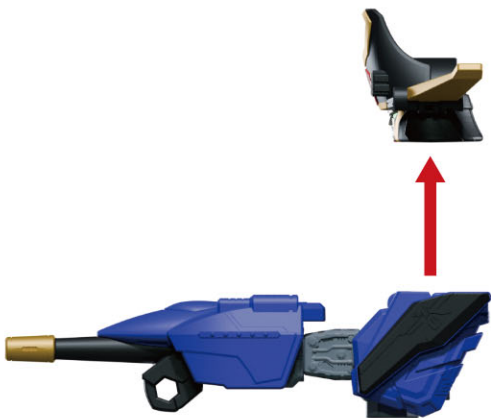

- 2** ゴーカイジェットを図のように
変形させます。



ゴーカイレーサー

※ セット内容の状態から始めます。

ゴーカイレーサーを図のように変形させます。

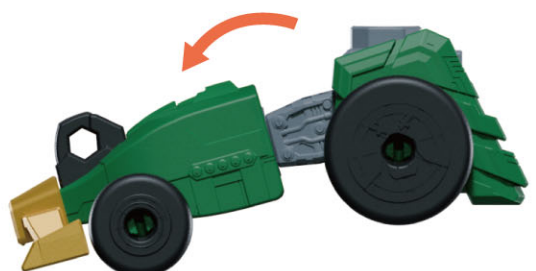

ゴークイトレーラー

※セット内容の状態から始めます。

- 1** ゴークイトレーラーBからゴークイトレーラーAとゴークイトレーラーCを取り外します。

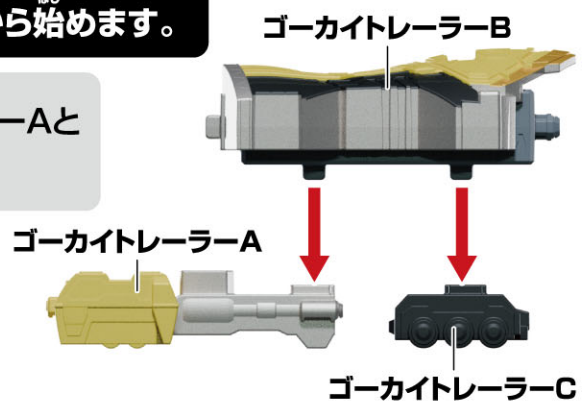

- 2** ゴークイトレーラーAにゴークイトレーラーBを図の向きで取り付けます。

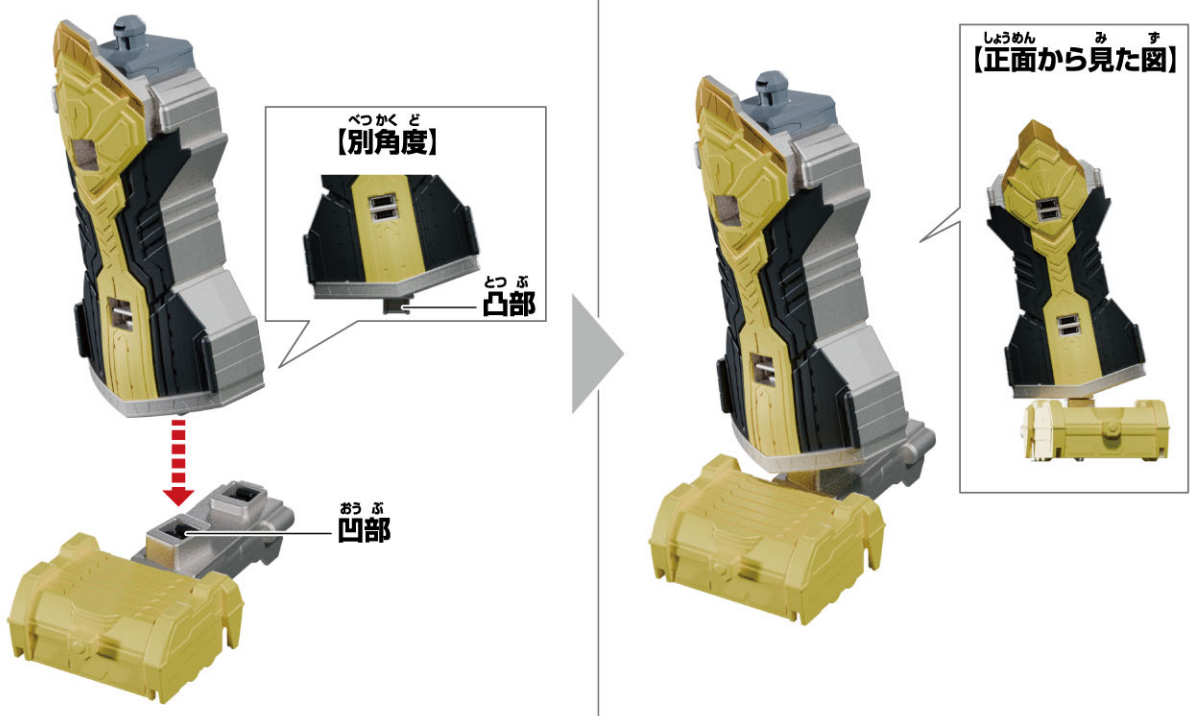

ゴークイマリン

※セット内容の状態から始めます。

- 1** ゴークイマリンBからゴークイマリンAを取り外します。

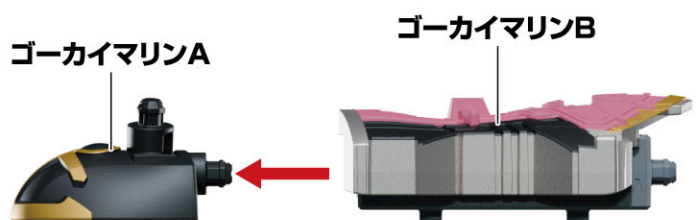

- 2** ゴークイマリンBにゴークイマリンAを図の向きで取り付けます。

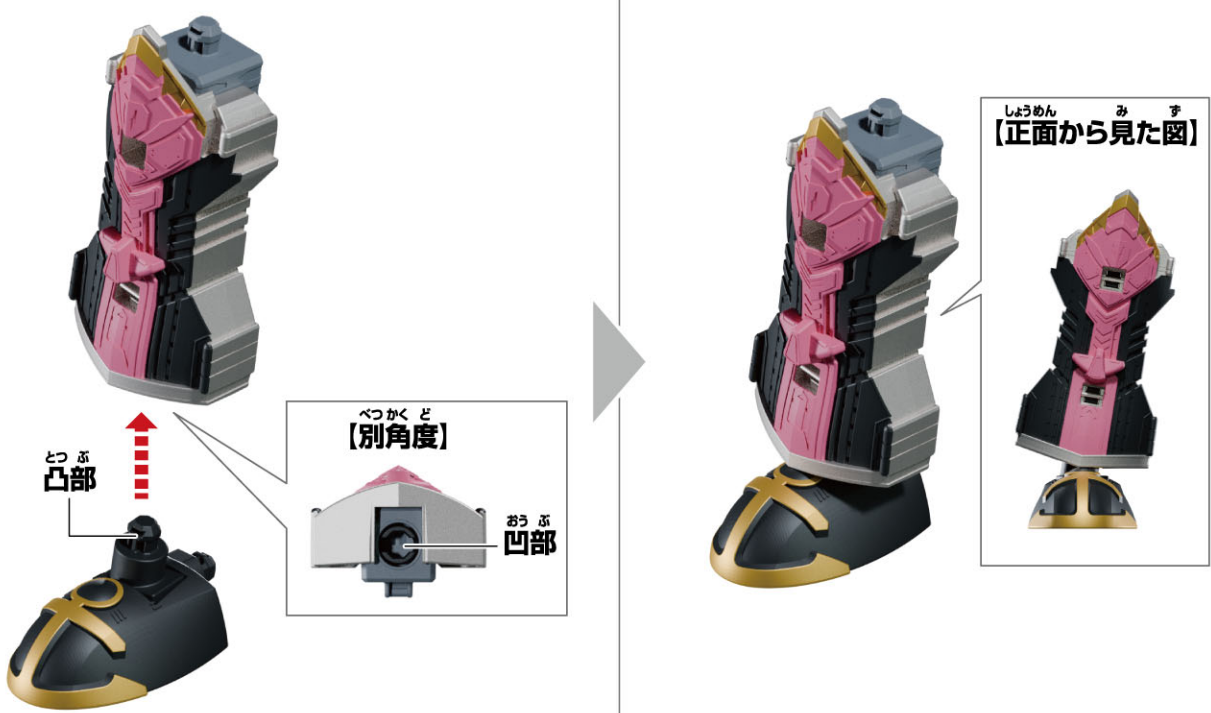

ごーかい ごーかいへの合体

1

ごーかいがれおんのかはんしんぱーつにごーかいまりん(右脚)とごーかいらー(左脚)を取ります。



2

ごーかいがれおんにごーかいはいぜっと(右腕)とごーかいらー(左腕)を取ります。



ごーかいはいぜっと(右腕)を取るときは、ごーかいがれおんをおさえながら取ります。
※ごーかいらー(左腕)も同様です。

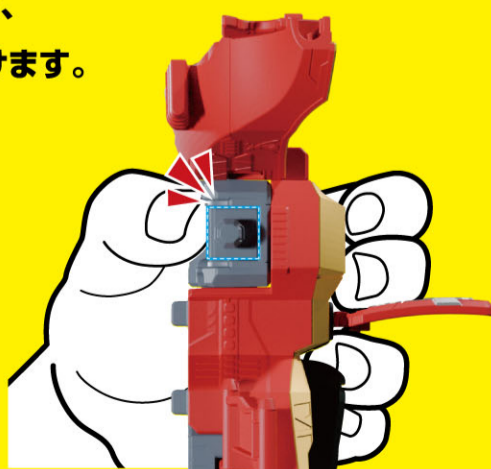

3

はいめん
ゴークイガレオンの背面にゴークイトレーラーCを
すむ とつ 図の向きで取り付けます。

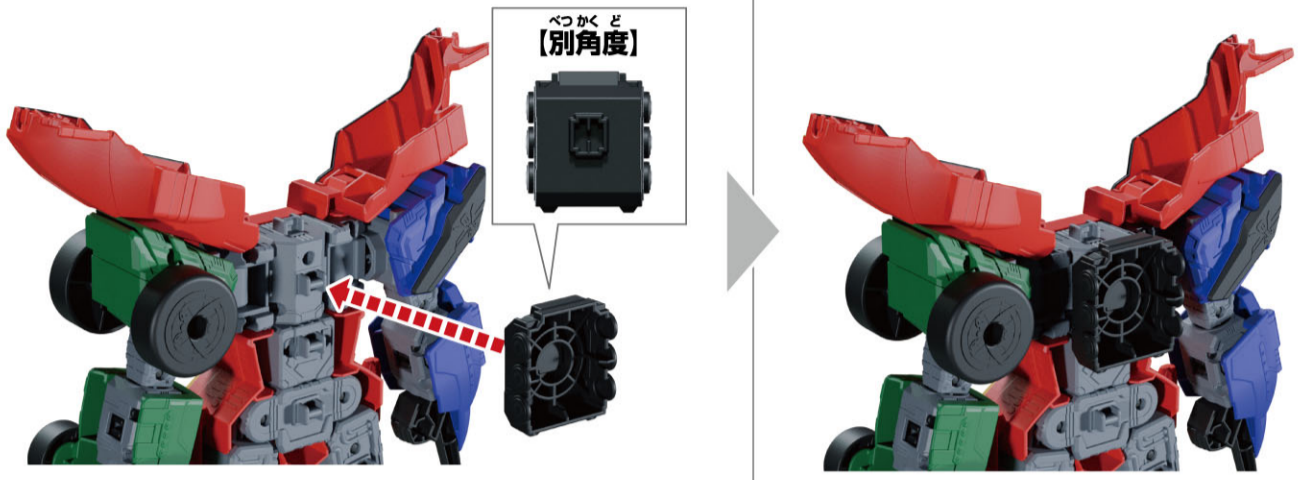

4

ゴークイガレオンから
ほ とはず 帆を取り外します。



5

ゴークイガレオンに
ほす む とつ 帆を図の向きで取り付けます。



6

ロボヘッドのウイングを
す 図のように
へんけい 変形させます。

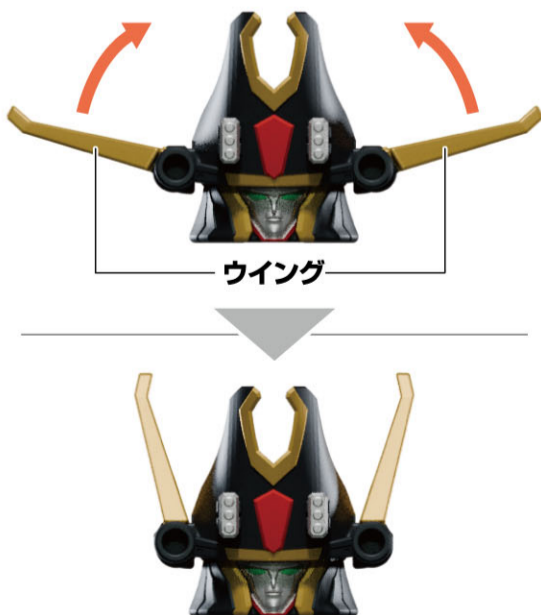

7

ゴークイガレオンにロボヘッドを
とつ 取り付けます。



8

みぎうで ゴーカイジェット(右腕)と ひだりうで ゴーカイレースー(左腕)を
す へんけい 図のように変形させます。

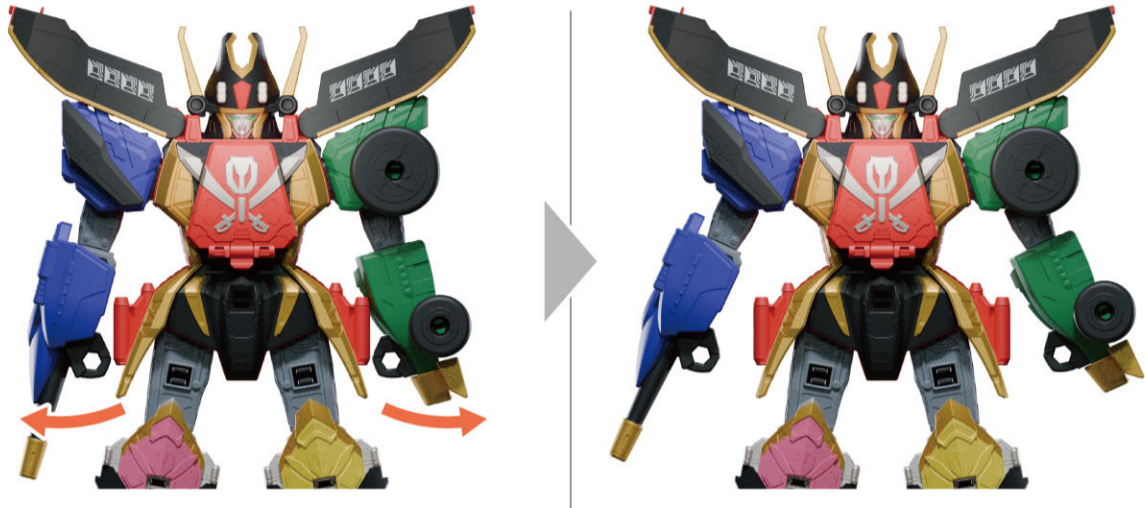

9

みぎうで ゴーカイジェット(右腕)に
けん 剣パーツ(R)を とつ 取り付けます。
はんたいがわ どうよう ※反対側も同様です。



かん せい
完成!!

※ ゴーカイオーへの合体準備に戻すには、
ぎゃく てじゆん おこな 逆の手順で行ってください。

はず ば あい
パーツが外れてしまった場合…

そたい
素体パーツ

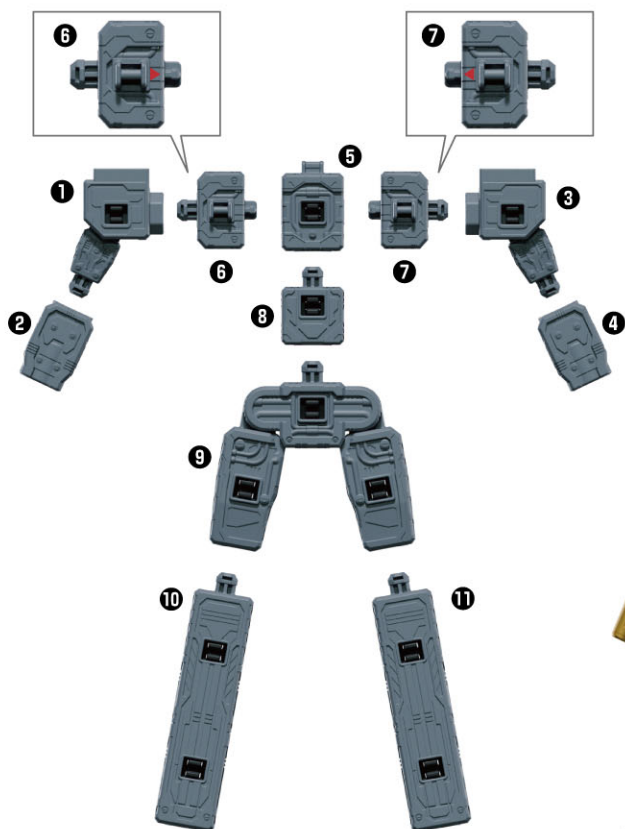

そうご
装甲パーツ



とつ かつ パーツの取り付け方

みぎうで ゴークイジェット(右腕)

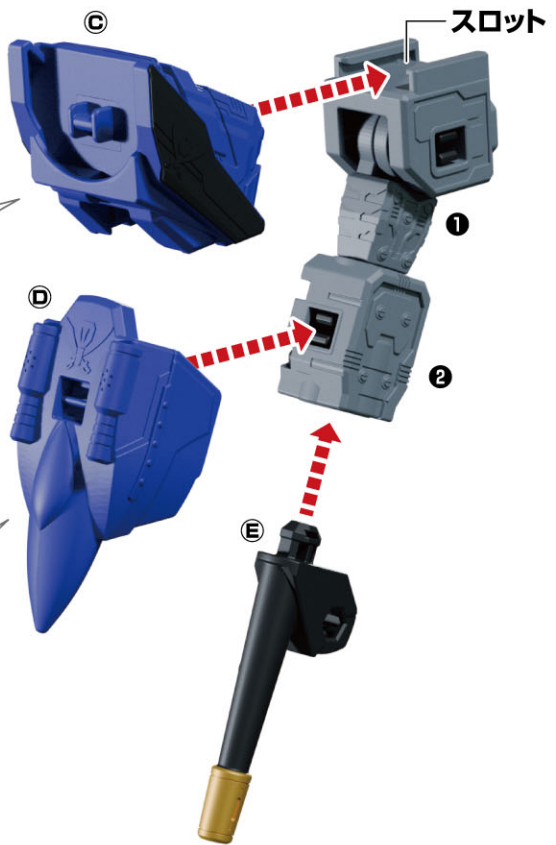

ひだりうで ゴークイレーサー(左腕)

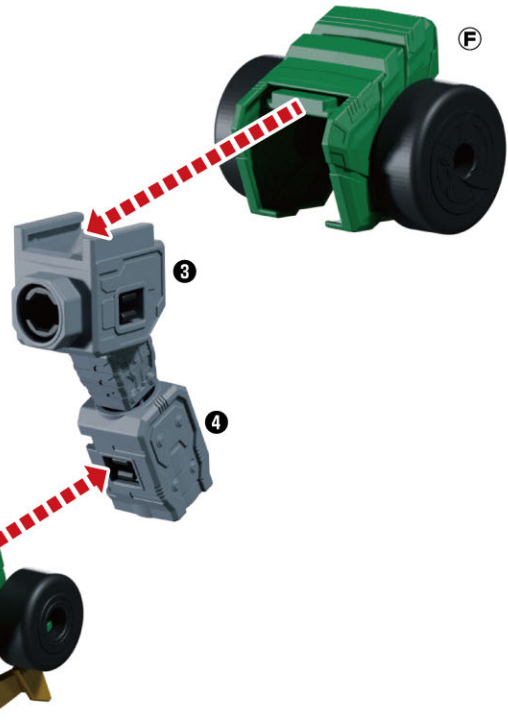

どうたい 胴体パーツ

むね
⑤⑥⑦の胸パーツが
はず ばあい す
外れた場合、図のように
はめてください。

※⑥と⑦の
さんかく
三角のマーク▶に
あ
合わせてパーツを
はめてください。

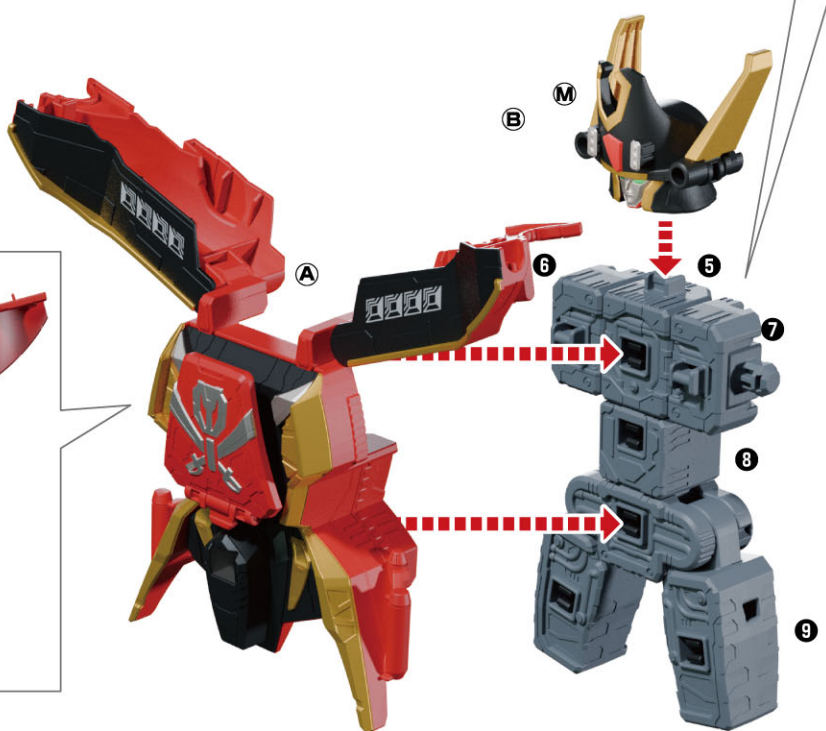
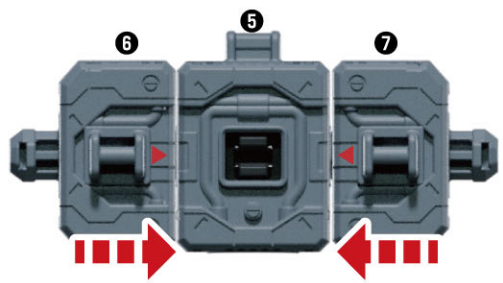

あし 脚パーツ

はんたいがわ どうよう
※反対側も同様です。

