

セット内容

メモリアルフィバーズロットレイズバックル…1

各部名称

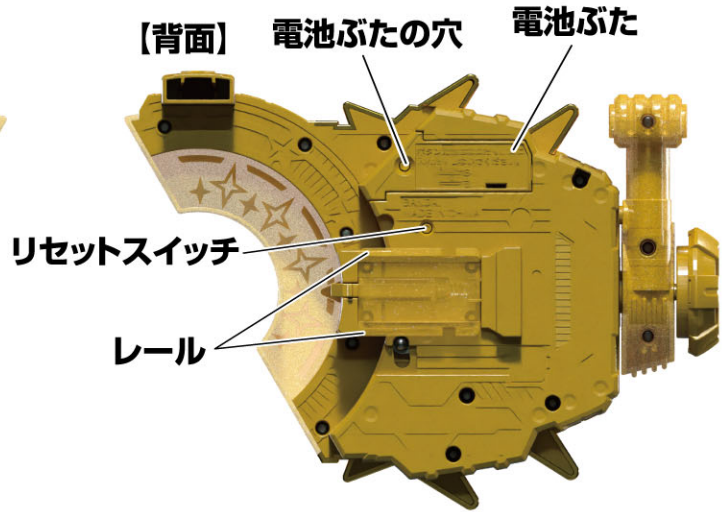
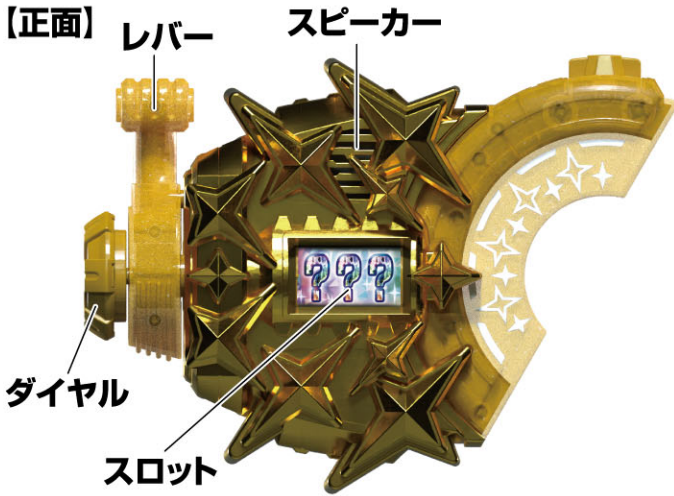

【底面】

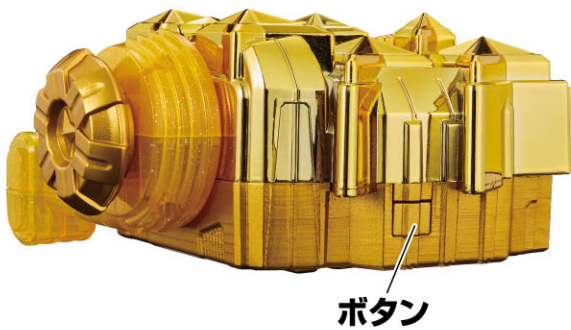

短押し: キャストボイス発動  
長押し: モードチェンジ

⚠ 注意

お買い上げのお客様へ 必ずお読みください。

- 本商品の対象年齢は15才以上です。対象年齢未満のお子様には絶対に与えないでください。●小さな部品がありますので、小さなお子様が誤って飲み込まないように注意してください。窒息などの危険があります。●耳の近くで使用してはいけません。誤って使用すると、聴覚を損なう恐れがあります。●本商品には電子部品を使用しておりますので、ベースメーカーをご使用の方はご注意ください。《電池を誤使用すると発熱・破裂・液漏れの恐れがあります。下記に注意してください》●万一、ボタン電池を飲み込んだとき、ボタン電池から漏れた液が目に入ったときは、すぐに医師に相談してください。漏れた液が皮膚や服に付いたときは水で洗ってください。●ボタン電池は飲み込むと危険です。お子様の手の届かない所に保管してください。●古い電池と新しい電池、いろいろな種類の電池を混ぜて使わないでください。●＋（プラス）と－（マイナス）を正しくセットしてください。●ショートさせたり充電、分解、加熱、火の中に入れてたりしないでください。●廃棄するときは、自治体の廃棄物処理の指示に従ってください。

〈使用上の注意〉

- 本商品は精密に作られています。無理な力を加えたり、落としたりすると破損する恐れがあります。●本商品には塗装部分がありますので、保管の際には他のもの（樹脂製品や家具、ソファ）と接触しないようにしてください。色がる場合があります。●発音の一部にイントネーションが違っていたり、商品の特性上聞き取りにくいものがありますが、ご了承ください。●セットされている電池はテスト用です。音声小さくなったら電池を交換してください。●誤動作した場合はリセットボタンを押してください。

## 初めて遊ぶ前に…絶縁シートの外し方

- ①本体背面から出ている絶縁シートを矢印の方向に引き抜きます。

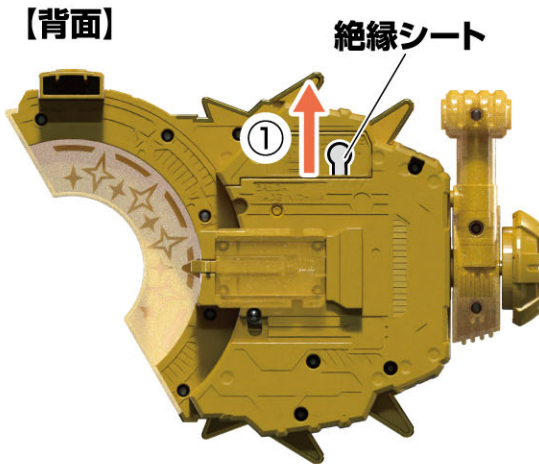

- ②リセットスイッチを先の細い棒などで軽く押します。

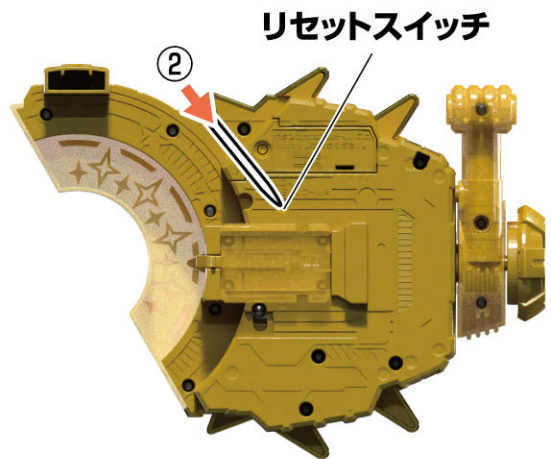

## ボタン電池の交換

※音が小さくなって聞きとりにくくなったり、音が止まるなどの誤動作をする場合は、全て新しい電池に交換してください。

- ①電池ぶたを取り外します。

- ①-1 本体背面の電池ぶたの穴を先の細い棒などで押しながら、
- ①-2 電池ぶたを矢印の方向に取り外します。

- ②ボタン電池を入れます。

ボタン電池(LR44)2個(別売り)の⊕⊖をそれぞれ間違えないように入れます。

- ③電池ぶたを戻します。

電池ぶたの突起と本体のミゾを合わせ、電池ぶたを取り付けます。

LR44 × 2

ボタン電池 (LR44)2個使用(付)

●セットされている電池は、テスト用です。

ボタン電池は上側が⊕に下側が⊖になるようにセットします。

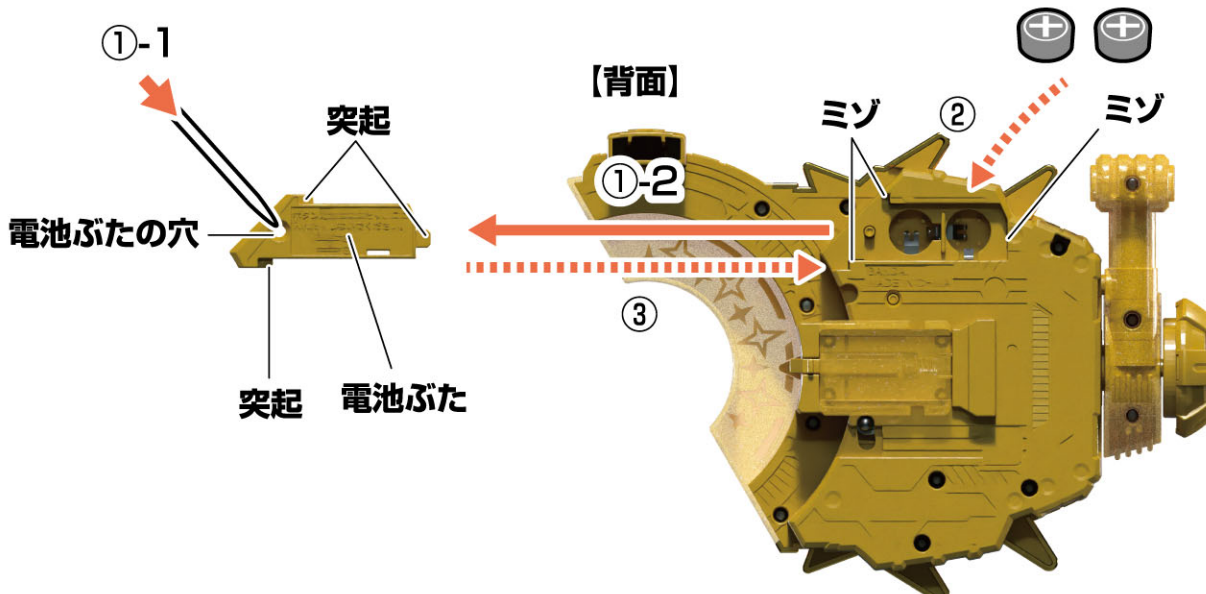



## 単体スロット遊び

- ①ダイヤルを手前方向に回して、狙いたいスロットへ合わせます。  
※スロットを手で固定したまま、ダイヤルを回さないでください。

※ダイヤルは必ず手前方向へ回してください。  
絶対に奥方向へ回さないでください。

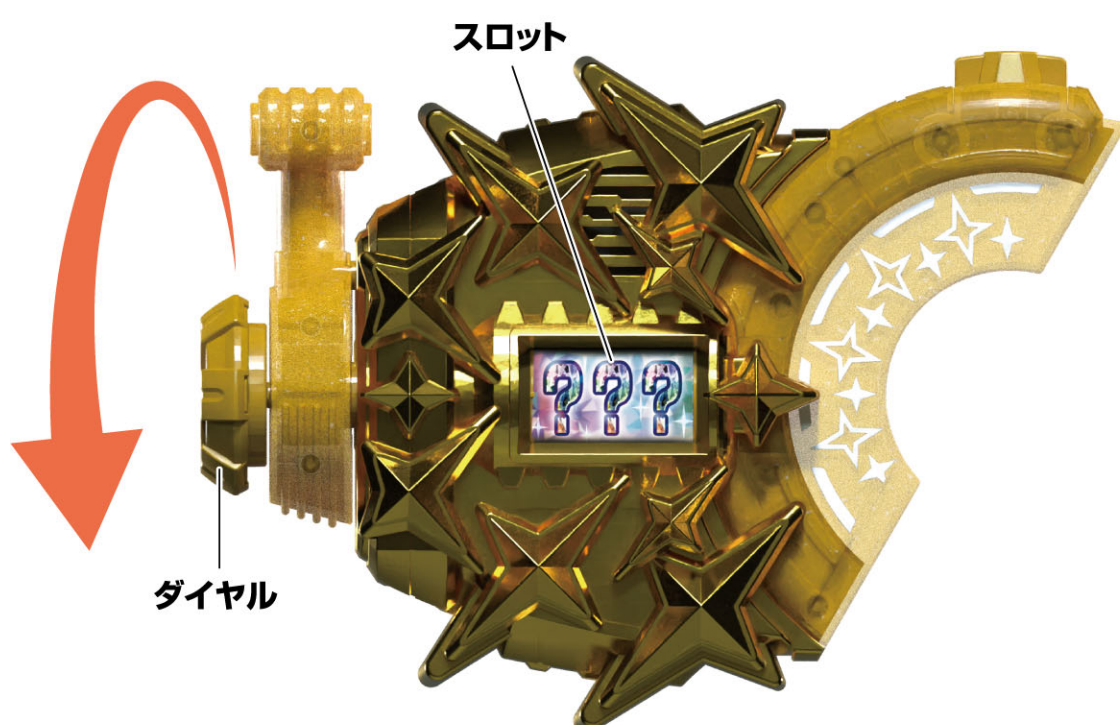

※ダイヤルを回した際に「カチッ」という音が鳴ることを確認してください。

※「カチッ」という音が鳴らずにスムーズに回転している際は、「カチッ」という音が鳴るまでダイヤルを回し続けてください。

- ②レバーを手前まで完全に倒しきります。

※「これ以上倒せない」という箇所まで、しっかりと倒しきってください。  
赤丸の突起に置いた親指を支点に人差し指でレバーを倒すとスムーズに操作可能です。

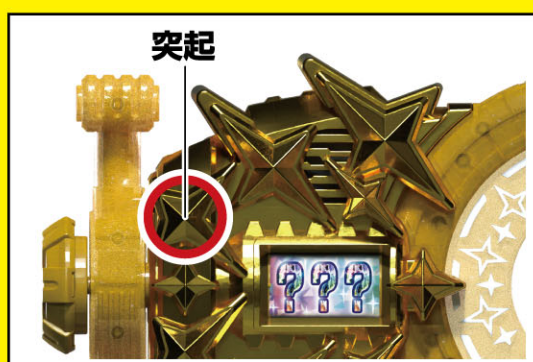

### 【正面図】

～レバーを倒す前～

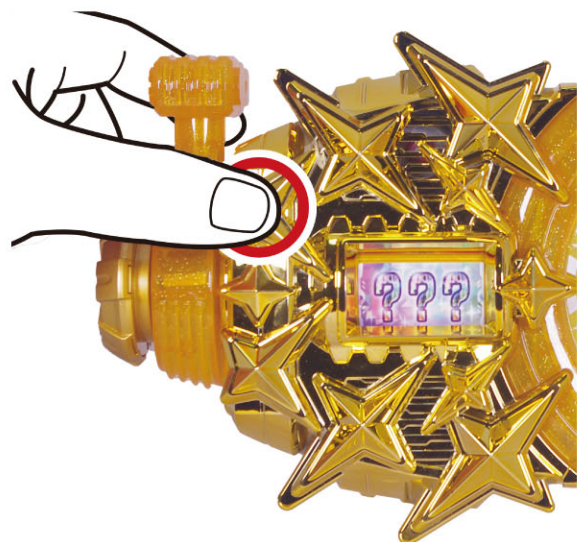

～レバーを倒した後～



- ③レバーから手を離します。  
⇒「FEVER SLOT」が鳴り、レバーが戻りながら、狙ったスロットに止まります。

※レバーを倒しきった後、1秒ほど待ってから手を離すと、スロットがスムーズに回転します。

【側面】



※「狙ったスロットで止まる」仕様は100%の確率を保証するものではありません。

※レバーが地面に対して垂直でない場合はスロットは正しく回転しません。





# モード一覧

ボタンを長押しする度にモードが切り替わります。

※起動時はギーツモードです。

【底面】

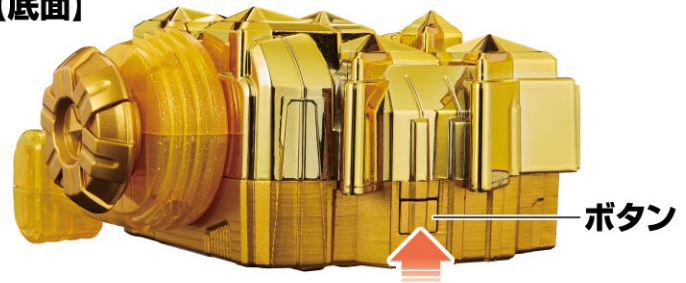

～切り替わり音～

ギーツモード

指を鳴らす音+「変身!」

2. タイクーンモード

景和「変身!」

3. ナーゴモード

柊音「変身!」

4. バッファモード

道長「変身!」

5. ジャマ神モード

道長「ここは俺の世界だ…。」

6. パンクジャックモード

ウィン「変身!」

7. ロポモード

冴「変身!」

8. ジャマトライダーモード

JYAMATO



# キャストボイス一覧表

ボタンを短押しする度に各モードの音声がかかります。

※起動時はギーツモードです。

※「8. ジャマトモード」は音声がかかりません。

モード名	番号	音声
1. ギーツモード	1	死を覚悟するな。必ず勝ち抜けると信じる!
	2	そうすれば…運は巡ってくる。
	3	必ず勝ち抜く。そう信じた奴だけが…運を引き寄せる。
	4	さあ…ハイライトだ。
	5	相変わらず壮大だな。
	6	まあ…勝つのは俺だけだな。
2. タイクーンモード	1	ゲームマスター、頼む!俺をエントリーさせてくれ!
	2	こんな俺でも…やれることがあるって信じたいんだ!
	3	あっ…えっ…?
	4	もう1回!
	5	あっ…来た!
	6	祢音「決めるよ!景和!」 景和「ああ。」
	7	祢音「また世界平和をお願いするの?」 景和「ううん。俺の願いは…退場した全ての人が…蘇った世界。」
3. ナーゴモード	1	プロペラ?ハズレじゃん!
	2	お願い!今度こそ!
	3	あっ…!
	4	祢音「決めるよ!景和!」 景和「ああ。」
	5	祢音「また世界平和をお願いするの?」 景和「ううん。俺の願いは…退場した全ての人が…蘇った世界。」
	6	ビート!当たり!
	7	悪魔は誰が持ってるんでしょうか〜!
	8	待ってさくらちゃん!
4. バッファモード	1	ビートか。
	2	もう一度だ。
	3	何で運営側のお前がゲームに参加してる?ゲームマスターの目的はなんだ?
	4	ウィン「教えたら俺たちに協力するか?」 道長「…内容次第だ。」
	5	ラスボスの…お出まし!
	6	どうやら運が…巡ってきたようだな!
	7	なぜだ…?俺とお前の何が違う?…。なぜお前にできて…俺にはできない…?
	8	とぼけるな!お前が言ったんだろ!?負けなければ…いつか勝てる日が来るって…!(ライダーコアIDにヒビが入る音)
	9	全部ウソだったのか…?(消滅時のノイズ音)俺たちを化かしてただけなのか…?(同左) もし違うというなら…(同左)証明してみせろ。(同左)お前の言葉を…信じさせてみる。(MISSION FAILED)
	10	悪魔を持ってるのは俺じゃない。
	11	妙な壁で燃え尽きる!悪魔!
5. ジャマ神モード	1	さあ…叶えてもらうぞ。俺の理想の世界を(鐘の音)
	2	始めようか。仮面ライダー狩りを。
	3	残ったライダーはお前らだけだ。さっさと変身しろ。この俺がまとめてぶっ潰してやる。
	4	勝つのは俺だ。
	5	そうさ。ここは俺の世界だ。
	6	次はお前だ…。ゲームマスター。
	7	もう叶えたい世界なんてない!あるとすれば…お前らデザイアグランプリが存在しない世界だ!
	8	お前ら運営がいたから…理想の世界を叶えたいなんて考える奴らが…増えだしたんだ! 他人を蹴落とし…自分さえよければいいっていう奴らがな!
	9	ああそうだ。だからもう…俺たちの世界に…デザグラはいらない!
	10	全てを終わらせる!
	11	どいつもこいつも…忘れたままであれば…倒されずに済んだってのに…。全員ここでぶっ潰す!
	12	お前の二枚舌、俺が切ってやろうか?
	13	どいつもこいつも…自業自得だ。 想なんて願うから…幸せになりたいなんて考えるから…みんな不幸になっていくんだ。
	14	欲張りすぎた奴から消えていく。人生ってのはそんなもんだ!
	15	これでお前はもう…仮面ライダーになれない。
	16	ライダーは狩る。
	17	おい、なんで蹴ってんだよ?
	18	ただ目の前の敵を…ぶっ潰すだけだ!
	19	二度とライダーになるな。(コアIDを握り潰す音)(RETIRED)
	20	安心しろ。お前も…すぐにかかせてやる。
	21	ライダーだったことなんて忘れろ!デザグラに出会う前は、そうやって生きてただろ!
	22	無駄なんだよ!どのみちデザグラは…この世界から消える。なくなっちゃったものは…もう戻らないんだ。
	23	やってみなくちゃ…わからないだろうが!
6. パンクジャックモード	1	よし…!
	2	さてと…。
	3	えっ…、ニンジャ!?まあいっか。
	4	次だ!
	5	カモン!
	6	イエア!
	7	オラオラオラオラオラッ!イエア!
	8	ハッ!よいしょ!
	9	道長「何で運営側のお前がゲームに参加してる?ゲームマスターの目的はなんだ?」
	10	ウィン「教えたら俺たちに協力するか?」 道長「…内容次第だ。」
7. ロポモード	1	負けるわけにはいかないの。
	2	そうよ。ここであなたたち二人が脱落すれば…私がデザ神になれる!
	3	家族は…私の手で守る!
	4	私がケリをつける!
	5	デザスターなのに…どうして私たち家族を守ろうとしてくれたの?
	6	理想の世界が叶わなくても…本当の愛さえあれば…家族を助けられるって…これからもずっと守っていきけるって…。 祢音ちゃんに教わったから。だから…祢音ちゃんも絶対幸せになって。 (消失音)(RETIRED)(デザイアドライバーが地面に落ちる音)



# 変身遊び

※DXデザイアドライバーのWEB取説もご覧ください。



※仮面ライダーギーツ  
エントリーレイズフォームへの  
変身遊びの後に行います。  
※説明の図では  
ベルトを省略しています。

- 1** 本体をデザイアドライバーに装填します。  
→LEDが発光して「装填音」と「変身待機音」が鳴ります。



- 2** 変身待機中にボタンを押します。  
→各モード毎の効果音等が鳴ります。

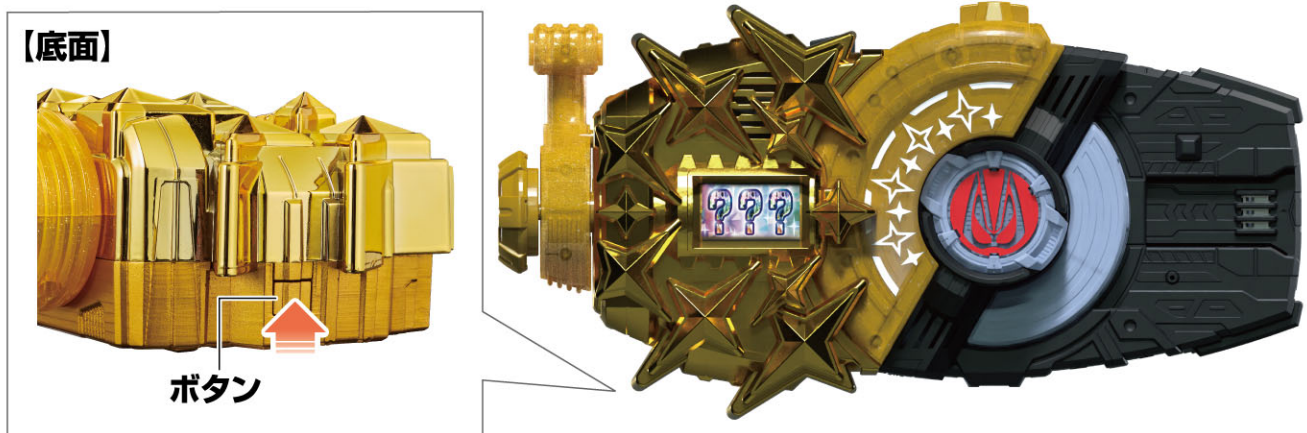

モード名	短押し	2連打	3連打	4連打
1. ギーツモード	指を鳴らす音	指を鳴らす音+英寿「変身!」	スロットCG出現音	スロットCG出現音 +アーマー分離音
2. タイクーンモード	景和「変身!」	景和「ハアーツ…。変身!」		
3. ナーゴモード	柊音「変身!」	柊音「へ〜んしん!」		
4. パッファモード	道長「変身!」	スロットCG出現音	スロットCG出現音 +アーマー分離音	
5. ジャマ神モード	道長「変身!」	ゾンビバククル展開音 +「ZOMBIE…」 ※詳細はP.9参照	スロットCG出現音	スロットCG出現音 +アーマー分離音
6. バンクジャックモード	ウィン「変身!」	スロットCG出現音	スロットCG出現音 +アーマー分離音	
7. ロボモード	冴「変身!」			
8. ジャマトライダーモード	スロットCG出現音	スロットCG出現音 +アーマー分離音		



3 レバーを手前まで完全に倒しきります。

※「これ以上倒せない」という箇所まで、しっかりと倒しきってください。  
赤丸の突起に置いた親指を支点に人差し指でレバーを倒すと  
スムーズに操作可能です。

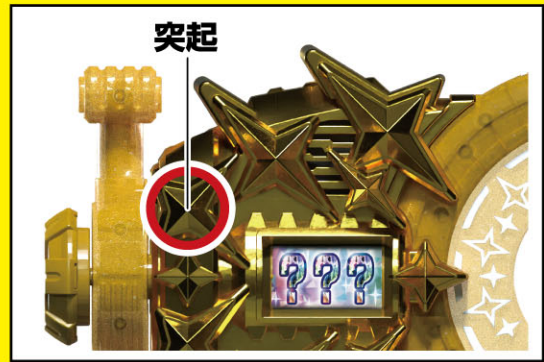

【天面図】

～レバーを倒す前～



～レバーを倒した後～



4 レバーから手を離します。  
→LEDが発光、スロットが回転しながら「回転音」が鳴ります。

※レバーを倒しきった後、1秒ほど待ってから手を離すと、  
スロットがスムーズに回転します。

【側面】



5 スロットが止まります。  
→止まったスロットに応じた「変身音」が鳴ります。  
(変身音の詳細はP.11参照)

※「???」(スイッチ同時押し)へ変身する場合は、  
スロットが回転し始めてから止まるまで、スイッチを長押ししてください。



**必殺技遊び** ※変身遊びの後に行います。

**1** レバーを手前まで完全に倒しきります。

※「これ以上倒せない」という箇所まで、しっかりと倒しきってください。  
赤丸の突起に置いた親指を支点に人差し指でレバーを倒すと  
スムーズに操作可能です。

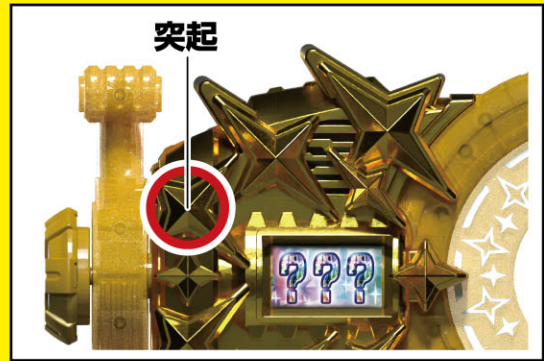

～レバーを倒す前～

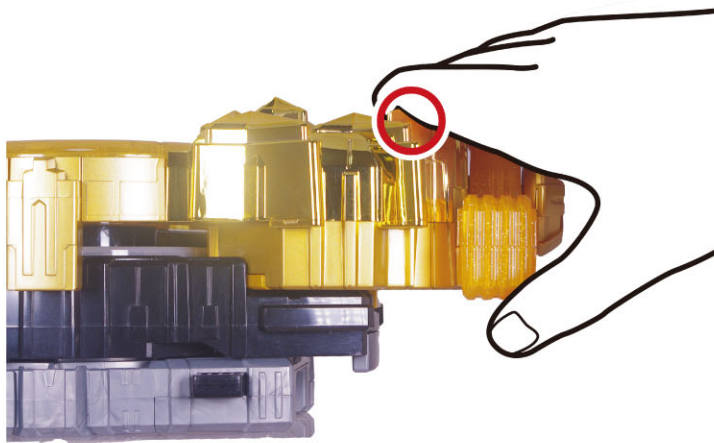

～レバーを倒した後～

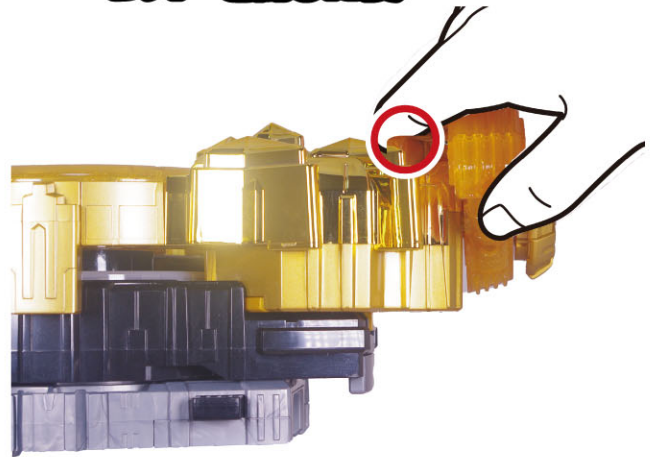

**2** レバーから手を離します。  
→LEDが発光、スロットが回転しながら「回転音」が鳴ります。

※レバーを倒しきった後、1秒ほど待ってから手を離すと、  
スロットがスムーズに回転します。

【側面】



**3** スロットが止まります。  
→止まったスロットに応じた「必殺技音」が鳴ります。  
(必殺技音の詳細はP.13参照)



バッファ フィーバーゾンビフォーム(ジャマ神)劇中再現用変身遊び

この遊び方はデザイアドライバーから音を流さず、  
メモリアルフィーバースロットレイズバックル(以下、フィーバー)の  
ゾンビバックル用の音を鳴らす劇中再現遊びです。  
よって、デザイアドライバーの発光は楽しめません。

1 デザイアドライバーの電源を切ります。

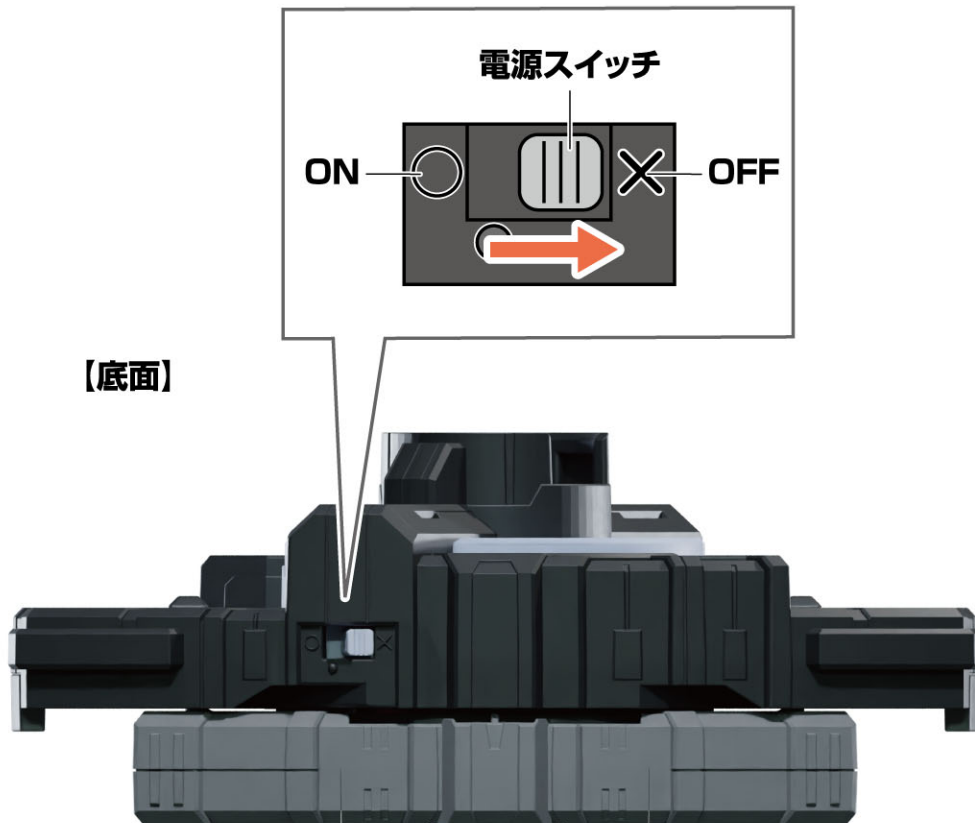

2 メモリアルフィーバースロットレイズバックル(以下、フィーバー)の  
ボタンを長押しし、「5. ジャマ神モード」に変更します。

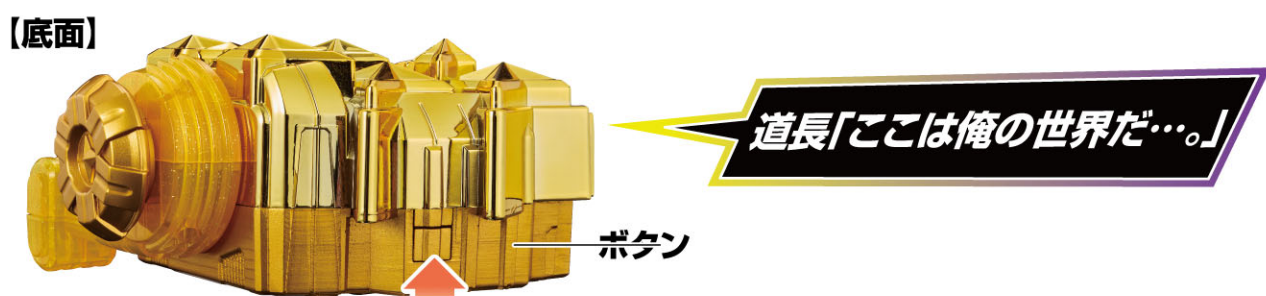

3 デザイアドライバーにフィーバー、ゾンビレイズバックル(以下ゾンビ)を  
装填します。  
→「装填音」と「変身待機音」が鳴ります。



4 以下の操作を同時に行います。  
1. ゾンビ:レバーを捻ります。  
→扉が開いてゾンビアームが飛び出します。

2. フィーバー:ボタンを2連打します。  
→「ゾンビバックル展開音」と「ZOMBIE…」が鳴ります。  
※本来、デザイアドライバーから流れる音声を、  
劇中仕様にしたものをフィーバーから流しています。

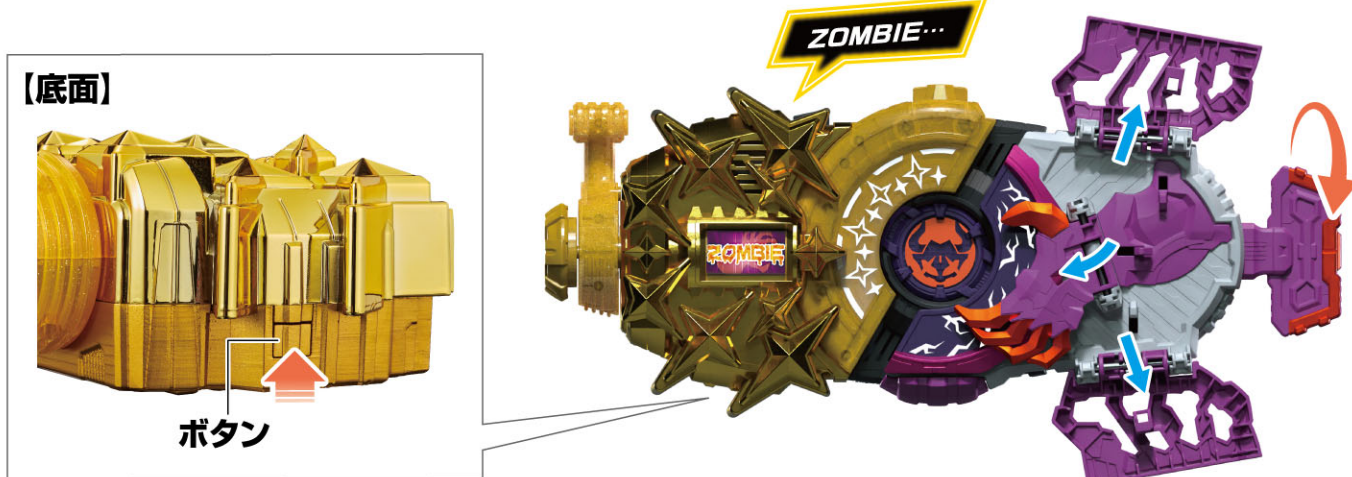

5 レバーを手前まで完全に倒しきります。

※「これ以上倒せない」という箇所まで、しっかりと倒しきってください。  
赤丸の突起に置いた親指を支点に人差し指でレバーを倒すと  
スムーズに操作可能です。

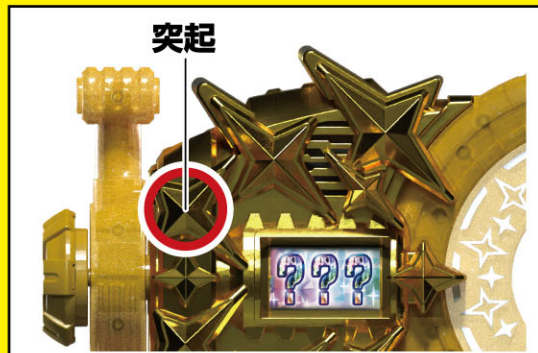

【天面図】

～レバーを倒す前～

～レバーを倒した後～

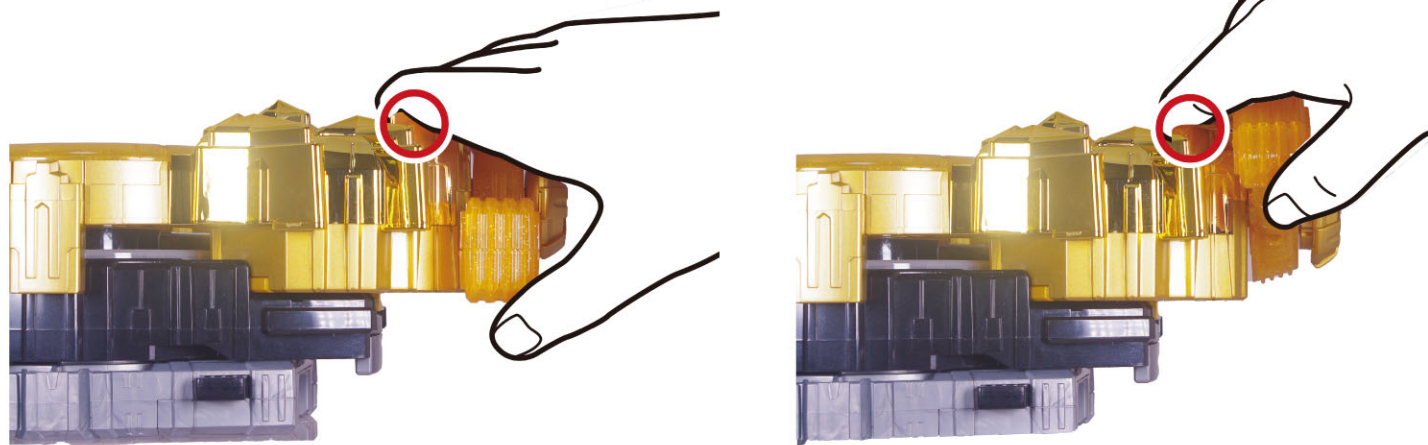

6 レバーから手を離します。  
→LEDが発光、スロットが回転しながら「回転音」が鳴ります。

※レバーを倒しきった後、1秒ほど待ってから手を離すと、  
スロットがスムーズに回転します。

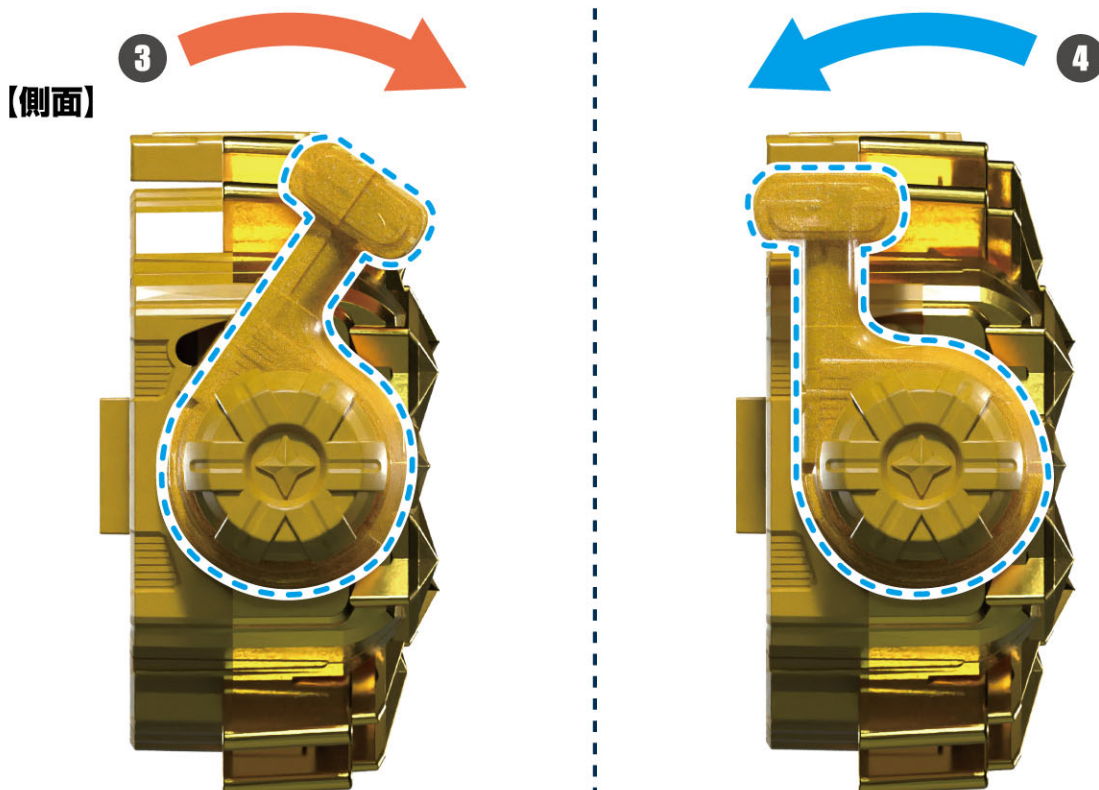

7 スロットが止まります。  
→止まったスロットに応じた「変身音」が鳴ります。  
(変身音の詳細はP.11参照)

※「???」(スイッチ同時押し)へ変身する場合は、  
スロットが回転し始めてから止まるまで、スイッチを長押ししてください。



## バッファ フィーバーモンスターフォーム(ジャマ神)へのフォームチェンジ遊び

※「5. ジャマ神モード」で「ZOMBIE」スロットの変身遊びをした状態から始めます。

① ダイヤルを手前方向に回して、「MONSTER」スロットに合わせます。



② レバーを手前まで完全に倒しきった後に手を離すと回転するスロットが止まります。  
→「HIT MONSTER」が鳴ります。







※レバーを倒す際は、P.6「変身遊び」の

③ 以降の赤字の注釈を必ずご覧ください。



変身音一覧

※画面を横向きにしてご覧ください。

モード名							「???」 (スイッチ同時押し) ※詳細はP.7へ
1. ギーツモード	MAGNUM HIT FEVER MAGNUM		NINJA HIT NINJA		BEAT HIT BEAT		
2. タイクーンモード		ZOMBIE HIT ZOMBIE	NINJA HIT FEVER NINJA				
3. ナーゴモード				MONSTER HIT MONSTER	BEAT HIT FEVER BEAT		
4. バツファモード		ZOMBIE HIT FEVER ZOMBIE				GOLDEN FEVER JACK POT HIT GOLDEN FEVER	(効果音のみ)
5. ジャス神モード	MAGNUM HIT MAGNUM		NINJA HIT NINJA				
6. パンクジャックモード				MONSTER HIT FEVER MONSTER	BEAT HIT BEAT		
7. ロボモード		ZOMBIE HIT ZOMBIE		MONSTER HIT MONSTER			
8. ジャストライダーモード							









# 効果音遊び

変身後にボタンを長押しします。

→各モード毎の効果音が鳴ります。

※記載の無いモードでは効果音は鳴りません。

効果音発動中にボタンを押すと台詞だけが鳴ります。

モード名							「???」 (スイッチ同時押し) ※詳細はP7へ
1. ギョーツモード	フューバーマスタムフォーム効果音 ①アーマードガン(脚の銃)銃撃音					フューバーマスタムフォーム効果音 ①キック&/ピンチ音 ②ピンチ音A ③スライディング音 ④ピンチ音B ⑤キック音	アームドロボゾンビ効果音 ①空を飛ぶ音 ②ラフレシアフォームレスジヤートの攻撃&/ピンチ変身解除音
4. バットマンモード		フューバーゾンビフォーム(ジヤーマン)効果音 ①鐘の音 ②バーサークロー(1匹。以下同じ)攻撃音A ③バットマンが薬に光り輝く音 ④バーサークロー攻撃音B ⑤バーサークロー攻撃音C ⑥攻撃無効化音A ⑦攻撃無効化音B ⑧巨大バーサークロー効果音 ⑨[HYPER ZOMBIE STRIKE] ⑩ライスターコプドを引き抜く音 ⑪ライスターコプドを握り潰す音 ⑫[RETIRED] ⑬バーサークロー攻撃音D ⑭[ZOMBIE STRIKE] ⑮[FEVER ZOMBIE] ⑯[HYPER ZOMBIE VICTORY]					
5. ジヤーマンモード							
7. ロボモード						フューバーマスタムフォーム効果音 ①キック音	
8. ジヤーストライダーモード	汎用効果音 ①腰の鈴が鳴る音	汎用効果音 ①腰の鈴が鳴る音	汎用効果音 ①腰の鈴が鳴る音	モンスタージヤーストライダー効果音 ①腰の鈴が鳴る音	汎用効果音 ①腰の鈴が鳴る音	フューバーマスタムフォーム効果音 ①腰の鈴が鳴る音 ②ピンチ音&ポイントGET音	汎用効果音 ①腰の鈴が鳴る音







# 効果音遊び

※画面を横向きにしてご覧ください。

# 必殺技音一覧 ※必殺技発動中にボタンを押しても台詞は鳴りません。

## 必殺技音一覧

※画面を横向きにしてご覧ください。

モード名							「フツ」 (スイッチ同時押し) ※詳細はP.7へ
1. ギーツモード	GOLDEN FEVER VICTORY		効果音のみ		効果音のみ	BOOSTRIKER GOLDEN FEVER VICTORY	効果音のみ 必殺発動時にスイッチを同時押しする必要はございません。 「スイッチ同時押し」で変身した後は「バーを倒すだけで、「効果音のみ」の 必殺技が発動いたします。
2. タイクーン モード		効果音のみ	GOLDEN FEVER VICTORY	効果音のみ		GOLDEN FEVER VICTORY	
3. ナーゴモード				効果音のみ		GOLDEN FEVER VICTORY	
4. バツファモード		GOLDEN FEVER VICTORY		効果音のみ		GOLDEN FEVER VICTORY	
5. ジャズ神モード	効果音のみ	ZOMBIE STRIKE FEVER ZOMBIE HYPER ZOMBIE VICTORY		フューバーモンスター フオーム(ジャズ神) へのモードチェンジ音		GOLDEN FEVER VICTORY	
6. パンクジャック モード			効果音のみ	GOLDEN FEVER VICTORY	効果音のみ	GOLDEN FEVER VICTORY	
7. ロボモード		効果音のみ				GOLDEN FEVER VICTORY	
8. ジャストライダー モード				効果音のみ		GOLDEN FEVER VICTORY	