

SUPERBEST DX Xメダルプロゴライズキーセット SIDE A JAMES & ZIVA

あそ び 方 の 遊 び 方

セット内容

DXシューティングウルフプロゴライズキー
(メモリアルVer.)…1

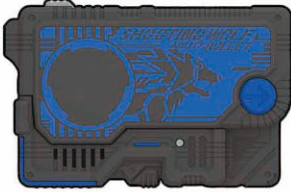

DXラッシングチータープロゴライズキー
(メモリアルVer.)…1



DXアメイジングコーカサスプロゴライズキー
(メモリアルVer.)…1



DXジャパニーズウルフセツメライズキー
(メモリアルVer.)…1



警告 (けいこく)

保護者の方へ 必ずお読みください。

●小部品があります。誤飲・窒息の危険がありますので、3才未満のお子様には絶対に与えないでください。

注意 (ちゅうい)

●ぶついたり、ふりまわすなど乱暴な遊びをしないでください。●本商品には電子部品を使用しておりますので、ペースメーカーをご使用の方は、本商品を身体に近づけないようご注意ください。●可動部の隙間には指などを入れないでください。はさまれてケガをする恐れがあります。●LEDの光の点滅を見続けしないでください。気分が悪くなったりする恐れがあります。《電池を誤使用すると発熱・破裂・液漏れの恐れがあります。下記に注意してください》●万一、ボタン電池を飲み込んだとき、ボタン電池から漏れた液が目に入ったときはすぐに医師に相談してください。漏れた液が皮膚や服に付いた時は水で洗ってください。●ボタン電池の交換は保護者の方が行ってください。●ボタン電池は飲み込むと危険です。お子様の手の届かない所に保管してください。万一、飲み込んだ場合は、すぐに医師に相談してください。●古い電池と新しい電池、いろいろな種類の電池を混ぜて使わないでください。●＋（プラスマイナス）を正しくセットしてください。●ショートさせたり充電、分解、加熱、火の中に入れてたりしないでください。●廃棄するときは、自治体の廃棄処理の指示に従ってください。●ボタン電池はなめたり、口に入れてたりしないでください。



くちにいれない

（使用上の注意）●セットされているボタン電池はテスト用です。音声小さくなる、同じ音を繰り返すなど誤動作をする場合は、ボタン電池をすべて新しいものに交換してください。●本商品は精密な電子部品で構成されています。落としたり、水にぬらしたり、汚したり、分解したりしないでください。また、高温・低温になる所での使用、保管はさけてください。●プラスチック梱包材は開封後はすぐに捨ててください。●可動部分・取付部分を無理な方向に強く引っ張ったり、曲げたりしないでください。●発音の一部にイントネーションが違っていたり、商品の特性上聞き取りにくいものがありますが、ご了承ください。●誤動作した場合はリセットボタンを押して電源を入れ直してください。●背面のQRコードが剥がれたり、傷がついた場合や、汚れが付着している場合にQRコードを読みとれないことがありますのでご注意ください。●本商品には塗装部分がありますので、保管の際には他のもの（樹脂製品や家具、ソファ）と接触しないようにしてください。色が移る場合があります。

※QRコードは株式会社デンソーウェーブの登録商標です。 HOYA VoiceText JAMES

各部名称

DXシューティングウルフ
プロゴライズキー(メモリアルVer.)

※図はDXシューティングウルフ

プロゴライズキー(メモリアルVer.)を
例に説明します。

DXラッシングチーター

プロゴライズキー(メモリアルVer.)、

DXジャパニーズウルフセツメライズキー

(メモリアルVer.)も同様です。

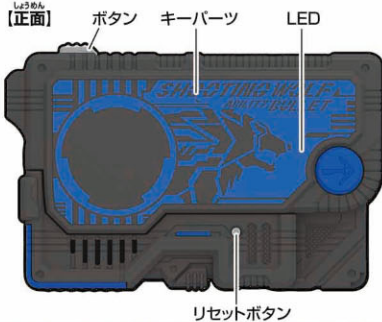

DXアメイジングコーカサス
プロゴライズキー
(メモリアルVer.)

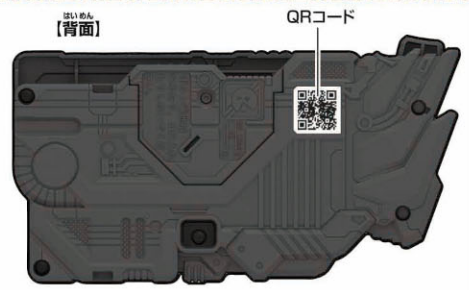
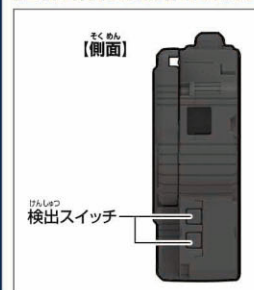
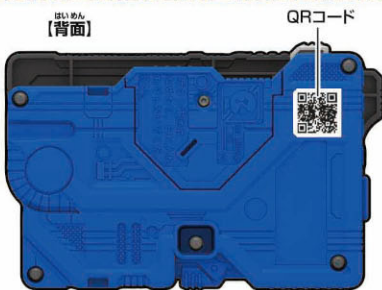
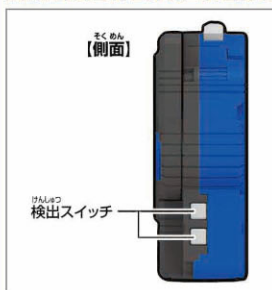
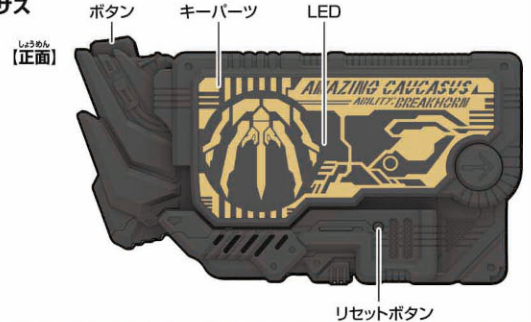

デラックス DXシューティングウルフプログライズキー(メモリアルVer.)/DXラッシングチータープログライズキー(メモリアルVer.)
 デラックス DXジャパニーズウルフゼツメライズキー(メモリアルVer.)

※図はDXシューティングウルフプログライズキー(メモリアルVer.)を例に説明します。DXラッシングチータープログライズキー(メモリアルVer.)、DXジャパニーズウルフゼツメライズキー(メモリアルVer.)も同様です。

はじめて遊ぶ前に…
 絶縁シートの外し方

①プログライズキー背面から出ている絶縁シートを矢印の方向に引き抜きます。

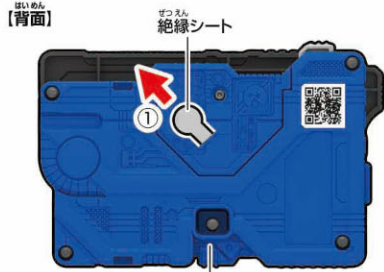

シューティングウルフプログライズキー(メモリアルVer.)

②リセットボタンを先の細い棒などで軽く押します。

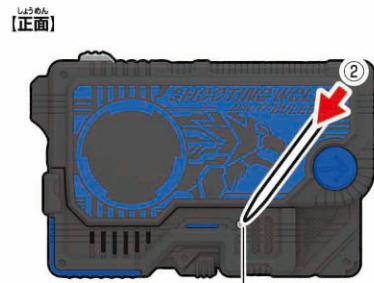

リセットボタン

ボタン電池の交換

※必ず保護者の方が行ってください。

- 電池ふたを取り外します。
 ①-1 プログライズキー背面の電池ふたの穴を先の細い棒などで押し、
 ①-2 電池ふたを取り外します。
- ボタン電池を入れます。
 古いボタン電池を取り外して、新しいボタン電池3個(LR44・別売り)をプラス(+)に注意してセットします。
- 電池ふたを戻します。
 電池ふたの突起と本体のミゾを合わせ、電池ふたを閉じます。

LR44 × 3
 ボタン電池 (LR44)3個使用(付)
 ●セットされている電池は、テスト用です。
 ボタン電池は上側が+に下側が-になるようにセットします。

※音が小さくなって聞きとりにくくなったり、音が繰り返し鳴るなどの誤動作をする場合や、LEDの発光が弱くなった場合は、すべて新しい電池に交換してください。

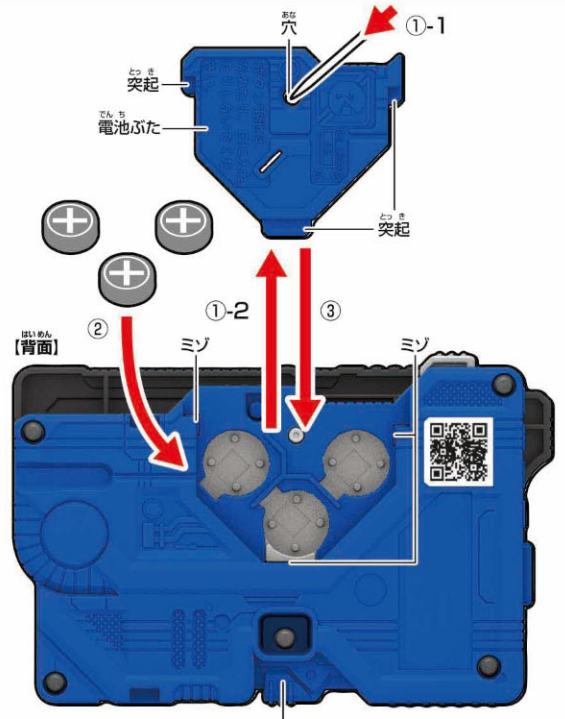

シューティングウルフプログライズキー(メモリアルVer.)

デラックス DXアメイジングコーカサスプログライズキー(メモリアルVer.)…1

はじめて遊ぶ前に…
 絶縁シートの外し方

①プログライズキー背面から出ている絶縁シートを矢印の方向に引き抜きます。

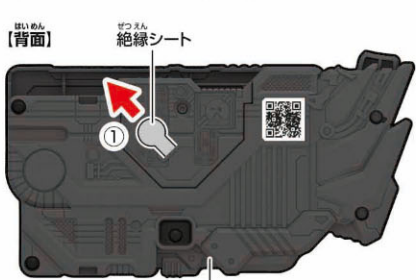

アメイジングコーカサスプログライズキー(メモリアルVer.)

②リセットボタンを先の細い棒などで軽く押します。



リセットボタン

ボタン電池の交換

※必ず保護者の方が行ってください。

- 電池ふたを取り外します。
 ①-1 プログライズキー背面の電池ふたの穴を先の細い棒などで押し、
 ①-2 電池ふたを取り外します。
- ボタン電池を入れます。
 古いボタン電池を取り外して、新しいボタン電池3個(LR44・別売り)をプラス(+)に注意してセットします。
- 電池ふたを戻します。
 電池ふたの突起と本体のミゾを合わせ、電池ふたを閉じます。

LR44 × 3
 ボタン電池 (LR44)3個使用(付)
 ●セットされている電池は、テスト用です。
 ボタン電池は上側が+に下側が-になるようにセットします。

※音が小さくなって聞きとりにくくなったり、音が繰り返し鳴るなどの誤動作をする場合や、LEDの発光が弱くなった場合は、すべて新しい電池に交換してください。

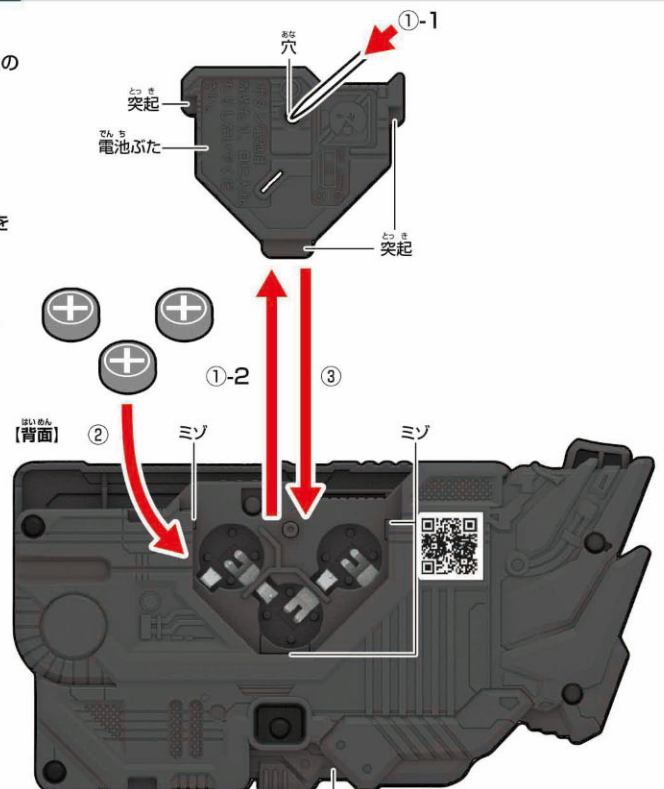

アメイジングコーカサスプログライズキー(メモリアルVer.)

DXメモリアルプログラズキーセット SIDE A.I.M.S. & ZAIAの単品遊び

※セット内容の状態から始めます。 ※図はDXシューティングウルフプログラズキー(メモリアルVer.)を例に説明します。 ※詳しい音声はP6,7の「音声一覧表」をご参照ください。

音声遊び

ボタンを短押しします。
→音声が鳴り、LEDが発光して「スキャン受付状態」になります。

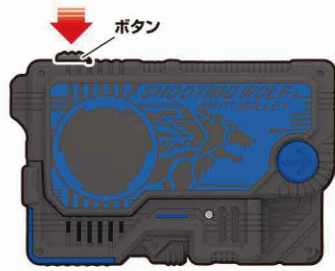

※ボタンを押してから約30秒、「スキャン受付状態」になります。「スキャン受付状態」でないときに別売りのDX飛電ゼロワンドライバーにわざわざプログラズキーは反応しません。

モード切り替え

ボタンを長押しします。
→ボタンを長押しする度に「切替音」が鳴り、モードが右記表のものに切り替わります。
※セット内容の状態では「モード1」になっています。



DXシューティングウルフプログラズキー (メモリアルVer.)	
モード1	通常モード
モード2	台詞モード

DXラッシングチータープログラズキー (メモリアルVer.)	
モード1	通常モード
モード2	台詞モード

DXアメイジングコーカサスプログラズキー (メモリアルVer.)	
モード1	通常モード
モード2	台詞モード

DXジャパニーズウルフセットメライズキー (メモリアルVer.)			
モード1	ナキ 通常モード	モード3	オルトロス 通常モード
モード2	ナキ 台詞モード	モード4	オルトロス 台詞モード

DXシューティングウルフプログラズキー(メモリアルVer.)で仮面ライダーバルカン シューティングウルフに変身!

※セット内容の状態から始めます。
※別売りのDXエイムズショットライザーを使用します。
※詳しくはDXエイムズショットライザーの取扱説明書をご参照ください。

変身遊び

1 プログライズキーのボタンを押します。
→音声が鳴り、LEDが光り約30秒間「スキャン受付状態」になります。



2 プログライズキーのキーパーツを180度展開します。

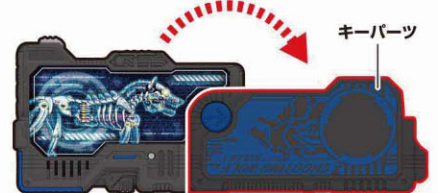

3 1の動作後、約30秒以内に、エイムズショットライザーのスロットに、プログラズキーを図の向きで挿入します。
エイムズショットライザー →「装填音」の後に「変身待機音」が鳴ります。
プログラズキー →「オーソライズ」の音声が鳴り、LEDが約30秒間点滅します。

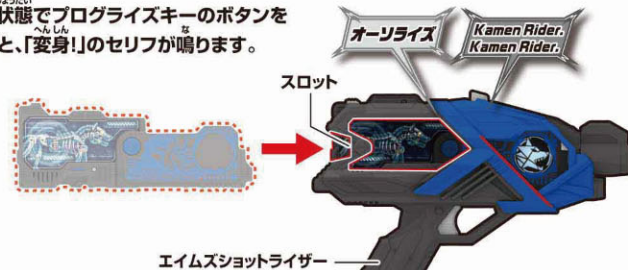

4 エイムズショットライザーのトリガーを引きます。
エイムズショットライザー →「ショットライズ!」の音声が鳴り、LEDが光ります。



銃必殺技遊び

1 プログライズキーのボタンを長押しし、「バレット!」の音声が鳴っている間にボタンを離します。
→「必殺技待機音」が鳴ります。
2 エイムズショットライザーのトリガーを引きます。
エイムズショットライザー →「銃撃音」が鳴り、LEDが光ります。
プログラズキー →「シューティングプラスト必殺技音」が鳴ります。



ライダーキック遊び

1 プログライズキーのボタンを長押しし、「バレット!」の音声が鳴り終わるまでボタンを押し続けます。
→「必殺技待機音」が鳴ります。
2 エイムズショットライザーのトリガーを引きます。
エイムズショットライザー →「銃撃音」が鳴った後、「フィーバー!」の音声が「必殺技音」が鳴り、LEDが光ります。
プログラズキー →「シューティングプラスト!」の後に「シューティングプラストフィーバー必殺技音」が鳴ります。
※台詞モードの場合、必殺技音に諺の声が付加されます。



デラックス
DXラッシングチータープログラズキー(メモリアルVer.)で
仮面ライダーバルキリー ラッシングチーターに変身!

※セット内容の状態から始めます。
※別売りのDXエイムズショットライザーを使用します。
※詳しくはDXエイムズショットライザーの取扱説明書をご参照ください。

変身遊び

- 1 プログライズキーのボタンを押します。
→音が鳴り、LEDが光り
約30秒間
「スキャン受付状態」になります。



- 2 1の動作後、約30秒以内に、エイムズショットライザーの
スロットに、プログラズキーを図の向きで挿入します。

エイムズショットライザー
→「装填音」の後に「変身待機音」が鳴ります。

プログラズキー
→「オーソライズ」の音声が鳴り、
LEDが約30秒間点滅します。

※この状態でプログラズキーのボタンを押すと、「変身!」のセリフが鳴ります。

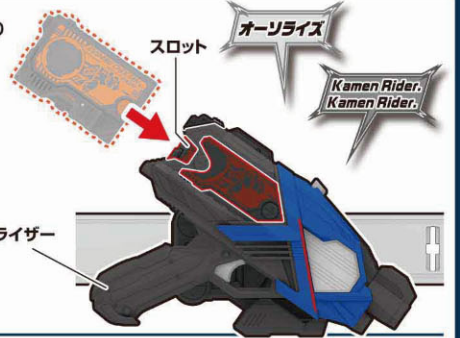

- 3 プログライズキーのキーパーツを
180度展開します。

図の部分を持ち、
展開します。



- 4 エイムズショットライザーのトリガーを引きます。

エイムズショットライザー
→「ショットライズ!」の音声が鳴り、LEDが光ります。

プログラズキー
→「ラッシングチーター変身音」が鳴ります。

※変身後、プログラズキーのボタンを押します。

プログラズキー
→P6の音声一覧表「変身後状態」の音声が順番に鳴ります。



銃必殺技遊び

※変身遊びの後に行います。
※エイムズショットライザーをバックルから取り外した状態でいます。

- 1 プログライズキーのボタンを長押しし、「ダッシュ!」の
音声が鳴っている間にボタンを離します。

→「必殺技待機音」が鳴ります。

- 2 エイムズショットライザーの
トリガーを引きます。

エイムズショットライザー
→「銃撃音」が鳴り、LEDが光ります。

プログラズキー
→「ラッシングブラスト必殺技音」が
鳴ります。



ライダーキック遊び

※変身遊びの後に行います。
※エイムズショットライザーをバックルに取り付けた状態でいます。

- 1 プログライズキーのボタンを長押しし、「ダッシュ!」の
音声が鳴り終わるまでボタンを押し続けます。

→「必殺技待機音」が鳴ります。

- 2 エイムズショットライザーのトリガーを引きます。

エイムズショットライザー
→「銃撃音」が鳴った後、「フィーバー!」の音声と
「必殺技音」が鳴り、LEDが光ります。

プログラズキー
→「ラッシングブラスト!」の後に「ラッシング
ブラストフィーバー必殺技音」が鳴ります。
※台詞モードの場合、必殺技音に唯阿の声が付加されます。



デラックス
DXアメイジングコーカサスプログラズキー(メモリアルVer.)で
仮面ライダーサウザー アメイジングコーカサスに変身!

※セット内容の状態から始めます。
※別売りのDXザイアサウザンドライバーを使用します。
※詳しくはDXザイアサウザンドライバーの取扱説明書をご参照ください。

変身遊び

- 1 アウェイクアルシノ
ゼツメライズキーを
ザイアサウザンドライバーの
左スロットに挿入します。

→「ゼツメツエポリューション!」の
音声と「変身待機音」が鳴ります。

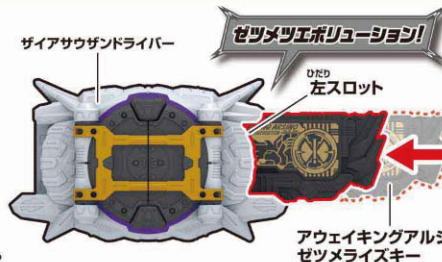

- 2 アメイジングコーカサスプログラズキーのボタンを押します。

→キーパーツが展開し、
音声が鳴り、LEDが
光ります。



- 3 ザイアサウザンドライバーの
右スロットに奥までしっかりと挿入します。

ザイアサウザンドライバー
→左右の扉が展開し、
「パーフェクトライズ!」
が鳴り、LEDが光ります。

**アメイジングコーカサス
プログラズキー**
→「変身音」が鳴ります。

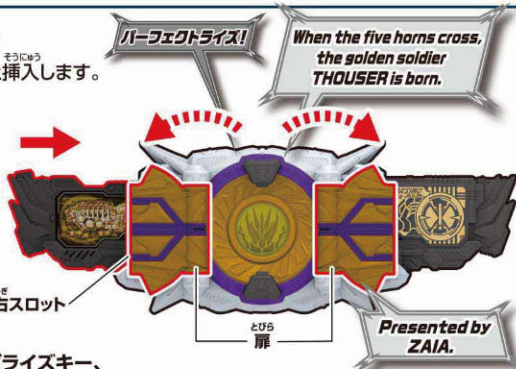

※左右の扉を閉じる場合はプログラズキー、
ゼツメライズキーのどちらかを取り外し、手で矢印と逆の方向に動かしてください。

※変身後、プログラズキーのボタンを押します。

プログラズキー →P7の音声一覧表「変身後状態」の音声が順番に鳴ります。

必殺技遊び

※「変身遊び」の後に行います。

アメイジングコーカサスプログラズキーをしっかりと押し込みます。
アメイジングコーカサスプログラズキー →「サウザンド!」が鳴ります。
ザイアサウザンドライバー

→「ディストラクション!」が鳴った後、
「サウザンドディストラクション必殺技音」が鳴り、LEDが光ります。



※台詞モードの場合、必殺技音に咳の声が付加されます。

ジャパニーズウルフゼツメライズキー(メモリアルVer.)で仮面ライダー亡に変身!

※セット内容の状態から始めます。 ※別売りのDX滅亡迅雷フォースライザーを使用します。 ※詳しくはDX滅亡迅雷フォースライザーの取扱説明書をご参照ください。

変身遊び

- ①ゼツメライズキーのボタンを押します。→音声(おんせい)が鳴り、LED(ひか)が光ります。
- ②滅亡迅雷フォースライザーのスロット(すろと)に図(え)の向き(むき)でセット(せつ)します。

滅亡迅雷フォースライザー

→「変身待機音(へんしんたいきおん)」が鳴り、LED(ひか)が約30秒間(びやくさんじゅうびやくかん)点滅(てんめつ)します。

※ゼツメライズキーのキーパーツ(きーぱーつ)を抑え(おさ)ずにセット(せつ)してください。

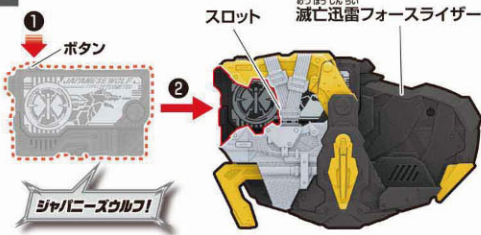

※この状態(じょうたい)でゼツメライズキーのボタン(ボタン)を押(お)すと、「変身!(へんしん)」のセリフ(せりふ)が鳴(な)ります。

- ②レバー(りばー)を引(ひ)きます。

滅亡迅雷フォースライザー

→「フォースライズ!(ほーすらいず)」の音声(おんせい)と「変身音(へんしんおん)」が鳴(な)り、LED(ひか)が光(ひか)ります。

ゼツメライズキー

→キーパーツ(きーぱーつ)が展(てん)開(かい)し、「変身音(へんしんおん)」が鳴(な)ります。

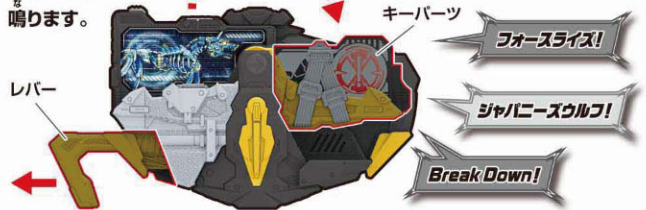

※変身後(へんしんご)ゼツメライズキーのボタン(ボタン)を押(お)します。
ゼツメライズキー
 →P7の音声一覧表(おんせいいちらんひょう)
 「変身後状態(へんしんごじょうたい)」の音声(おんせい)が鳴(な)ります。

必殺技遊び

※「変身遊び」の後(ご)に行(い)います。

- ①レバー(りばー)を押(お)し込み(こ)みます。

滅亡迅雷フォースライザー

→必殺技待機音(ひつせつぎたいきおん)が鳴(な)ります。

ゼツメライズキー

→キーパーツ(きーぱーつ)が閉(と)じます。

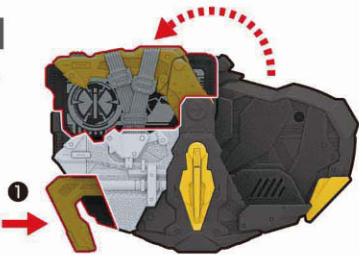

- ②レバー(りばー)を引(ひ)きます。

ゼツメライズキー

→キーパーツ(きーぱーつ)が展(てん)開(かい)し、「ゼツメツ!(せつめつ)」の後(ご)に「必殺技音(ひつせつぎおん)」が鳴(な)ります。

滅亡迅雷フォースライザー

→「ディストピア!(dis-topia)」の音声(おんせい)と「必殺技音(ひつせつぎおん)」が鳴(な)り、LED(ひか)が光(ひか)ります。

※台詞モード(だいじモード)の場合(ばあい)、必殺技(ひつせつぎ)に亡(む)の声(こゑ)が付(つ)かされます。



DXジャパニーズウルフゼツメライズキー(メモリアルVer.)で仮面ライダーオルトロスバルカンに変身!

※セット内容(ないよう)の状態(じょうたい)から始め(はじめ)ます。
 ※別売(べつばい)りのDXエイムズショットライザー(エイムずしょつらいざー)を使用(しよ)します。
 ※詳しくはDXエイムズショットライザー(エイムずしょつらいざー)の取扱説明書(とくげしゆめいしょ)をご参照(ごさんしょう)ください。

変身遊び

- ①ゼツメライズキーのボタン(ボタン)を押(お)します。
 →音声(おんせい)が鳴(な)り、LED(ひか)が約30秒間(びやくさんじゅうびやくかん)「スキャン受付状態(すきゃんうけつけじょうたい)」になり(な)ります。



- ②ゼツメライズキーのキーパーツ(きーぱーつ)を180度(ど)展(てん)開(かい)し(ます)。



- ③ ①の動作(どうさ)後(ご)、約30秒(びやくさんじゅうびやくかん)以内に、エイムズショットライザー(エイむずしょつらいざー)のスロット(すろと)に、ゼツメライズキー(せつめらいずきー)を図(え)の向き(むき)で挿入(そうにゅう)します。

エイムズショットライザー →「装填音(そうてんおん)」の後(ご)に「変身待機音(へんしんたいきおん)」が鳴(な)ります。

ゼツメライズキー →「オーソライズ(おーそらいず)」の音声(おんせい)が鳴(な)り、LED(ひか)が約30秒間(びやくさんじゅうびやくかん)点滅(てんめつ)します。

※この状態(じょうたい)でゼツメライズキーのボタン(ボタン)を押(お)すと、「変身!(へんしん)」のセリフ(せりふ)が鳴(な)ります。

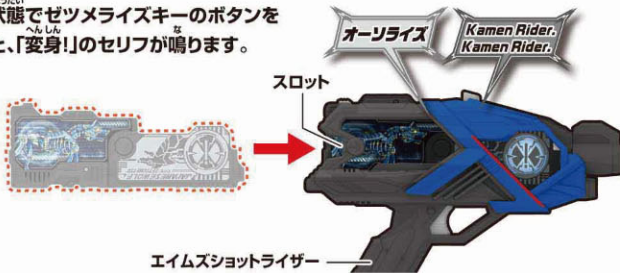

- ④エイムズショットライザー(エイむずしょつらいざー)のトリガー(とりがー)を引(ひ)きます。

エイムズショットライザー

→「ショットライズ!(shotto-raizu)」の音声(おんせい)が鳴(な)り、LED(ひか)が光(ひか)ります。

ゼツメライズキー

→「ジャパニーズウルフ変身音(へんしんおん)」が鳴(な)ります。

※変身後(へんしんご)、プログラズキー(ぷろぐらずきー)のボタン(ボタン)を押(お)します。

ゼツメライズキー

→P7の音声一覧表(おんせいいちらんひょう)
 「変身後状態(へんしんごじょうたい)」の音声(おんせい)が順番(じゆんばん)に鳴(な)ります。



銃必殺技遊び

※変身遊び(へんしんあそび)の後(ご)に行(い)います。
 ※エイムズショットライザー(エイむずしょつらいざー)をバックル(はくく)から取り外(と)した状態(じょうたい)で行(い)います。

- ①ゼツメライズキー(せつめらいずきー)のボタン(ボタン)を長押(ながお)し、「ジャパニーズウルフ!(japaneezu-urufu)」の音声(おんせい)が鳴(な)っている間(かん)にボタン(ボタン)を離(はな)します。

→「必殺技待機音(ひつせつぎたいきおん)」が鳴(な)ります。

- ②エイムズショットライザー(エイむずしょつらいざー)のトリガー(とりがー)を引(ひ)きます。

エイムズショットライザー

→「銃撃音(じゆげきおん)」が鳴(な)り、LED(ひか)が光(ひか)ります。

ゼツメライズキー

→「オルトロスプラスト必殺技音(おるとろすぷらすとひつせつぎおん)」が鳴(な)ります。



ライダーキック遊び

※変身遊び(へんしんあそび)の後(ご)に行(い)います。
 ※エイムズショットライザー(エイむずしょつらいざー)をバックル(はくく)に取り付(と)けた状態(じょうたい)で行(い)います。

- ①ゼツメライズキー(せつめらいずきー)のボタン(ボタン)を長押(ながお)し、「ジャパニーズウルフ!(japaneezu-urufu)」の音声(おんせい)が鳴(な)り終(しま)るまでボタン(ボタン)を押(お)し続(つ)けます。

→「必殺技待機音(ひつせつぎたいきおん)」が鳴(な)ります。

- ②エイムズショットライザー(エイむずしょつらいざー)のトリガー(とりがー)を引(ひ)きます。

エイムズショットライザー

→「銃撃音(じゆげきおん)」が鳴(な)った後(ご)、「フィーバー!(fee-ber)」の音声(おんせい)と「必殺技音(ひつせつぎおん)」が鳴(な)り、LED(ひか)が光(ひか)ります。

ゼツメライズキー

→「オルトロスプラストフィーバー必殺技音(おるとろすぷらすとfee-berひつせつぎおん)」が鳴(な)ります。



デラックス DXメモリアルプログラズキーセット SIDE A.I.M.S. & ZAIA 音声一覧表

※ボタンを長押しするたびに音声モードが切り替わります。 ※ボタンを短押しするたびに順に次の音声がかかります。

デラックス DXシューティングウルフプログラズキー(メモリアルVer.)

通常モード(モード1)

音声1	バレット!	音声2	ウェアウルフズアビリティ
-----	-------	-----	--------------

音声		台詞モード(モード2)	
1	バレット!	19	刃!お前の夢は何だ!ザイアの奴隷になって、その先に何がある!答えろ!刃!
2	変身!	20	お前が本気の夢を語るまで、俺はお前を認めない。
3	ヒューマギアは残らずぶっ潰す!	21	お前がお前であるために、俺はお前をぶっ潰す!
4	俺がやると言ったらやる!俺がルールだ。	22	全ての元凶が、ザイアだってわかったからだ。アークを生ま出さなきゃ、
5	ヒューマギアは人を傷つける!人類の敵だ!1つ残らずぶっ潰す!!くうあああああ!!	23	刃!お前は分かっているはずだ。目を覚ませ!
6	顔を背けたらそこで終わりだ!顔を上げろ!!	24	お前が目を覚ますまで。何度でも!俺が相手になってやる!
7	ヒューマギアは人の命を奪う!破壊すべき、人類の敵だ!	25	俺にも聞こえた、亡の音が!俺たちは、(亡)道具じゃない!
8	お前らだけは許さない!!12年前、俺の人生を狂わせた!	26	お前の作ったこの仮面ライダーのシステムは、欠陥だらけだ。
9	どうやら、俺には二つの記憶ができたようだ。ヒューマギアに襲われた記憶と、教わられた記憶だ。	27	権限がなくてもキーはこじ開けられるし、このチップも、もはや俺を制御できねえ。
10	笑いなんでいらねえんだよ…!俺に必要なのは、怒りだ!ディブレイクのあの日から俺は怒りで今日まで生きてきた!	28	俺にはな、ザイアをぶっ潰すという強い思いがある。
11	怒りが俺を支えたんだ!滅亡迅雷.netをぶっ潰す!それが俺の全てだあああ!	29	思いはテクノロジーを超えるんだよ!
12	本当の怒りがどういふものか、教えてやるよ。	30	俺を、動かしていたものが全て…嘘?
13	滅亡迅雷.netは、俺がぶっ潰す。	31	よく聞け!ザイア!俺は変わった!あの記憶は、もうどうでもいい!
14	俺はザイアの道具なんかじゃない。俺は、俺のルールで相手をぶっ潰す!それが、仮面ライダーバルクンだ!	32	俺にはなあ、憎しみなんて、もういらぬ!今の俺には、夢があるかな。
15	人を救うのに、立場なんて関係あるか!	33	お前が作った、仮面ライダーという夢が。
16	ありえねえ…人間の俺が、ハッキングなんて。	34	ああ、普通だ。だが、普通でよかった。つまらないほど普通で、安心した。
17	ぶざけるな!俺は、お前らの道具じゃねえ!	35	やってやるよ。それが俺の、仮面ライダーとしての使命だ。
18	本当にそれが本心か!刃!会社の…道具のままでいいのか!	36	見つかったんじゃないか?お前の居場所。
19	目が覚めたぜ。ヒューマギアをぶっ潰して、その先に何があるのか。夢なんて、考えたこともなかった。	37	誰よりもヒューマギアの事を、滅の事を信じたのは、あいつ自身だったのか。
20	けど、いつか見つけてやるよ。俺が俺であるために、俺の夢を!そのために、俺は戦う!	38	俺はバルクン、街の平和を守る仮面ライダーだ。
21	俺の!ルールだあああ!うおおおおお!		

音声		変身後状態	
1	お前らだけは許さない!!12年前、俺の人生を狂わせた!	4	お前が本気の夢を語るまで、俺はお前を認めない。
2	本当の怒りがどういふものか、教えてやるよ。	5	お前がお前であるために、俺はお前をぶっ潰す!
3	刃!お前の夢は何だ!ザイアの奴隷になって、その先に何がある!答えろ!刃!		

デラックス DXラッシングチータープログラズキー(メモリアルVer.)

通常モード(モード1)

音声1	ダッシュ!	音声2	チーターズアビリティ
-----	-------	-----	------------

音声		台詞モード(モード2)	
1	ダッシュ!	20	私が相手だ。
2	変身!	21	不敵!お前は仮面ライダーになんてなるべきじゃなかった私のせいだ、私のせいだ!
3	1つ教えておいてやる。バックアップさえあればいつでも復元できる、それが人工知能、それがヒューマギアだ!	22	私に夢は無い。でも信念がある。技術者としての信念が。
4	たとえ壊しても作り直せば済む話。	23	テクノロジーは、人に寄り添ってこそ意味がある!
5	ただの道具だ。	24	あんたは!テクノロジーで人の夢をもてあそんだ!私は、私はあんたを絶対に許さない!!変身!
6	人工知能特別法違反を確認、対象を破壊する。	25	知らないのか?思いはテクノロジーを超える…らしいぞ。
7	これが戦いの手本だ。	26	ザイアをぶっ潰す!
8	人工知能特別法違反を確認!全て破壊する!	27	これが私の辞表だ!
9	ちょうどいい!テストだ!	28	相変わらずずんずんしか見えない奴だ。気持ちいいくらいに。
10	逃げられるとでも思ったか?出力、最大!	29	私は長い間ザイアの言いなりで、お前を裏切り続けた。助ける事が出来なかった。
11	私はエイムズの技術顧問、信頼しろ。	30	申し訳なかった。…と、アイちゃんが言えと言っていた。
12	道具は使いようだな。	31	ああ、もう道具なんて呼べないな。
13	道具に頼ろうとした結果が、このザマだ。	32	簡単な言うな!キーをこじ開けるのとはわけが違うんだぞ!
14	一つだけ知りたい、シンギュラリティが起きたとき、ヒューマギアに善悪が宿ると思うか?	33	一度壊れた心を修復するのは、簡単な事じゃない。
15	まさか、エイムズもあなたの駒だったという事ですか?私も不敵も、命かけて戦ったのに!	34	撃つな!撃てば何もかもおしまいだ!
16	相変わらず単純細胞だな。	35	私はエイムズ隊長、刃唯阿だ!
17	近くにいっても、離れていても、世話焼ける男だ。	36	ヒューマギアは単なる道具じゃない。人間と同じように、心を持つ存在だ。
18	アメリカ・スターフォード大学卒。MBA取得。在学中、サウザンドネットワーク株式会社をおこし、	37	その心を力だねじ伏せることが、本当に正義なのか?
19	現在、ザイアエンタープライズジャパンの社長。社員から見ても、彼は本当に素晴らしい社長です。		
20	天津社長の下で働いて光栄です。		
21	道具じゃない。自分の意志で、望んでここにいるんだ。		
22	所詮お前たちは人類の道具、道具…。		
23			
24			
25			
26			
27			
28			
29			
30			
31			
32			
33			
34			
35			
36			
37			
38			

音声		変身後状態	
1	人工知能特別法違反を確認、対象を破壊する。	5	私が相手だ。
2	ちょうどいい!テストだ!	6	不敵!お前は仮面ライダーになんてなるべきじゃなかった私のせいだ、私のせいだ!
3	逃げられるとでも思ったか?出力、最大!	7	知らないのか?思いはテクノロジーを超える…らしいぞ。
4	私はエイムズの技術顧問、信頼しろ。	8	ザイアをぶっ潰す!

デラックス **DXメモリアルプログラズキーセット SIDE A.I.M.S. & ZAIA 音声一覧表**

※ボタンを長押しするたびに音声モードが切り替わります。 ※ボタンを短押しするたびに順に次の音声がかかります。

デラックス DXアメイジングコーカサスプログラズキー(メモリアルVer.)		通常モード(モード1)	音声1	ブレイクホーン!	音声2	アメイジングホーン	音声3	サウザーホーン
音声	台詞モード(モード2)							
1	ブレイクホーン!	23	あつたか、時代遅れの絶滅危懼種。					
2	変身。	24	かれのチップに内蔵されているのが、滅亡迅雷.netの一人、亡の人工知能だからだ。					
3	私、ザリアエンタープライズジャパン代表取締役社長の、天津塚です。	25	君達二人は、初めから私の道具だったんだよ。					
4	いよいよ箱舟が蘇る。進捗率、999%。	26	ザリアエンタープライズジャパン、兼、飛電インテリジェンス代表取締役社長の、天津塚です。					
5	進捗率、1000%。	27	なぜ変身できた。1000%ありえない!					
6	そもそもアークを生み出したのは、私だ。	28	ヒューマギアに…夢など必要ない。					
7	これからは1000%…私の時代だ。	29	このままで済むと思うな!飛電や人とおお!お前の会社は、潰してやる!!はあ、はあ、触るなあ!					
8	ザリアスベックをかけると、世界が変わる。人工知能と同等の思考能力を人間に与える、次世代インターフェイス、それが、ザリアスベック。あなたの頭脳は、1000%。	30	亡、お前に夢などいらない。お前は私の道具だ!!					
9	さすがザリアスベック。1000%。人間の勝利だ。	31	君の12年前の記憶、あれは全て、嘘の記憶だ。					
10	この時を待っていた、ゼロワン。ようやく私の正しさを証明することができる。	32	暴走したヒューマギアが中学校を襲ったという事実は…どこにも存在しない!					
11	サウザンドライバーはザリアの芸術作品。ゼツメライズキーも、プログラズキーも両方使える。その強さはゼロワンドライバーの1000%。	33	お前は道具だ、道具に夢などいらない!					
12	仮面ライダーサウザー。私の強さは、ケタ外れた。	34	ありえない、1000%ありえない!許さん、絶対に許さんぞ!					
13	永遠の24歳だ。	35	これで潔白だ。私の衣装のように。					
14	若さほど罪なものはない。浅はかな知恵、品性にかけるノリ、肌の質感、何もかも不愉快だ。	36	さうぞ?					
15	私の強さは君の1000%。桁が違う。	37	変わってないなあ、こんな私なのに、そばにいてくれて…。ありがとな…。ごめん。					
16	噛みつく相手を間違えないようにね、ウルフ、いや、野良犬くん。	38	心の底から許せなかった。君のことも、ヒューマギアの事も、青くさい夢ばかりかかげる経営が許せなかった。その理由は他にもない。私が飛電インテリジェンスを、愛していたからだ!アークを倒すぞ!我々二人の手で!					
17	100%では弱い。1000%でないと。	39	人工知能は単なる道具だと今まで思ってきた。だがさうぞーは違う。私の心の友だと気づいた。					
18	やはりヒューマギアは欠陥品です。廃棄に限る。	40	人と人工知能が心を重ねた美顔になる。飛電の夢を誰よりも実行していたのは私だったんだよ。					
19	その怒り、それでいい。この私を憎み、滅ぼそうとする。今あなたの心を支配するものこそ、まざれもない、人間の悪意だ。	41	1000%の誠意を尽くすと約束する。					
20	アークは最高の芸術作品だ!これで我がザリアのシナリオも、クライマックスを迎える!	42	泣かないでくれええ、私が悪かったから…!…この通りだ。					
21	婚活です。	43	サ、サウザー課!					
22	君の意見は聞いていない。	44	誰の心の中にも悪意は存在する。だが問題は、悪意は感染するという事だ。人から人へ、人からヒューマギアへ。飛電や人もし滅に復讐しようとしているのなら、取り返しのつかないことになる。					
		45	立場など些細なことだ。大いなる夢を抱いたとき、誰であろうと社長となる。さあ、サウザー課の仕事を始めようか。					
音声	変身後状態							
1	仮面ライダーサウザー。私の強さは、ケタ外れた。	5	亡、お前に夢などいらない。お前は私の道具だ!!					
2	私の強さは君の1000%。桁が違う。	6	お前は道具だ、道具に夢などいらない!					
3	その怒り、それでいい。この私を憎み、滅ぼそうとする。今あなたの心を支配するものこそ、まざれもない、人間の悪意だ。	7	心の底から許せなかった。					
4	現れたか、時代遅れの絶滅危懼種。		君のことも、ヒューマギアの事も、青くさい夢ばかりかかげる経営が許せなかった。その理由は他にもない。私が飛電インテリジェンスを、愛していたからだ!アークを倒すぞ!我々二人の手で!					

デラックス DXジャパニーズウルフゼツメライズキー(メモリアルVer.)		亡・通常モード(モード1)	1	ジャパニーズウルフ!	2	ゼツメツアビリティ
音声	台詞モード(モード2)					
1	ジャパニーズウルフ!	14	私は、あなたの道具でした。だから、ザリアのシステムをよく知っています。			
2	変身。	15	セキュリティを強化したところで無駄です。滅の夢を叶えるのが、今の私の夢なのですから。			
3	対象を破壊します。	16	アークが復元し、仮面ライダーになりました。よろしく伝えろと。			
4	私は、道具、ザリアの意志のままに。	17	迅、アークには決して逆らえない。			
5	承知、しました。	18	忘れてください!我々の目的は、ヒューマギアが支配する世界を築くことです!			
6	私は、社長の命令を実行するようプログラミングをされた、ヒューマギア。親の命令は、絶対。	19	もはや、アーク一人で人類を滅ぼす気では?			
7	夢?ヒューマギアも、夢を見ていいの?	20	だとしたら、私たちは何のために存在するのですか?			
8	私は、夢なんて見れないと思っていた。	21	分からない。私たちは、何のために存在するのですか?			
9	私も、夢を見たい。でも、夢が何なのか、私にはまだわからない。だから、代わりにヒューマギアの夢を叶えたい。	22	飛電や人!ヒューマギアの夢を壊す気か!			
10	私は何者なんだ。私はヒューマギア、でも、道具じゃない!	23	アナタを信じる。人類を信じる、ヒューマギアの心を裏切るのか!			
11	ヒューマギアも、夢を見ていいんだ。	24	不破!飛電や人を止めろ!			
12	人類を、滅亡せよ。アークの意志のままに。	25	飛電や人、戦ったら終わりだ。			
13	不破の布団が、ふわっと吹っ飛んだ。ハイ、人じゃないと。	26	亡です。今後、技術顧問としてサポートします。			
音声	亡・変身後状態					
		1	アークが復元し、仮面ライダーになりました。よろしく伝えろと。			

デラックス オルトロス・通常モード(モード3)		1	ジャパニーズウルフ!	2	ジャパニーズウルフアビリティ
音声	オルトロス・台詞モード(モード4)				
1	ジャパニーズウルフ!	7	見られねえな!俺たちにヒューマギアを信じさせてくれたのは、お前だろ!		
2	変身!	8	今のお前を見てると…昔の自分を思い出すよ…。		
3	もう戻ってこないってのかよ。くだらないギャグを飛ばすあいっは。	9	滅をぶっ潰して、その先に何が?		
4	なら、社長を心をつぶしてこじ開けるしかねえな。	10	その先にあるお前の夢は何だ!		
5	お前が滅と戦えば、ヒューマギアは人間を敵とみなす。滅のときにはいかせねえぞ。	11	誰よりもヒューマギアの事を、滅の事を信じたのは、あいつ自身だったのか。		
6	亡、お前の意志、確かに受け取った!この俺に、こじ開けられないものは、何一つねえ!!うあああああ!!		俺は!バルカン、街の平和を守る仮面ライダーだ。		
音声	オルトロス・変身後状態				
		1	見られねえな!俺たちにヒューマギアを信じさせてくれたのは、お前だろ!	2	今のお前を見てると…昔の自分を思い出すよ…。