



デラックス

DXブンブンパトカー1 ジャスティスホワイトVer.の遊び方

あそびかた

※WEB取扱説明書内の画像はイメージです。

セット内容

ブンブンパトカー1
ジャスティスホワイトVer.…1



警告 (けいこく)

保護者の方へ 必ずお読みください。

●小部品があります。誤飲・窒息の危険がありますので、3才未満のお子様には絶対に与えないでください。

注意 (ちゅうい)

●回転部に指や髪の毛や衣服などをはさまれないように注意してください。●ぶついたり、ふりまわすなど乱暴な遊びをしないでください。●可動部の隙間には指などを入れないでください。はさまれてケガをする恐れがあります。



くちにいけない

＜使用上の注意＞●プラスチック梱包材は、開封後はすぐに捨ててください。●本商品には塗装部分がありますので、保管の際には他のもの(樹脂製品や家具、ソファー)と接触しないようにしてください。色が移る場合があります。●可動部分・取付部分を無理な方向に強く引っ張ったり、曲げたりしないでください。●変形・合体の難しいところは保護者の方が手伝ってあげてください。●転がし走行は平らな面で行ってください。畳や絨毯の上では走行しにくい場合があります。●ブンブンパトカー1 ジャスティスホワイトVer.は、対応している商品以外には取り付けしないでください。故障や破損の原因となります。

やじるしいち らん
矢印一覧



と っ
取り付けます。



と はず
取り外します。



うご
動かします。

ブンブンカーの遊び方

ころ あそ 転がし遊び

ないよう じょうたい はじ
※セット内容の状態から始めます。

ころ そうこう
転がし走行をすることができます。

※転がし走行は平らな面で行ってください。

たたみ じゅうたん うえ そうこう ばあい
畳や絨毯の上では走行しにくい場合があります。

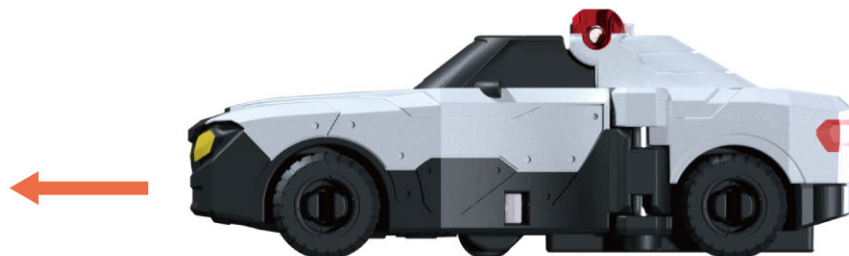

たいめん
平らな面

へんけいあそ アタックモードへの変形遊び

ないよう じょうたい はじ
※セット内容の状態から始めます。

ブンブンパトカー1 ジャスティスホワイトVer. 後部底面のスイッチを
ほそ ぼう かる お
細い棒などで軽く押します。

⇒アタックモードへ変形します。

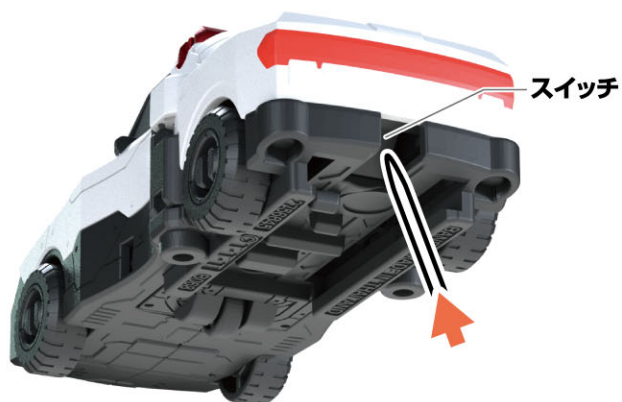

ブンブンパトカー1 ジャスティスホワイトVer.
アタックモード

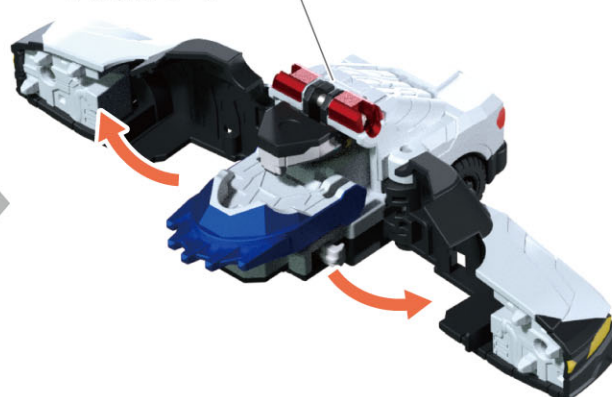

やじるしいちらん
矢印一覧



とっつけます。



とはずします。



うごかします。

ブンブントレーラー(別売り)との連動

ブンブンパトカー1 ジャスティスホワイトVer.の変形

※別売りのDXブンブンジャーロボに付属するブンブントレーラーを使用します。

※ブンブントレーラーはゲートモードの状態から始めます。

※ブンブンパトカー1 ジャスティスホワイトVer.はセット内容の状態から始めます。

1

ブンブントレーラーのレールに
ブンブンパトカー1
ジャスティスホワイトVer.を
取り付けます。

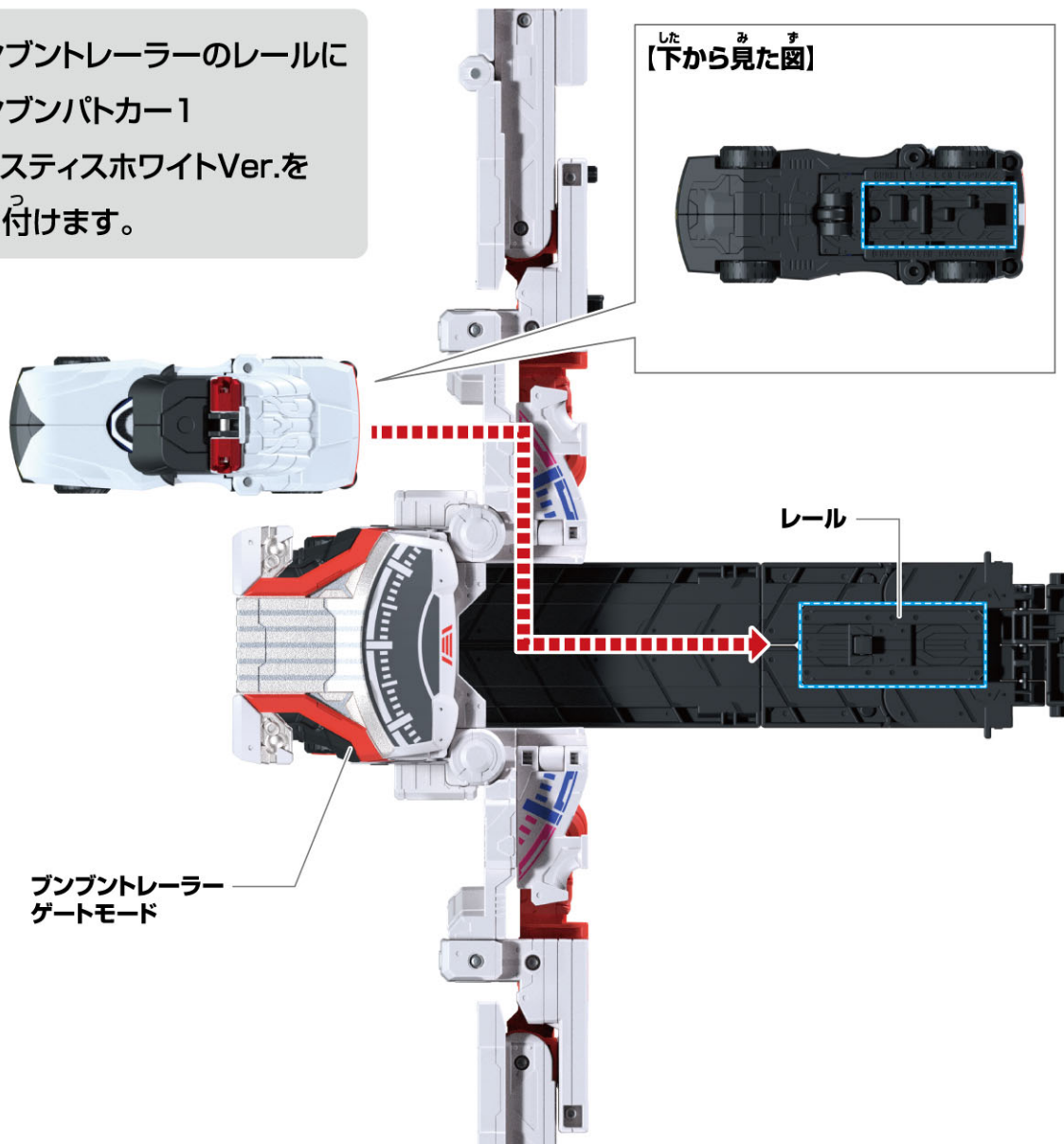



とつ 取り付けます。



とはず 取り外します。

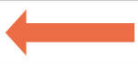

うご 動かします。

ブンブントレーラー(別売り)との連動

ブンブンパトカー1 ジャスティスホワイトVer.の変形

2

ブンブントレーラーのレールパーツを^{へんけい}変形させます。

→ブンブンパトカー1 ジャスティスホワイトVer.が^{へんけい}アタックモードに変形します。

※ブンブントレーラーは、^{がぞう いち も あそ}画像の位置を持って遊んでください。
^{かどう ぶ ふ きん も て ゆび はさ おそ きげん}可動部付近を持つと、手や指が挟まれる恐れがあり危険です。



3

ブンブントレーラーから
ブンブンパトカー1 ジャスティスホワイトVer.を^{とはず}取り外します。

※再度遊ぶ時は、**1**に戻ります。



ブンブンパトカー1 ジャスティスホワイトVer.の戻し方

^{そくめん}側面パーツを図のように戻します。

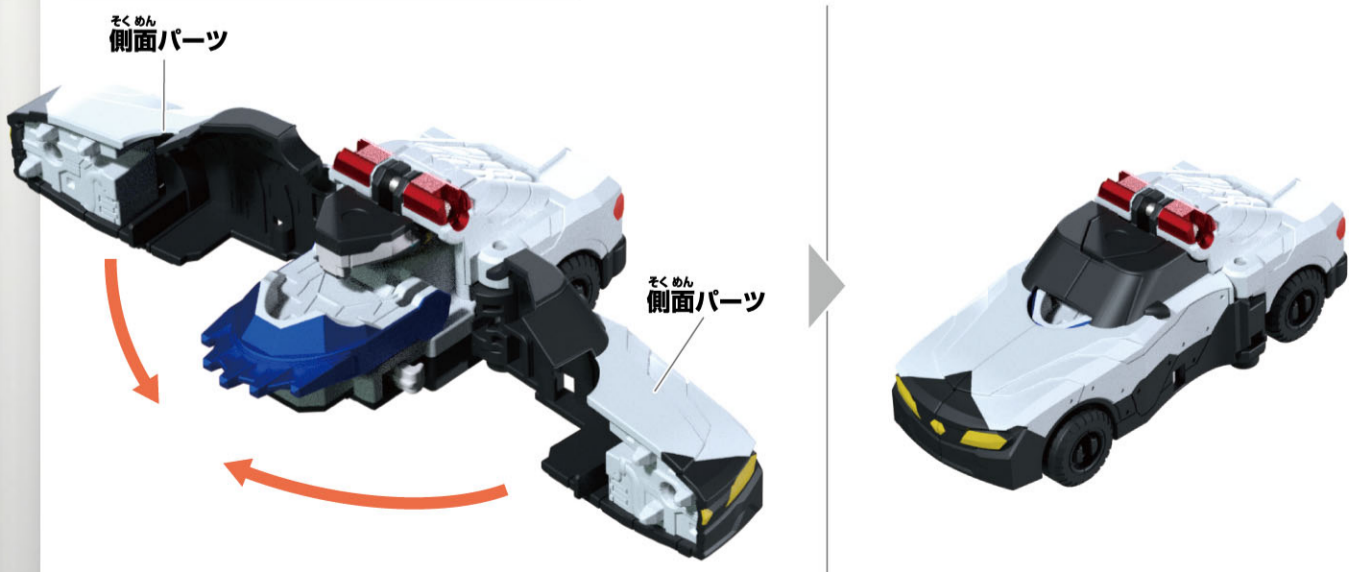

や じるしいち らん
矢印一覧



と っ け ます。 |



と は ず ます。 |



うご 動 かし ます。

ブンブンジャーロボ(別売り)に合体

ブンブンパトカー1 ジャスティスホワイトVer.の合体準備

※ブンブンパトカー1 ジャスティスホワイトVer.はアタックモードの状態から始めます。

す じゅんぱん
図の順番に
へんけい
変形させます。

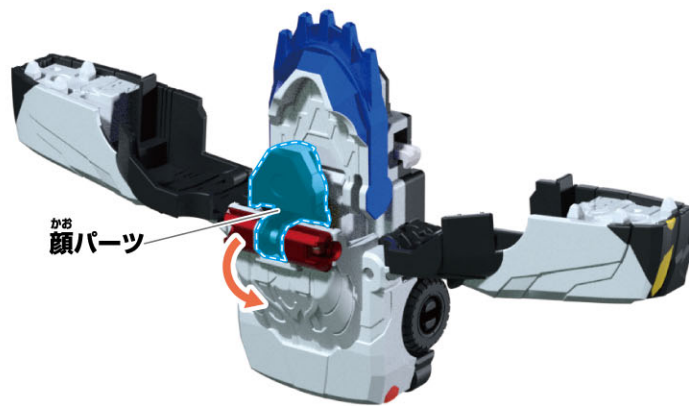



とっつけます。



とはずします。

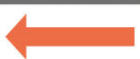

うごかします。

ブンブンジャーロボ(別売り)に合体

ブンブンサファリ ワイルドホワイトVer.(別売り)の合体準備

※別売りのブンブンサファリ ワイルドホワイトVer.を使用します。

※ブンブンサファリ ワイルドホワイトVer.はアタックモードの状態から始めます。

1

ブンブンサファリ
ワイルドホワイトVer.を分けます。

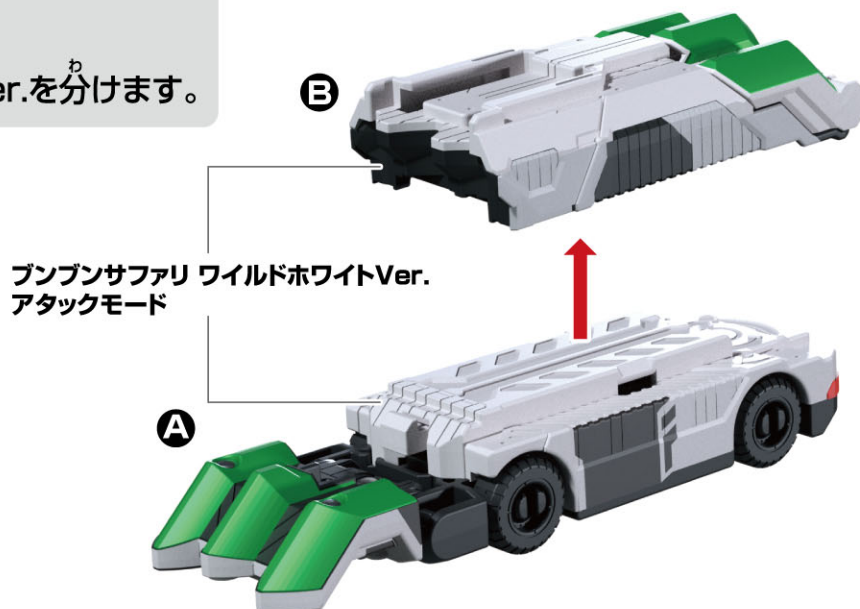

2

Ⓑを図の向きにして、
爪パーツを変形させます。

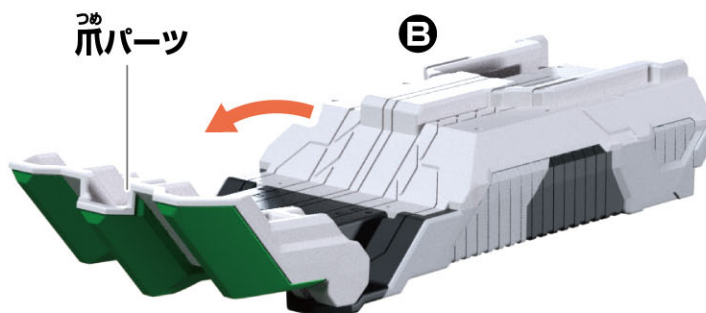

やじるしいちらん
矢印一覧



とっつけます。



とはずします。



うご動かします。

ブンブンジャーロボ(別売り)に合体

ブンブントレーラー(別売り)合体準備

※別売りのDXブンブンジャーロボに付属するブンブントレーラーを使用します。

※ブンブントレーラーはブンブンジャーロボの状態から始めます。

1 あたま せなか へんけい
頭パーツと背中パーツを変形させます。

【上から見た図】

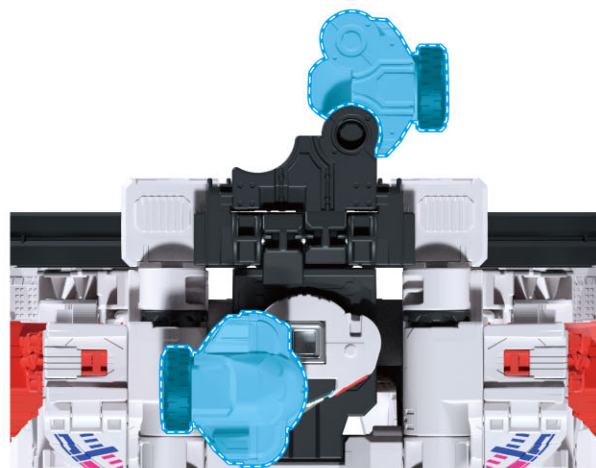
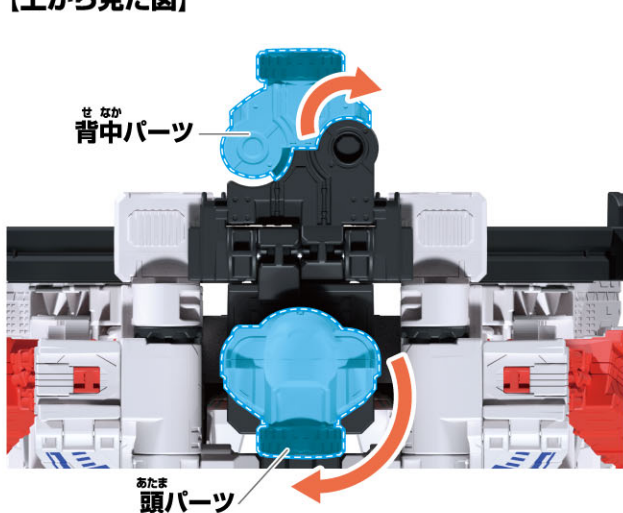

2 あたま くびもと うし へんけい
頭パーツ(首元)を後ろに変形させます。



やじるしいちらん
矢印一覧



とっつけます。



とはずします。



うごかします。

ブンブンジャーロボ(別売り)に合体

ブンブンパトカー1 ジャスティスホワイトVer.の取り付け

ブンブンパトカー1 ジャスティスホワイトVer.を取り付けます。



やじるしいちらん
矢印一覧



とっつけます。



とはず

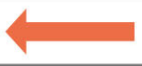

動かします。

ブンブンジャーロボ(別売り)に合体

ブンブンサファリ ワイルドホワイトVer.(別売り)の取り付け

ブンブンサファリ ワイルドホワイトVer.を取り付けます。

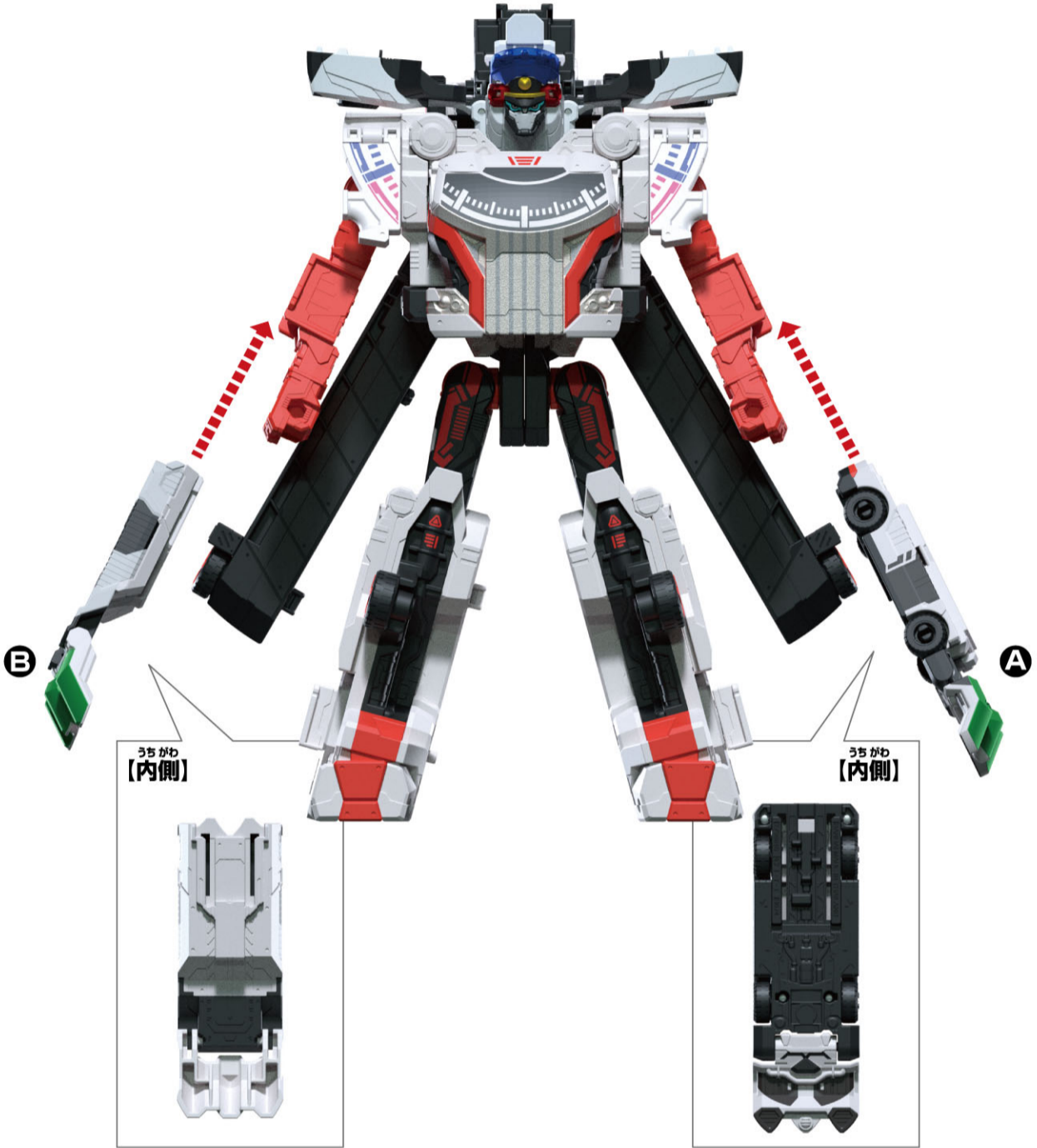

かんせい
完成!!!



とっつけます。



とはずします。

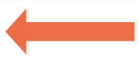

うごかします。

ブンブンチェンジャー(別売り)との連動

ブンブンカーとの連動遊び

※別売りのDXブンブンチェンジャーを使用します。

①ブンブンチェンジャーのレールに
ブンブンカーを取り付けます。

→ブンブンカーの
名前と効果音が鳴り、
LEDが発光します。

②ブンブンチェンジャーの
アクセルペダルを押します。

→個別音声(こべつおんせい)が鳴り、
LEDが発光します。

【上から見た図】

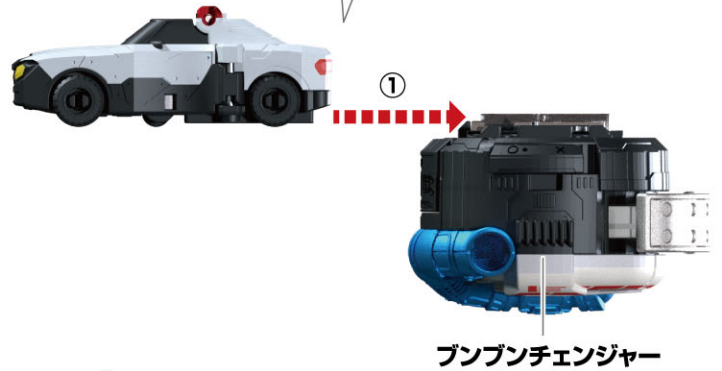
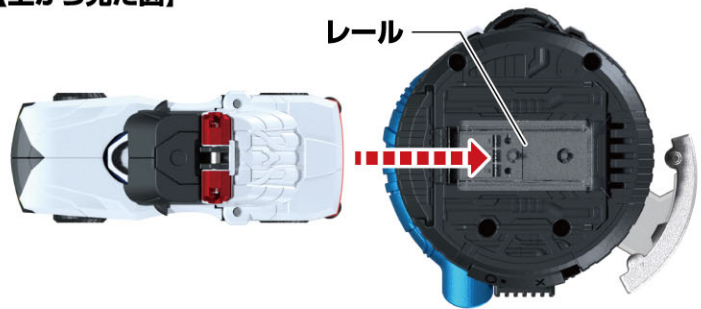

ハイパーブンブンパトカー1!



ハイパーブンブンジャーロボポリス!
パンパン摩ちタイヤ!

ブンブンカーの取り外し方

ブンブンカーを矢印の方向に
引き抜きます。

→取り外し音(とはずおん)が鳴ります。

