



COMPLETE SELECTION MODIFICATION

コンプリート セレクション モディフィケーション Vバックル 4大仮面ライダーセット

VBUCKLE 4 MASKED RIDERS SET

COMPLETE SELECTION MODIFICATION

コンプリート セレクション モディフィケーション カードデッキセット vol.1

CARD DECK SET vol.1~4

JAPANESE

取扱説明書

ENGLISH

Instruction Sheet

中 文

使用説明書

KOREAN

사용설명서

注意

お買い上げのお客様へ 必ずお読みください。

●本商品の対象年齢は15才以上です。対象年齢未満のお子様には絶対に与えないでください。●小さな部品、電池がありますので、小さなお子様が悪く飲み込まないように注意してください。窒息などの危険があります。●耳の近くで使用してはいけません。誤って使用すると、聴覚を損なう恐れがあります。●本商品には電子部品を使用しております。また電波を発信しますので、ペースメーカーをご使用の方はご注意ください。●可動部には指などを入れないでください。はさまれてケガをする恐れがあります。●LEDの光の点滅を見続けしないでください。気分が悪くなったりする恐れがあります。《電池を誤使用すると発熱・破裂・液もれの恐れがあります。下記に注意してください》●万一、電池を飲み込んだとき、電池から漏れた液が目に入ったときは、すぐに医師に相談してください。漏れた液が皮膚や服に付いたときは水で洗ってください。●電池は飲み込むと危険です。お子様の手の届かない所に保管してください。●二次電池(充電式電池)は、絶対に使用しないでください。●古い電池と新しい電池、いろいろな種類の電池をまぜて使わないでください。●十一(プラスマイナス)を正しくセットしてください。●遊んだ後は必ずスイッチを切り電池をはずしてください。電池を入れたままにしておくと、液漏れの恐れがあり危険です。●ショートさせたり充電、分解、加熱、火の中に入れてたりしないでください。●廃棄するときは、自治体の廃棄処理の指示に従ってください。

〈使用上の注意〉 ●本商品は精密に作られています。無理な力を加えたり、落としたりすると破損するおそれがあります。●本商品は精密な電子部品で構成されています。落としたり、水にぬらしたり、汚したり、分解したりしないでください。また、高温・低温になる所での使用、保管はさけてください。●本商品を樹脂製のソファやシート、タイルなどの上に置かないでください。長時間接触していると色がる場合があります。●可動部分・取付部分を無理な方向に強く引っ張ったり、曲げたりしないでください。●発音の一部にイントネーションが違っていたり、商品の特性上聞き取りにくいものがありますが、ご了承ください。●故障や破損の原因となりますので、カードデッキには、付属のアドベントカード以外を入れないでください。●商品の特性上、外観のばらつきがございます。予めご了承ください。●2018年発売のCSM Vバックル&ドラッグパイザーとの互換性は有りません。

注意

本商品付属のアドベントカードはプラスチック製であり、NFCチップは内蔵されておりません。2018年発売の「CSM Vバックル&ドラッグパイザー」とは連動しておりません。変身遊びに特化したベルト商品です。

セット内容 / Vバックル4大仮面ライダーセット

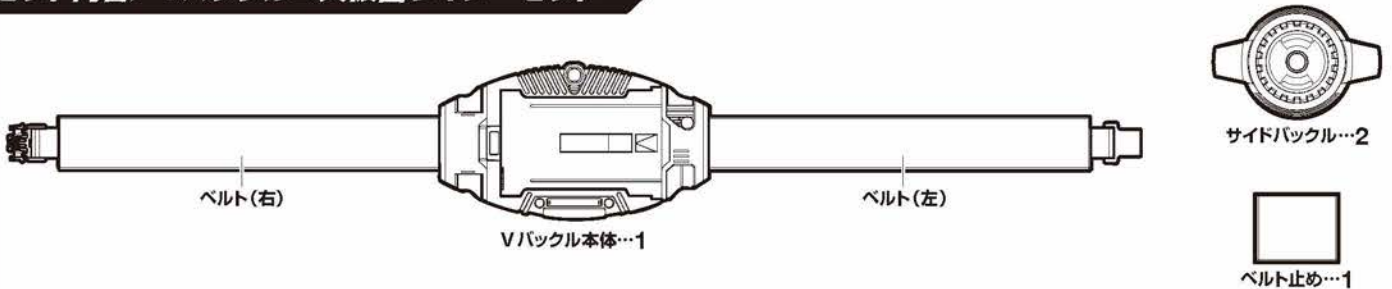

カードデッキ (全4種)



龍騎



ナイト

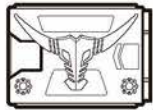

ゾルダ



王蛇

アドベントカード (全23種)



セット内容 / カードデッキセット vol.1

カードデッキ (全4種)



龍騎サバイブ

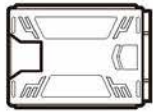

龍騎ブランク体



ライア



シザース

アドベントカード (全20種)



ドラグランザー



ファイナルアドベント
(龍騎サバイブ)



サバイブ-烈火-



ガードアドベント
(龍騎サバイブ)



ソードアドベント
(龍騎サバイブ)



シュートアドベント
(龍騎サバイブ)



トリックアドベント
(龍騎サバイブ)



コピーアドベント



ソードアドベント
(龍騎ブランク体)



シールド



龍騎・失効



コントラクト



エビルダイバー



ファイナルアドベント
(ライア)



スイングアドベント



ストレンジアドベント



ボルキャンサー



ファイナルアドベント
(シザース)



ストライクアドベント
(シザース)



ガードアドベント
(シザース)

セット内容 / カードデッキセット vol.2

カードデッキ (全3種)



ナイトサバイブ



インベラー

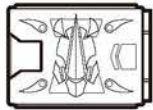

ガイ

アドベントカード (全16種)



ダークライダー



ファイナルアドベント
(ナイトサバイブ)



サバイブ-疾風-



ソードアドベント
(ナイトサバイブ)



シュートアドベント
(ナイトサバイブ)



プラストアドベント
(ナイトサバイブ)



トリックアドベント
(ナイトサバイブ)



ナスティアドベント
(ナイトサバイブ)



ナイト・失効



ギガセール



ファイナルアドベント
(インベラー)



スピンアドベント



メタルグラス



ファイナルアドベント
(ガイ)



ストライクアドベント
(ガイ)



コンファインアドベント

セット内容 / カードデッキセット vol.3

カードデッキ (全3種)



オーディン



タイガ



アビス

アドベントカード (全16種)



ゴルトフェニックス



ファイナルベント
(オーディン)



サバイブ-無限-



タイムベント



ソードベント
(オーディン)



ガードベント
(オーディン)



スチールベント



テストワイルダー



ファイナルベント
(タイガ)



ストライクベント
(タイガ)



フリースベント



リターンベント



アビスラッシャー



ファイナルベント
(アビス)



ソードベント
(アビス)



ストライクベント
(アビス)

セット内容 / カードデッキセット vol.4

カードデッキ (全3種)



リュウガ



ファム

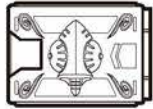

ベルデ

アドベントカード (全14種)



ドラッグブロッカー



ファイナルベント
(リュウガ)



ソードベント
(リュウガ)



ストライクベント
(リュウガ)



ガードベント
(リュウガ)



ブラウンウィング



ファイナルベント
(ファム)



ソードベント
(ファム)



ガードベント
(ファム)



バイオグリーザ



ファイナルベント
(ベルデ)



クリアベント



ホールドベント



ソルダ・失効

電池の交換と電源の入れ方

※電源スイッチが OFF になっていることを確認してください。
 ※音声が小さくなって聞き取りにくくなったり、音が繰り返し鳴るなどの誤動作をする場合や、LED の反応が悪くなった場合は、全て新しい電池に交換してください。

- ① Vバックル裏側の電池ふたのネジを⊕または⊖ドライバーで矢印の方向に回し、電池ふたを取り外します。
- ② 単4乾電池3本(別売り)の⊕⊖をそれぞれ間違えないように入れます。
- ③ 電池ふたの突起とVバックルのミゾを合わせ、電池ふたのネジを①と逆方向に回して閉じます。

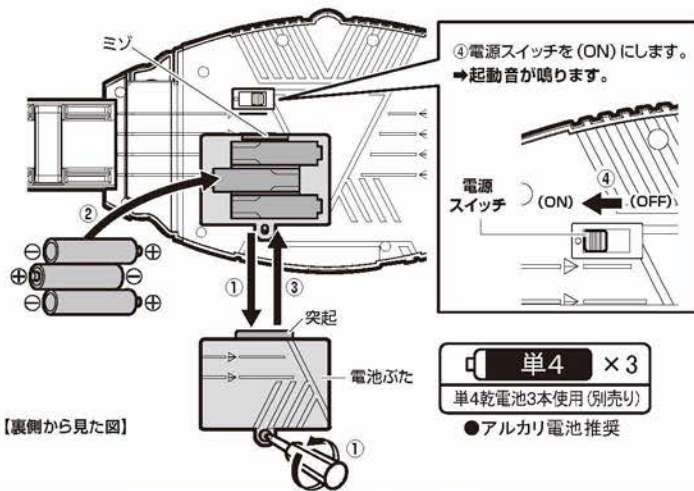

Vバックルの組み立て方

- 1 腰まわりのサイズに合うよう、ベルト(右)の
アタッチメントパーツの位置を調整します
- 2 ベルト(右)とベルト(左)の
アタッチメントパーツをはめ合わせます。
- 3 アタッチメントパーツにベルト止めを
図のように巻きつけて止めます。
- 4 ベルト(左・右)に
サイドバックルを
図のように巻きつけて
止めます。
※反対側も同様に
巻き付けます。

※Vバックルを取り外すときは、このアタッチメントパーツを外します。

【別角度】
図のようになります。

【別角度】
図のようになります。

完成!! Vバックル

カードデッキへのアドベントカード装填

- 1 カードデッキのフタを開きます。
- 2 アドベントカードを図の向きにして
カードデッキのホルダー部分に差し込みます。
- 3 フタを閉じます。

フタ

カードデッキ
例: 龍騎

キャラクター絵柄の無い面を上。
紙面上

アドベントカード

ホルダー部分

※アドベントカードは最大4枚までセットできます。

V バックルの遊び方 ※Vバックルの組み立て完了、電源を入れた状態から始めます。

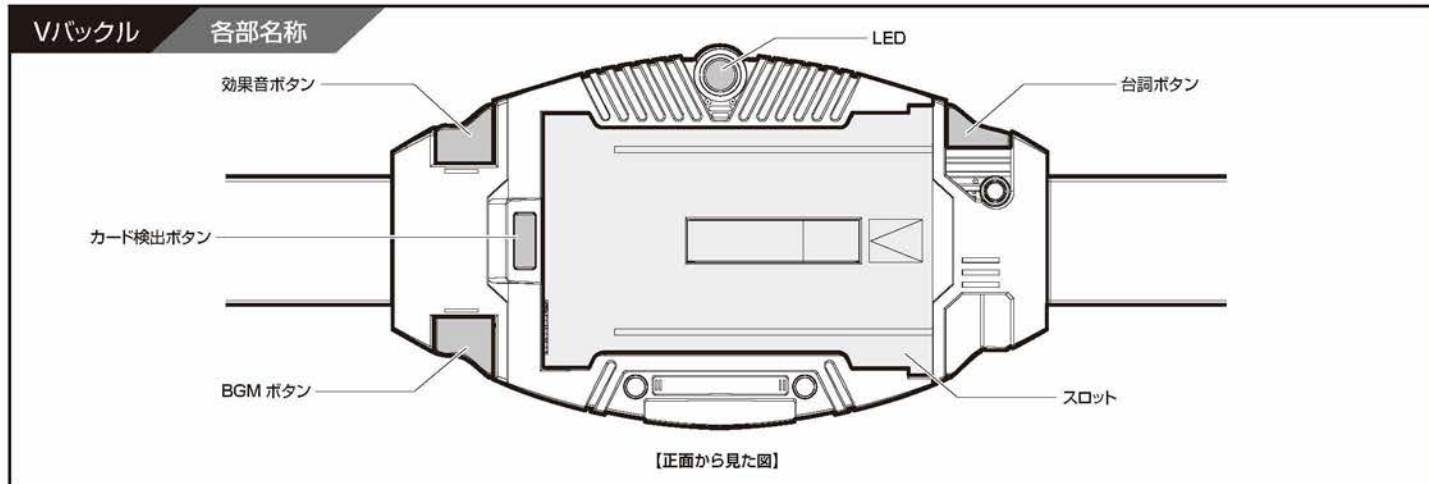

変身前の音声遊び

Vバックルにカードデッキをセットしていない、変身前の状態で下記のボタンを押すと、対応する音声がかかります。

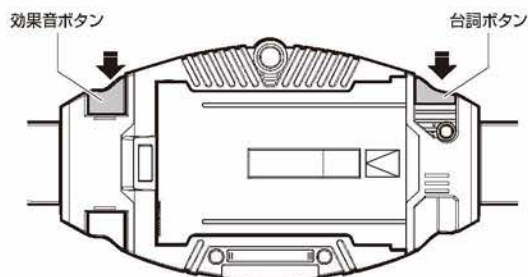

操作ボタン	音 声	
台詞ボタン ボタンを押す度に①～③の台詞が順番に鳴ります。	①城戸真司「変身!」	⑤手塚海之「変身!」
	②秋山 蓮「変身!」	⑥東條 悟「変身!」
	③北岡秀一「変身!」	⑦霧島美穂「変身!」
	④浅倉 威「変身!」	⑧城戸真司(鏡像)「変身!」
効果音ボタン ボタンを押す度に交互に鳴ります。	①ミラーモンスター感知音	
	②Vバックル出現音	

変身遊び ※龍騎・カードデッキを例に説明します。

龍騎・カードデッキを、Vバックル本体のスロットに図の向きでセットします。
 →変身音が鳴り、LEDが発光します。

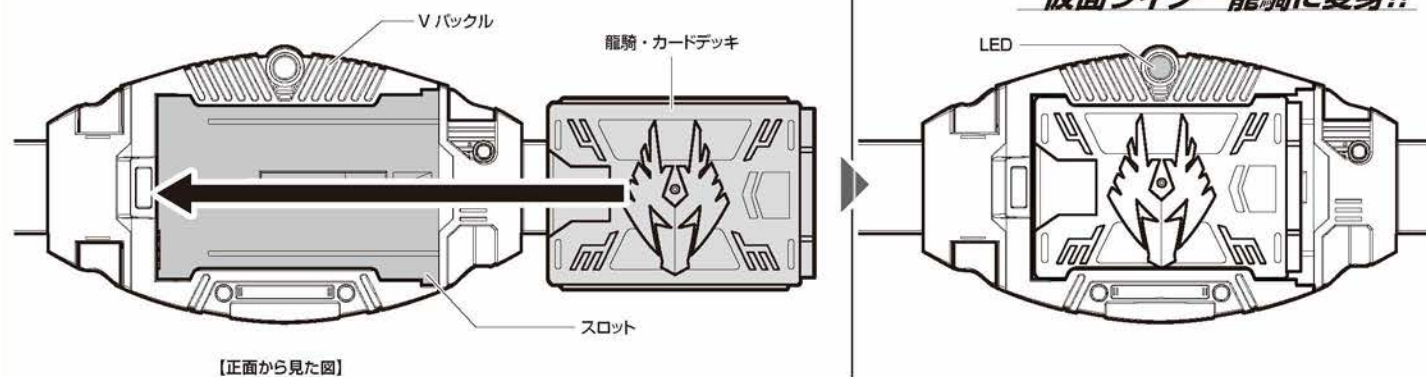

他のカードデッキを同様にセットすると、それぞれの仮面ライダーの変身遊びができます。

※リュウガ・カードデッキをセットした場合、「リュウガ変身音」が鳴ります。

※龍騎サバイブ・カードデッキ、ナイトサバイブ・カードデッキをセットした場合、「サバイブ変身音」が鳴ります。

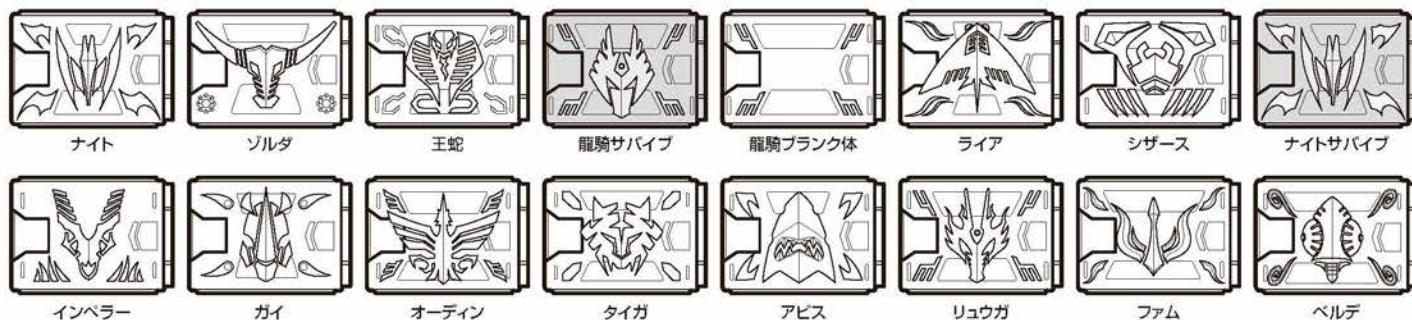

変身後の音声遊び

Vバックルにカードデッキをセットした、変身後の状態
下記表のボタンを押すと、対応する音声がかかります。

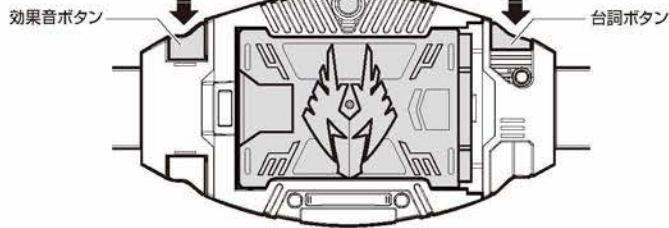

操作ボタン	音声																
台詞ボタン【短押し】	変身したライダーに応じて、P.6~9の台詞が順番に鳴ります。 ※特定のライダーは変身直後に台詞ボタンを押すと、最初に下記の台詞が鳴ります。 <table border="1"> <tr> <td>龍騎</td> <td>しゃ!</td> <td>ナイト</td> <td>ハッ!</td> <td>ゾルダ</td> <td>フン。</td> <td>王蛇</td> <td>ハア…フン。</td> <td>ライア</td> <td>ハッ!</td> </tr> </table>	龍騎	しゃ!	ナイト	ハッ!	ゾルダ	フン。	王蛇	ハア…フン。	ライア	ハッ!						
龍騎	しゃ!	ナイト	ハッ!	ゾルダ	フン。	王蛇	ハア…フン。	ライア	ハッ!								
台詞ボタン【長押し】	変身したライダーに応じて、P.10~11の台詞が順番に鳴ります。																
効果音ボタン【短押し】 右記の①②の音声交互に鳴ります。	①「ミラーワールド突入音」▶「ミラーワールド環境音」が鳴ります。 ※「ミラーワールド環境音」は最大で約9分55秒間鳴り続けます。 ※「ミラーワールド環境音」が鳴り始めて約9分55秒に近づくと、「時間切れ蒸発音」が鳴り出します。 (但し、リュウガに変身している場合を除きます) ※「ミラーワールド環境音」が鳴っている間に効果音ボタンを長押しすると、「時間切れ蒸発音」が鳴り出します。 (但し、リュウガに変身している場合を除きます) ※「ミラーワールド環境音」の鳴る約9分55秒という時間は、仕様上、製品の個体差や電池の残量によって多少のバラツキがございます。また、「ミラーワールド環境音」が鳴っている間に台詞やBGMなどを鳴らした場合、「ミラーワールド環境音」が少し早めに鳴り止む場合がございます。 ②「ミラーワールド脱出音」が鳴ります。																
「時間切れ蒸発音」が鳴っている間に 台詞ボタン【短押し】	下記ライダーのみ、下記の台詞が鳴ります。 <table border="1"> <tr> <td>龍騎/龍騎サブパイプ</td> <td>時間切れか。</td> <td>ライア</td> <td>時間切れか。</td> </tr> <tr> <td>ナイト/ナイトサブパイプ</td> <td>時間切れか。</td> <td>タイガ</td> <td>時間切れ、かな。</td> </tr> <tr> <td>ゾルダ</td> <td>時間切れか。</td> <td>ファム</td> <td>時間切れね。</td> </tr> <tr> <td>王蛇</td> <td>時間切れか。</td> <td>龍騎blank体</td> <td>今度は、何だ?</td> </tr> </table>	龍騎/龍騎サブパイプ	時間切れか。	ライア	時間切れか。	ナイト/ナイトサブパイプ	時間切れか。	タイガ	時間切れ、かな。	ゾルダ	時間切れか。	ファム	時間切れね。	王蛇	時間切れか。	龍騎blank体	今度は、何だ?
龍騎/龍騎サブパイプ	時間切れか。	ライア	時間切れか。														
ナイト/ナイトサブパイプ	時間切れか。	タイガ	時間切れ、かな。														
ゾルダ	時間切れか。	ファム	時間切れね。														
王蛇	時間切れか。	龍騎blank体	今度は、何だ?														

龍騎 ▶ 台詞ボタン【短押し】

順番	台詞音声	順番	台詞音声
1	じゃ俺が証憑になる。少なくとも俺は、モンスターと戦うために変身する。誰かを守るために変身するから。	26	香川さん、アンタの家族、無事だよ。
2	借金!お前への借金3万。とりあえずそれを返すまでは死なないよ、たぶん。それでどう?	27	俺は、助けたいから、助けただけだ。
3	俺はモンスターから人を守るためにライダーになったんだ。そのためだけに戦うつもりだったし、これからも。けど、あんただけは許せないと思う。戦わなきゃいけないと思う!	28	蓮、俺やと答えを出した。戦うよ。優衣ちゃんを助けたい。お前の言う通り、迷っていても誰一人救えないなら、きつと戦った方がいい。戦いの、辛さとか、重さとか、そんなの自分が背負えばいい事なんだ。自分の手を汚さないで誰かを守るなんて、甘いんだ。
4	蓮、俺、決めたからな。絶対、ライダー同士の戦いを止める。	29	決めたのに…優衣ちゃんのために戦うって、決めたのに…結局俺、また迷ってるのか…。
5	何が悪いんだよ。人の命奪えないのがそんなにおかしいことかよ!	30	神崎、お前、兄貴のくせに優衣ちゃんの気持ちわかんないのかよ。優衣ちゃんはまだ、お前のために戦いを止めたって言ってたんだぞ、お前が幸せそうじゃないからって!優衣ちゃんももう…こんな戦い望んで無んだよ!
6	ライダーの運命だって、そうなんじゃないの?	31	俺の、信じるもの…。
7	悪いけどさ、やっぱり俺、アンタの古い価値観は、当然だけど、蓮の運命もね。 借じたら…終わるじゃないか。	32	逃げて!早く!逃げて!
8	いつまでこんな戦い続けなきゃいけないんだよ。こんなのが運命だなんて、俺は絶対認めないから!	33	別に…ちょっと、はりきりすぎた…。
9	お前、何も感じないのか?あんな簡単に人の命奪って…何も!	34	やとちょっとは、答えらしいもんが、見つかったかもしれない…。でも…なんか俺…だめかもしれない…。
10	っざけんな! お前、最低だ!お前だけは、絶対!	35	俺さ、昨日から、ずっと考えてて…それでも…わかんなくて…でも…さっき思った…。
11	蓮、俺、あれからずっと考えたよ。ライダー同士の戦いを止めることが、正しいかどうか、まだわからない。	36	やっぱり…ミラーワールドなんか閉じたい。戦いを、止めたって…。
12	考えたけど、それも正しいと思えなかった。俺、戦いに来たんだ。お前がどうしても戦わなきゃいけないなら、俺が相手になる。俺が全力で戦う!お前の戦いの重さを受け止めるには、今は、それしか思いつかない。	37	きつと…すげえ辛い思いしたり、させたりすると思うけど…。
13	ああ15万なんて、お前3万だろ!	38	それでも、止めた。それが…正しいかどうかじゃなくて…俺も…ライダーの一人として…叶えたい願いが…それなんだ…。
14	しっかりしろ!お前は運命を変えんぞ!運命に決められた通りに死ぬのかよ!	39	そうなんだよな…蓮…お前はなるべく…生きろ…。
15	おい、よせよ、嘘だろ。なあ、目覚ませよ手塚、手塚!手塚!手塚——!	40	お前が…俺に…そんな風に言ってくれるなんてな…。
16	同じことを…繰り返してたのか…。前と全く同じことを…。どうしてこんな…なんの意味があんだよ!	41	ちょっと…。
17	さあね?	42	どけて、あんたこそ。
18	お前を一発殴りたかった。	43	ああ、それからさ、もう、やめような、ライダー同士の戦いは。
19	結局、全部同じことを繰り返したってわけか。一体何のために!	44	もうお前には届かない。優衣ちゃんはそのこと望んで無んだよ。他人の命なんていらんんだよ!
20	いや、一つだけ変わった。重さが、消えていったライダーたちの重さが、2倍になった。これ以上は増やさない。	45	それが…優衣ちゃんの見解なんだ。
21	人を守るためにライダーになったんだから、ライダーを守ったっていい!	46	ああ、友達さ、俺達は。
22	確かに俺は、戦うって言った。	47	ああ、俺の望みを聞いてくれたら、考えてやるよ。
23	でも、俺は…。俺は!	48	死ぬなよ、蓮。
24	俺は絶対に死なない。ひとつでも命を奪ったら、お前はもう、後戻りできなくなる!	49	蓮…蓮…お前…バカだよ…。俺なんかの、俺なんかのために…
25	ひとつ犠牲にするのは、勇気でも何でもない。俺は、大きな犠牲も、ひとつの犠牲も出さない! 綺羅事かもしれないけど、今はそれしかない。		

ナイト ▶台詞ボタン【短押し】

順番	台詞音声	順番	台詞音声
1	来い、ダークウイング!	27	城戸、お前いつか、俺と戦うと言ったな。本気なら、今すぐ戦え。
2	邪魔をするな!	28	戦え。戦え!
3	はしゃぐな!	29	俺はそれを望んでる。
4	弱騎か、今のうちに潰しておいた方がよさそうだな。	30	俺は…変わったか?
5	連絡先、請求書を送っとく、3万だ、お前が払え。	31	そんなことはわかってる。それでも、生きていて欲しい人間がいる。たとえ世界中を敵に回しても、そいつを、
6	僕そんな口をきくのは俺の借金返してからにしろ。3万だ。	32	死なせたくないと思う。それが間違ってるかどうかは関係無い。そのために俺は戦う。それだけだ。
7	お前はライダーをやるには甘すぎる。	33	大切なものがあるなら、どんな犠牲を払ってもそいつを守ればいい。それが人間じゃないのか。
8	じゃあ聞くが、その安っぽい正義感で誰かを殺せるか。それくらいできなければ、この戦いには生き残れない!	34	お前がそう決めたんなら、俺も俺のために戦うだけだ。
8	優衣だって同じだ。俺は自分の背負ってるもののためなら出来る。今ここでお前を叩き潰したっていい。	35	どうかしたのか。おい!城戸!
8	お前はどの戦いにも背負ってるものがあるのか?	36	城戸。おい!城戸。おい、どうした。
9	なに? お前、ほんとのバカか。	37	ああ…だったら生きてその願いを叶えろよ!死んだら…終わりでそ…!
10	お前には無理だ。そいつが許せないから戦うんじゃない。仮面ライダーだから戦う。理由はそれだけでいい。	38	お前こそ生きろ!城戸…死ぬな…死ぬな!
11	恵里…。	39	おい…おい!
12	そういう奴は一人知ってる。一人でたくさんだ。	40	城戸…おい城戸!城戸——!
13	その前に、俺は戦いに勝ち残る!	41	お前が最後に信じるものを見つけたように、俺にも信じるものはある。ライダーの一人として。
14	俺に迷う資格は無い。	42	これが、新しい命…。
15	確かにこいつはバカだが、俺やお前よりマシな人間かもな。	43	どけ。
16	やりたきゃやってみろ。だが、俺は…。	44	優衣、お前の言う通り、神崎士郎は俺達を騙してるのかもかもしれない。だが俺は戦う。それ以外に無いんだ。
17	無駄なことだ。	45	たとえ可能性が1%でも、俺は神崎との約束を信じる。
18	恵里、心配するな。俺は勝つ。どんな相手にも。俺自身にもな。	46	城戸、正直に言う。俺には今まで、友と呼べるような奴はいなかった。欲しいとも思わなかったしな。
19	戦わないなら、俺に存在する意味は無い。ふつ、もう、無いかもしれないがな。	47	だが、お前は、唯一の友と、言えるかもしれない。
20	俺は戦って勝ち残らなければならない。どんなことをしても。そのためにだけにライダーになった。	48	だが、わかってくれ。俺は勝たなければならない。どんなに可能性が少なくても、
21	だろうな。それで、まさか同情で倒されに来たというわけじゃ、ないだろうな。	49	俺は賭けなければならないんだ。戦ってくれ。俺と。
22	そうか。	50	なんだ。
23	気が変わった。魔騎は俺が自分で倒す。だから横から汚い手を出すな。それともう一つ。こいつの前にもお前を倒すことにした。	51	…お前も!
24	借りが、出来たかもな。	52	俺は戦う。自分の弱さにも、勝ってみせる。
25	わかってると思うが、ちゃんと返せよ。15万だ。	53	仲間…なんじゃ…ないのか…。 城戸…戦ってくれ…俺の…代わりに…。恵里を…頼む…。
26	多分、俺達には、お互いしか、いなかった。		

ゾルダ ▶台詞ボタン【短押し】

順番	台詞音声	順番	台詞音声
1	な!写真映りがいいだろう。右ナナメ45度。これ、俺の角度ね。	15	城戸真司がひどい奴だと思っ人、手あげ。
2	ゴローちゃん!あとではよろしく!	16	じゃ、城戸真司が、バカだと思っ人、手あげ。
3	永遠の命、俺は、欲しいものは全て手に入れる。やりたいことは全部やる。どんなライダーが出てきても、	17	何だ命乞いか。英雄なんだから、お前。
3	俺は勝つぜ。なぜだか分かるか?俺は自分のためにだけに戦っているからな。そういう人間が一番強いんだよ。	18	なんかさ、お前とか浅倉見ると、この戦いに勝ち残った奴は最強かもしれないけど、最悪って気がするよ。
3	お前、ライダーになるには10年早かったな。青臭いんだよ。	19	なあ、お前さ、絶対英雄にならない条件が、1つあるんだけど、教えてやろうか。
4	お前の青臭さにはうんざりなんだよ!	20	英雄ってのはさ、英雄になろうとした瞬間に、失格なのよ。お前、いきなりアウトってわけ。
5	しかしどうよ、あのひねりの無さ加減。人を守るだってさ。っははっ。意味分かってんのかね?	21	俺やお前よりマシな人間、でしょ。ま、ちょっとは認めてやってもいいけどさ、奴がライダーだったのは
5	ああいうのが一番つまらない人間だよ。	22	俺達にとって、良かったのが悪かったのか。
6	綺麗事だ戦ってる奴は自分の手が汚れると臆いよ。あいつ、もう終わりかもね。	23	あ、いいよいいよ、俺さ、本気でやめようと思ってるんだよね、ライダー。ああ、別に病気のせいじゃないよ。
7	まったく見てらんないね。なんでこんなバカがライダーなわけ?	24	なんか、寝たっていつか、むなしいっていつか。それにほら、永遠の命が無くて、結構面白おかしく
8	こういうゴチャゴチャした戦いは好きじゃない。	25	暮らしてるじゃない、俺。だからさ、どう思うゴローちゃん。
9	だったらなんだ!いいから隔んなよ!それとも、…今お前となら、戦う理由はある。	26	満足してるよ。ゴローちゃんのおかげで。よし決めた、ライダー引退記念に、令子さんを食事にでも誘いますか。
10	悪く思うな。お前にはウンザリなんだよ。	27	結構もったよな。
11	お前最初から気に食わなかったんだよね。そういう無駄に生きてるとこ。	28	ゴローちゃん、俺、やっぱり浅倉とはちゃんと決勝つけてやんなきゃいけないと思うのよ。
12	浅倉さん、一緒に裁判で勝ち取りましょうよ。有罪をね。	29	勝ち負けの問題じゃないよ。奴がライダーになったことには多少なりとも責任があるわけだし。デッキ、出してくれる。
13	やめてよゴローちゃん。俺ごんなんだから弱いんだよ。でも、このままじゃ終わらない。	30	行かせてよゴローちゃん。このままじゃ俺、何か一つシミを残していく感じで、嫌なんだよね…。
14	今改めて思ったよ。お前は人間じゃないってな。人間じゃない奴を刑務所に入れてもしょうがない。	31	それにしても、今日は天気が悪いね…。ゴローちゃんの顔が、見えないよ…。
14	それにしても、ある意味俺もお前みたいになりたいよ。ほんと。		

王蛇 ▶台詞ボタン【短押し】

順番	台詞音声	順番	台詞音声
1	イライラするんだよ…こんなところにいると。	18	あぁ～、やっぱり戦いはいいねえ。
2	今もイライラしてる。無罪に出来ない役立たずにな。	19	俺は死なないぜ。これが片付いたら、真っ先にお前を潰しに行つてやるよ。
3	なるほど。ライダーになるのはおもしろいな。イライラがすっかり消えた。	20	弁護士さんは、金持ちだ。命が惜しくて逃げだした～。
4	近くにいた、お前が悪い。	21	逃げられるつもりか。
5	ははははははは、こういうモンなんだろ。違うのか。	22	おかしくなりそうだったぜ、ずっと戦えなくてな。
6	俺にも楽しませろ。	23	相変わらず潰し甲斐があるな。
7	この感じだ！これだけでライダーになった価値は十分ある。	24	おいおい、お楽しみはこれからだろうか。
8	最低、か。いい加減口を閉じろ。イライラしてきた。次に死ぬのは、お前だ。	25	はは、鬼ごっこがー興味なのか？戦えよ。俺はまだ満足してない！
9	戦いはいい…ソクソクする…。	26	何の真似だ？戦わないなら…消えろ。
10	あぁっ！あぁっ！あぁっ！あぁっ！あぁっ！あぁっ！	27	興味無いな、いつ終わろうと知ったことか！今戦えればそれでいいんだよ、俺は。
11	なあ、本当に楽しいよなあ、ライダーってのは。	28	ハア…。ここが、祭の場所は。
12	もう帰るなんて言うなよ。せつかく面白くなってきたんだ。	29	ほかに理由があるか。
13	どいつもこいつも…イライラさせる奴ばかりだな！ あいつら…全員潰す…。	30	どうした、その程度か。英雄だろ、お前。
14	お前も、食うか？	31	なんだ逃げるのか。もつと俺を楽しませろ！
15	手こたえが無さすぎる。	32	ははははは、会いたかったぜ、北岡。
16	2枚あるぜ、どっちが好みだ？	33	北岡…北岡！
17	お前、泥を食ったことがあるか？泥だよ。俺は何度も食ったぜ。食いもんが手に入らなかった時に。俺の口の中には、まだ泥の味が残ってる。残ってるんだよ、泥の、味が。	34	うあああああぁっ！
		35	何故だ…何故だ…何故だ…何故だ！
		36	うあああああああぁっ！ うあああああ！

龍騎サバイブ ▶台詞ボタン【短押し】

龍騎の台詞ボタン【短押し】の24～39、42～44の音声順番に鳴ります。

龍騎ブランク体 ▶台詞ボタン【短押し】

順番	台詞音声	順番	台詞音声
1	え、え？嘘だろ？	6	誰がはしゃいで…。
2	な…何なんだよこれ！うわっ！	7	ウンだろー！うわ——！
3	よーし、何だか、わかんないけど、俺も！ だあああ——！	8	俺も、あいつみたいに戦えるのかな。もう一度、仮面ライダーになれば。
4	うわー痛って——！	9	俺さ、元々なんでも首突っ込まないと気が済まないんだ。
5	あーちょっとちょっと、ねえ、アンタも俺と同じでしょ？人間なんだよね？ね？これどうなってるわけ？これ何なの？		

ライア ▶台詞ボタン【短押し】

順番	台詞音声	順番	台詞音声
1	俺の占いは当たる。	10	戦っても、戦わなくても、地獄か。
2	俺はライダーの運命を変えようと思っている。今のままなら、神崎士郎に決められた通り、ライダーは次々に潰しあう。俺も死ぬだろう。	11	お前も本気で読めない奴だ。
3	言つたら？俺の占いは当たる。だが、決まった運命ほど変えたくなる。もし、俺がライダー同士の戦いを、止めると言ったら。	12	待て！奴とは戦うな。今のお前じゃ、必ず負ける。
4	お前、このままだと、破壊するぞ！	13	戦いは続く…次に消えるライダーは…俺だ。
5	無理だな！お前には、迷いが見える。本当に、誰かを殺せるつもりか。	14	俺の占いは当たる。だが、運命は変えられる。
6	どうか、お前は自分で思ってるほど、冷たい人間じゃない。なぜ無理をする？自分の悲しみを、隠すためか？	15	どけ！あいつは俺がやる！！
7	凶星をさされて悔しいか？だが、俺は必ずライダー同士の戦いを止める。	16	秋山、このカードはお前が使える。
8	そのために、まずお前という人間を変えてみせる。	17	城戸…。
9	止めてくれ、俺と一緒に、2人の戦いを。	18	違う、あの時占った、次に消えるライダーは、本当はお前だった…。しかし運命は、変わる。
		19	お前なら…。雄一、お前は後悔なんかしてない。今ならわかる。お前は俺の運命を変えてたんだ。
		20	そしてそれがもつと大きな運命を変えるかもしれない。
			俺の占いが…やっとな…外れる。

シザース ▶台詞ボタン【短押し】

順番	音声
1	ポリキャンサー捕食音

ナイトサバイブ ▶台詞ボタン【短押し】

ナイトの台詞ボタン【短押し】の26～42、44～47、49の音声順番に鳴ります。

インペラー ▶台詞ボタン【短押し】

順番	音声
1	カードデッキが割れる音、蒸発音

ガイ ▶台詞ボタン【短押し】

順番	音声
1	爆発音

オーディン ▶台詞ボタン【短押し】

順番	台詞音声	順番	台詞音声
1	戦いを続ける。生き残った者は、私と戦い、力を得られるだろう。13人目である、この、私と。	5	殴った内には入らないかな。
2	まだ私と戦う時ではない。お前たちは、今のまま戦い合えばいい。だが、少し修正が必要になった。	6	知る必要は無い。お前たちの戦いは、何も変わらない。
3	まだ私と戦う時ではない。お前たちは、今のまま戦い合えばいい。修正は終わった。	7	私と戦うのは最後の一人だ。続ける。戦いをやめるな。
4	ほう、なぜ私の現れる場所が分かった。記憶が消えなかったのか？	8	うっ…うああああああ…最後のライダーは…お前だ…。

タイガ ▶台詞ボタン【短押し】

順番	台詞音声	順番	台詞音声
1	多分、君にミラーワールドは閉じられないと思う。	13	何でわかんないかなあ。先生は多くの者を救うために、自分の大切なものを犠牲にできる人なんだよ。英雄だからね。
2	無理だよ。僕と香川先生と仲村くんで作るから。	14	先生、僕、ミラーワールド閉じるの、嫌になっちゃって。ライダーの戦いに勝ち残るのが、真の英雄かなって。
3	どうかな。はっきり言って、一人でも十分かもしれないし、勇気さえあれば、誰でも英雄になれるしね。	15	先生は僕にとって一番大事な人でした。だから犠牲になってもらわないと。僕が英雄になるために。ごめんなさい先生。ごめんなさい。
4	彼女がいなくなれば、みんなモンスターに狙われることも無くなるらしいよ。大勢の人が助かるとしたら、小さな犠牲だよな。	16	ごめん、君は大事な人だから。君を倒せば、僕はもっと強くなれるかもしれない。
5	僕も、優衣ちゃんを殺してしまうのが嫌になったんだ。仲村くんには、悪いことしたかも。	17	ねえ、聞きたいんだけど、やっぱりドメささないで、倒したことになんないのかな。香川先生なら教えてくれるんだらうけど、もう倒しちゃったし。佐野君を倒したのは、僕でなきゃいけないはずなんだ。僕が、英雄になるためには。
6	でも、もう、やっちゃったから…。	18	あんな奴と一緒にしてほしくないかも。
7	一つを犠牲にする勇気を持たない人間に、ライダーをやってほしくないかなあ。仮面ライダーは、英雄でないと。	19	ライダーなんて、最低な奴ばかりだよ。あんな奴らに、何言われても、気にする必要なかったかも。
8	仲村君のために泣いたのはホントなんじゃないかな。残念だったし。城戸君のためにも、泣くかも。	20	先生、僕、また英雄に近づいたかもかもしれません。
9	わかったでしょ？先生は真の英雄なんだよ。	21	危ない！
10	ああ、ごめんね。君も英雄じゃないと思ったから。戦うためだけに戦うなんて。	22	じゃあ、どうやって、英雄になるのかな。香川先生、次は…僕…誰…を…。
11	やっぱり最低のライダーかな。		
12	関係無いよ。そんなこと先生はとっくに超越してる。		

アビス ▶台詞ボタン【短押し】

順番	音声
1	爆発音

リュウガ ▶台詞ボタン【短押し】

順番	台詞音声	順番	台詞音声
1	終わりか？	5	俺は、俺はもはや鏡の中の幻では無い。俺は存在する。最強のライダーとして。
2	そう、すべて、お前のせいだ。	6	貴様…俺から…俺から離れようというのか！
3	俺はもう一人のお前さ。昔、神崎優衣が出会ったのと同じ、もう一人の自分だよ。俺を受け入れる。俺達が一つになれば、最強のライダーになる。そうすれば、神崎優衣を救うことができるんだぞ。受け入れる、俺を。	7	何を言っている。俺の中に来い。戦いに勝てば、まだ優衣を救うことができるんだぞ…。
4	ミラーワールドからのライダー、リュウガ。	8	フン、バカめ。

ファム ▶台詞ボタン【短押し】

順番	台詞音声	順番	台詞音声
1	あんた、バカじゃない。そんなんじゃライダーになった意味がないじゃないの。	9	余計な手出しはするな！
2	だめだ…私の力じゃ…奴には…浅倉威には勝てない！	10	お姉ちゃんの仇！
3	殺したんだよ、あいつ…。私のお姉ちゃんを。	11	お前、真司じゃない！何なんだよお前！やめるよ！
4	あ、真司、私、美穂。ごめん、忙しいのに。でも、なんか急に会いたくなっちゃって。	12	また引っ掛かった。
5	ライダーなんかにならない方が良かったかな。ときどき、疲れちゃんだ。すっごい。	13	もう、また靴の紐ほどけてるじゃない。つたくしょうがないなあ。
6	もうちょっと、このままでいい？	14	うん、考えとく。
7	お姉ちゃん…必ず生き返らせてあげるからね。お姉ちゃん。	15	そろそろ…死ぬか…ごめんね…お姉ちゃん…真司…真司…。靴の紐くらい、ちゃんと結べよな…。
8	浅倉！		

ベルデ ▶台詞ボタン【短押し】

順番	音声
1	爆発音

台詞ボタン【長押し】の場合

下記の表に記載のあるライダーについては、台詞ボタンを長押しした場合、「台詞ボタンを短押しして鳴る音声」が複数組み合わせられて鳴ります。

龍騎 ▶台詞ボタン【長押し】			
順番	台詞音声	順番	台詞音声
1	ナイト8→龍騎2→ナイト9	16	龍騎26→タイガ12→龍騎27
2	龍騎3→ナイト10	17	龍騎28→ナイト33
3	龍騎4→ナイト16	18	ナイト34→龍騎33
4	ライア11→龍騎6	19	龍騎34→ナイト35→龍騎35→ナイト36→龍騎36→ナイト37→龍騎37→ナイト38→龍騎38→ナイト39
5	王蛇7→龍騎10→王蛇8	20	ナイト42→龍騎39
6	龍騎11→ナイト21→龍騎12→ナイト22	21	龍騎40→ファミ14
7	ナイト25→龍騎13	22	リュウガ7→龍騎41→リュウガ8
8	龍騎14→ライア18→ライア19	23	ナイト44→龍騎42
9	ライア20→龍騎15	24	ナイト45→龍騎43→ナイト46→龍騎44→ナイト47
10	オーティン4→龍騎17	25	龍騎45→ナイト49
11	龍騎18→オーティン5	26	ナイト「俺達は人間の」 ソルダ「自由と」 王蛇「平和を守る」 3人「仮面ライダーだ!」
12	龍騎19→オーティン6→龍騎20→龍騎21	27	ナイト「龍騎、これからも力を合わせて戦おう。」 ソルダ「人の自由と平和の為に。」 王蛇「俺達は仲間だ。ずっとな。」 3人「お前と出会えて、俺達は幸せた。」
13	ナイト27→龍騎22	28	4人「俺達は、仮面ライダーだ!」
14	ナイト28→龍騎23		
15	龍騎24→ナイト29		

ナイト ▶台詞ボタン【長押し】			
順番	台詞音声	順番	台詞音声
1	龍騎ブランク体4→ナイト2	15	龍騎24→ナイト29
2	龍騎ブランク体5→ナイト3→龍騎ブランク体6	16	タイガ13→ナイト32
3	ナイト8→龍騎2→ナイト9	17	龍騎28→ナイト33
4	龍騎3→ナイト10	18	ナイト34→龍騎33
5	ライア3→ナイト12	19	龍騎34→ナイト35→龍騎35→ナイト36→龍騎36→ナイト37→龍騎37→ナイト38→龍騎38→ナイト39
6	ライア4→ナイト13→ライア5→ナイト14	20	オーティン8→ナイト41
7	ゾルダ7→ナイト15	21	ナイト42→龍騎39
8	龍騎4→ナイト16	22	ナイト44→龍騎42
9	ライア7→ナイト17	23	ナイト45→龍騎43→ナイト46→龍騎44→ナイト47
10	ライア12→ナイト19	24	龍騎45→ナイト49
11	龍騎11→ナイト21→龍騎12→ナイト22	25	ナイト「俺達は人間の」 ソルダ「自由と」 王蛇「平和を守る」 3人「仮面ライダーだ!」
12	ナイト25→龍騎13	26	ナイト「龍騎、これからも力を合わせて戦おう。」 ソルダ「人の自由と平和の為に。」 王蛇「俺達は仲間だ。ずっとな。」 3人「お前と出会えて、俺達は幸せた。」
13	ナイト27→龍騎22	27	4人「俺達は、仮面ライダーだ!」
14	ナイト28→龍騎23		

ゾルダ ▶台詞ボタン【長押し】			
順番	台詞音声	順番	台詞音声
1	ゾルダ7→ナイト15	4	ナイト「俺達は人間の」 ソルダ「自由と」 王蛇「平和を守る」 3人「仮面ライダーだ!」
2	王蛇22→ゾルダ11→王蛇23	5	ナイト「龍騎、これからも力を合わせて戦おう。」 ソルダ「人の自由と平和の為に。」 王蛇「俺達は仲間だ。ずっとな。」 3人「お前と出会えて、俺達は幸せた。」
3	タイガ17→ゾルダ18→タイガ18	6	4人「俺達は、仮面ライダーだ!」

王蛇 ▶台詞ボタン【長押し】			
順番	台詞音声	順番	台詞音声
1	王蛇7→龍騎10→王蛇8	4	ナイト「俺達は人間の」 ソルダ「自由と」 王蛇「平和を守る」 3人「仮面ライダーだ!」
2	王蛇22→ゾルダ11→王蛇23	5	ナイト「龍騎、これからも力を合わせて戦おう。」 ソルダ「人の自由と平和の為に。」 王蛇「俺達は仲間だ。ずっとな。」 3人「お前と出会えて、俺達は幸せた。」
3	タイガ10→王蛇29→タイガ11	6	4人「俺達は、仮面ライダーだ!」

龍騎サバイブ ▶台詞ボタン【長押し】			
龍騎の台詞ボタン【長押し】の15～20、23～25の音声が順番に鳴ります。			

龍騎ブランク体 ▶台詞ボタン【長押し】			
順番	台詞音声	順番	台詞音声
1	龍騎ブランク体4→ナイト2	2	龍騎ブランク体5→ナイト3→龍騎ブランク体6

ライア ▶台詞ボタン【長押し】

順番	台詞音声	順番	台詞音声
1	ライア3→ナイト12	5	ライア12→ナイト19
2	ライア4→ナイト13→ライア5→ナイト14	6	龍騎14→ライア18→ライア19
3	ライア7→ナイト17	7	ライア20→龍騎15
4	ライア11→龍騎6		

ナイトサバイブ ▶台詞ボタン【長押し】

ナイトの台詞ボタン【長押し】の13~24の音声順番に鳴ります。

オーディン ▶台詞ボタン【長押し】

順番	台詞音声	順番	台詞音声
1	オーディン4→龍騎17	3	龍騎19→オーディン6→龍騎20→龍騎21
2	龍騎18→オーディン5	4	オーディン8→ナイト41

タイガ ▶台詞ボタン【長押し】

順番	台詞音声	順番	台詞音声
1	タイガ10→王蛇29→タイガ11	4	タイガ17→ゾルダ18→タイガ18
2	龍騎26→タイガ12→龍騎27	5	ゾルダ19→ゾルダ20
3	タイガ13→ナイト32		

リュウガ ▶台詞ボタン【長押し】

順番	台詞音声
1	リュウガ7→龍騎41→リュウガ8

ファム ▶台詞ボタン【長押し】

順番	台詞音声
1	龍騎40→ファム14

カード引き抜き遊び ※変身遊びの後に行います。

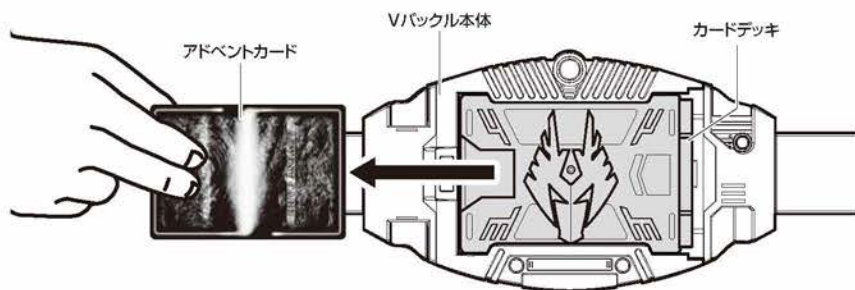

図のようにVバックル本体のカードデッキからアドベントカードを引き抜きます。
→「カード引き抜き音」が鳴ります。

サバイブカード引き抜き遊び ※「龍騎」・「ナイト」・「ライア」・「龍騎サバイブ」・「ナイトサバイブ」のいずれかに変身しているときのみ発動します。

- 1 Vバックル本体のカード検出ボタンを5秒間押します。
→「スタンバイ音」が鳴り、サバイブカード待機状態になります。

- 2 直後に図のようにVバックル本体のカードデッキからアドベントカードを引き抜きます。
→「カード引き抜き音」→約2秒後に「炎の音」または「風の音」が鳴り始めます。
(龍騎・龍騎サバイブの場合は「炎の音」、ナイト・ナイトサバイブ・ライアの場合は「風の音」が鳴ります。)

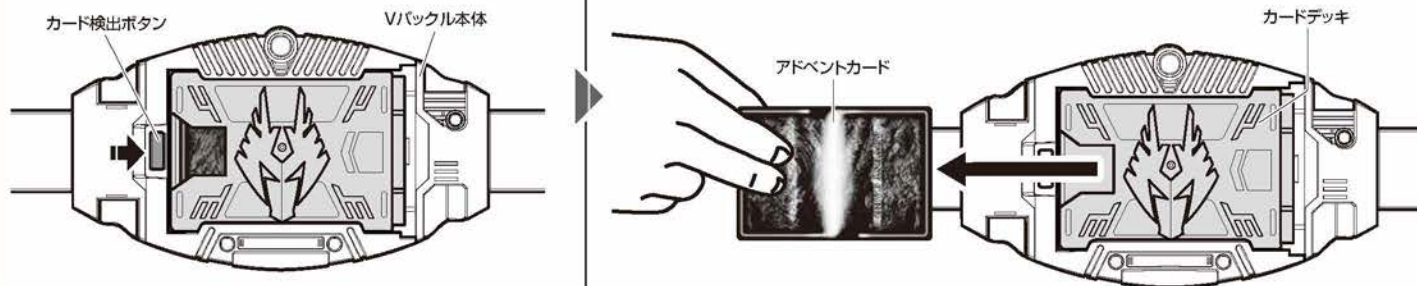

BGM 遊び (変身前・変身後) 共通

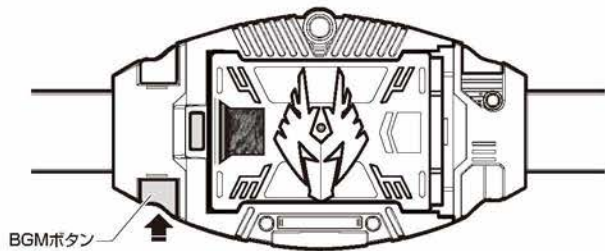

BGM ボタンを押します。
→右記のBGMが順番に鳴ります。

※BGMが鳴っている間に
もう一度BGMボタンを押すと、
BGMが鳴り止みます。

種類	BGM
1	「龍騎・変身!」
2	「ファイナルベント!」
3	「果てなき希望」
4	「果てなき希望(短縮ver.)」
5	「Revolution」
6	「Revolution(短縮ver.)」

BGM スタンバイ遊び

1 BGM ボタンを長押しします。
→「スタンバイ音」が鳴ります。

※そのまま長押し続けると、
最大6回「スタンバイ音」が
鳴ります。
(変身後の場合は最大7回)

変身前 Vパックにカードデッキが
セットされていない状態

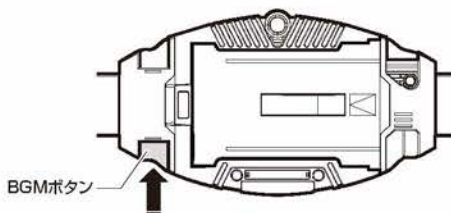

変身後 Vパックにカードデッキが
セットされている状態

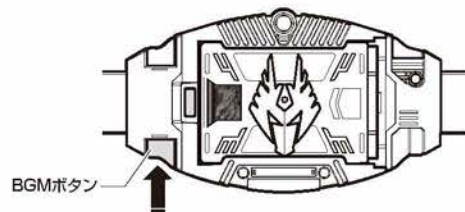

2 続けて「変身」または「カードの
引き抜き」の操作を行います。
→その操作のタイミングで
下記のBGMが順番に鳴ります。

「スタンバイ音」回数	BGM
1	「龍騎・変身!」
2	「ファイナルベント!」
3	「果てなき希望」
4	「果てなき希望(短縮ver.)」
5	「Revolution」
6	「Revolution(短縮ver.)」
7 「カード引き抜き」 操作のみ対応	カード引き抜き後 約3秒後に「Revolution」

変身 変身の後にBGMが発動します。

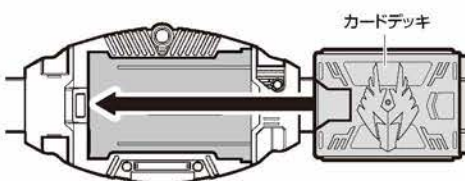

カード引き抜き カード引き抜きと同時にBGMが発動します。

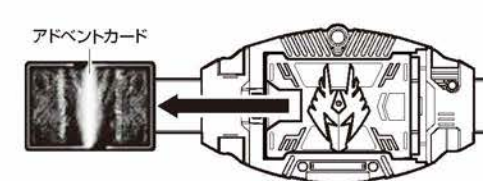

※上記の「7」は、P.11の「サブイベントカード引き抜き遊び」と組み合わせて遊ぶことができます。

変身解除

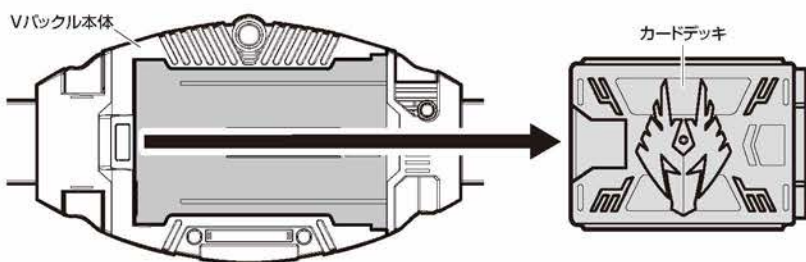

カードデッキをVパック本体から
矢印の方向に引き抜きます。
→「変身解除音」が鳴ります。

変身解除後の台詞遊び

一度特定のライダーに変身した後に変身解除した場合、台詞ボタンを押すと、そのライダーの台詞を継続して再生することができます。

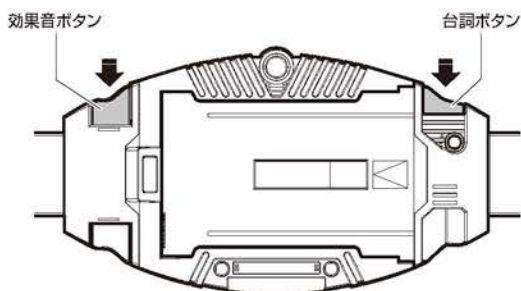

操作ボタン	音 声
台詞ボタン [短押し]	直前に変身していたライダーの短押し時の台詞が順番に鳴ります。(P.6~9参照) ※「ガイ」・「ベルデ」・「オーティン」・「アビス」を除く。
台詞ボタン [長押し]	直前に変身していたライダーの長押し時の台詞が順番に鳴ります。(P.10~11参照) ※「ガイ」・「ベルデ」・「オーティン」・「アビス」を除く。
効果音ボタンを押して 「ベルト出現音」を鳴らした直後に 台詞ボタン [短押し]	直前に変身していたライダーの台詞「変身!」が鳴ります。 ※「シザース」・「ガイ」・「インペラー」・「ベルデ」・「オーティン」・ 「アビス」を除く

※「リュウガ」のみ、変身解除後に効果音ボタンを長押しすると「時間切れ蒸発音」が鳴ります。
「時間切れ蒸発音」が鳴っている間に台詞ボタンを押すと、リュウガ「時間切れか。」が鳴ります。

注意 CAUTION!

- 產品持有者請細心閱讀本說明書。
- 勿讓未足齡的小孩玩此產品。
- 本產品含有電池、電池蓋及螺絲有被誤吞的可能，勿將本產品給予3歲以下幼兒。
- 更換電池時，請找成年人幫忙。
- 不同類型的電池或新舊電池不能混用。
- 切勿進行短路處理，也不要對其電池充電、分解、加熱或棄於火中。
- 切勿使用充電式（鎳鎘等）電池。
- 請勿把非充電式電池充電。
- 請把耗盡的電池從玩具中移除。
- 電池應以正確的極性放入。
- 電源端子不得短路。
- 萬一誤吞電池或者電池洩漏的液體滲入眼內時，請立即向醫生諮詢。洩漏的液體沾到皮膚或衣服時請用水清洗。
- 本商品含有電子部件，使用心臟起搏器的人士敬請注意。
- 請勿長時間注視 LED 光的閃爍，否則可能感到不舒服。
- 請勿將本產品靠近耳朵使用。錯誤使用可能導致聽力受損。
- 請勿把手指等放入可動部位的縫隙中，可能有夾傷的危險。
- 本產品可能與包裝上圖片及插圖所示有少許偏差。
- 此包裝含重要信息，請保留此包裝資料作日後參考之用。
- 本產品需要3枚AAA(1.5V)型電池操作。(另售)
- 適合15歲或以上。

- Read the instruction sheet before playing.
- Do not give this product to children under the recommended age.
- Product comes attached with small parts such as batteries, battery cover & screws that may be swallowed by children. Do not pass this product to children under the age of 3.
- Ask guardian for help while to replace the batteries.
- Different types of batteries or new and used batteries are not to be mixed.
- Do not short-circuit the batteries. Do not recharge, decompose, heat, or dispose of batteries in fire.
- Do not use any rechargeable batteries(Ni-Cd, etc.).
- Non-rechargeable batteries are not to be recharged.
- Exhausted batteries are to be removed from the toy.
- Batteries are to be inserted with the correct polarity.
- Supply terminals are not to be short-circuited.
- If the battery is swallowed by accident or the liquid leaked out from it splatters into eyes, please consult doctor immediately. Wash away the liquid on the skin or clothes with clean water.
- People using cardiac pacemakers must pay special attentions to the electronic parts of this product.
- Do not gaze at the blinking LED light for long time, otherwise malaise may occur.
- Do not use this product close to your ear. If used improperly, it may cause hearing loss.
- To avoid possible injuries, do not put fingers into the gaps between movable parts.
- Contents may vary from photos and illustrations shown on the packages.
- This package contains important information. Please keep for future reference.
- Requires 3 x AAA (1.5V) batteries. (Sold separately)
- For Age of 15 & above.

< 使用時的注意事項 >

- 本商品製作精密。如果強行用力操作或者掉落在地。可能會導致損壞。
- 本商品由精密的電子部件構成。請勿讓其墜落、被水沾濕、被弄碎或分解。同時請勿在高溫、低溫場所使用或保管。
- 請勿將本商品放置在樹脂製沙盤、墊子或瓷磚上。長時間接觸可能會染色。
- 對於可動部分、安裝部分，請勿強行向錯誤方向拉扯或彎曲。
- 部分聲音可能出現聲調不一致或者因商品特性而出現難以聽清的情況，敬請諒解。
- 由於商品的特性，外觀有可能存在差異。敬請諒解。
- 請勿將附屬的契約卡以外的東西組裝入卡牌組，否則可能導致故障或損壞。
- 請勿將本商品的契約卡與市面發售的IC卡等放在一起。否則可能導致操作錯誤。
- 當在磁場強的環境中使用時，有可能難以讀取契約卡。此外，當靠近金屬等材質時，有機會未能讀取契約卡。敬請諒解。
- 請勿將契約卡折斷、彎曲等粗暴使用。此外，請勿靠近電視、喇叭等會產生強烈磁場的機器。否則可能會導致卡內部芯片損壞。

<Precautions for Use>

- This product is made with precision. It may lead to damages if to operate forcibly or have it fallen to the ground.
- This product is composed of precise electronic parts. Do not drop, get wet, get dirty or detach it. Meanwhile, avoid using or keeping it in an environment where the temperature is too high or too low.
- Do not place this product on couches or cushions made of resin or on any tiles because they may get dyed after a long time of direct contact.
- Do not pull or bend the movable or installed parts in the wrong directions forcibly.
- It is normal that some sound may not be consistent or be heard clearly due to the characteristics of the product.
- It is normal that there may be differences in the appearance of the products due to the characteristics of the product.
- Do not insert anything other than the included Advent Cards into Card Decks, otherwise it may cause malfunction or damage.
- Do not keep Advent Cards together with the IC cards selling in the market, otherwise it may cause malfunction.
- It may be difficult to read the Advent Cards in the environment with strong magnetic field. Besides, it may fail to read the Advent Cards near materials like metals.
- Do not break or bend the Advent Cards. Besides, keep away from the machines that generates a strong magnetic field such as television, loudspeaker and etc., or the internal chip may be damaged.

注意 CAUTION!

本商品附帶的ADVENT CARD是塑膠製成，未內建NFC晶片。與2018年發售的「CSM V BUCKLE & DRAGVISOR」無法運動。這是一款專為變身遊戲設計的腰帶商品。
The ADVENT CARDS included with this product are made of plastic and do not include NFC chips. They cannot be used in conjunction with the CSM V BUCKLE & DRAGVISOR released in 2018. This is a belt specifically for performing transformation.

包裝內容 Set Contents VBUCKLE 4 MASKED RIDERS SET

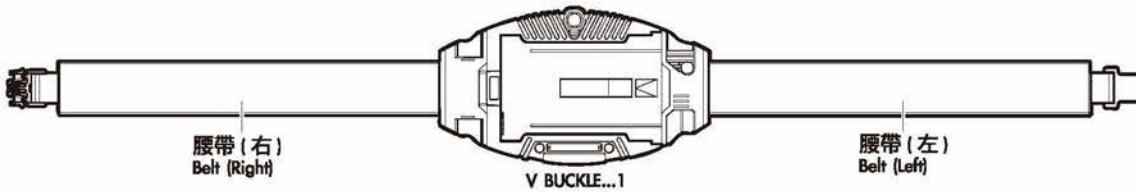

側扣 ...2
Side Buckle ...2



腰帶扣 ...1
Belt Fastener ...1

**卡牌組 (全4種)
Card Decks (4 types in total)**



龍騎 Ryuki



騎士 Knight

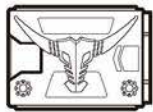

鐵兵 Zolda



王蛇 Ouja

**契約卡 (全23種)
Advent Card (23 types in total)**



包裝內容 Set Contents *CARD DECK SET vol.1*

卡牌組 (全 4 種)
Card Decks (4 types in total)



契約卡 (全 20 種)
Advent Card (20 types in total)

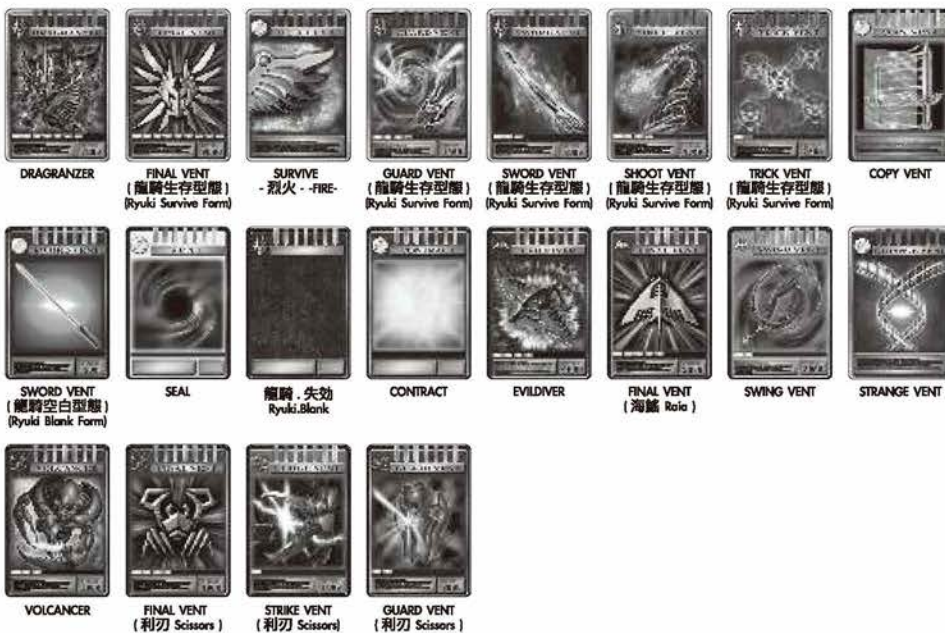

包裝內容 Set Contents *CARD DECK SET vol.2*

卡牌組 (全 3 種)
Card Decks (3 types in total)

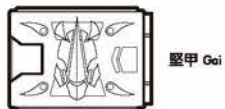

契約卡 (全 16 種)
Advent Card (16 types in total)



包裝內容 Set Contents **CARD DECK SET vol.3**

卡牌組 (全 3 種)
Card Decks (3 types in total)



奧丁 Odin



猛虎 Tiger



Abyss

契約卡 (全 16 種)
Advent Card (16 types in total)



GOLDPHOENIX



FINAL VENT
(奧丁 Odin)



SURVIVE
-無限- -Infinity-



TIME VENT



SWORD VENT
(奧丁 Odin)



GUARD VENT
(奧丁 Odin)



STEAL VENT



DESWILDER



FINAL VENT
(猛虎 Tiger)



STRIKE VENT
(猛虎 Tiger)



FREEZE VENT



RETURN VENT



ABYSSLASHER



FINAL VENT
(Abyss)



SWORD VENT
(Abyss)



STRIKE VENT
(Abyss)

包裝內容 Set Contents **CARD DECK SET vol.4**

卡牌組 (全 3 種)
Card Decks (3 types in total)

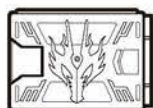

龍牙 Ryuga



花夢 Femme

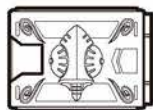

妖翠 Verde

契約卡 (全 14 種)
Advent Card (14 types in total)



DRAGBLACKER



FINAL VENT
(龍牙 Ryuga)



SWORD VENT
(龍牙 Ryuga)



STRIKE VENT
(龍牙 Ryuga)



GUARD VENT
(龍牙 Ryuga)



BLANCWING



FINAL VENT
(花夢 Femme)



SWORD VENT
(花夢 Femme)



GUARD VENT
(花夢 Femme)



BIOGREEZA



FINAL VENT
(妖翠 Verde)



CLEAR VENT



HOLD VENT



鐵兵劫失
Zelda.Blank

WARNING:
CHOKING HAZARD - Small parts. Not for children under 3 years.

警告：窒息危險- 細小部份不適合3歲或以下之兒童

Colors, styles and decorations may vary.
NOT INTENDED FOR SALE OR DISTRIBUTION IN USA, CANADA OR EUROPE.

適合 15 歲或以上
Ages 15 & up

BANDAI
BANDAI NAMCO ASIA CO., LTD.
www.bandai-asia.com

Distributed by Bandai Namco Toys & Collectibles America Inc.,
23 Odyssey Irvine, CA 92618. Phone: 949-262 4388

電池的安裝及更換方法 How to install and replace batteries

※請確認電源開關是否設為 OFF。
Make sure the power switch is turned to the position OFF.

※如果出現聲音變小，難以聽清，聲音不斷反覆響起等錯誤運行，或 LED 燈光變弱時，請更換新電池。
When the sound is too low to hear or is played repeatedly, or LED light turns vague, please replace with new batteries.

- ① 用 ⊕ 或者 ⊖ 螺絲刀沿箭頭方向轉動電池蓋螺絲，拆下電池蓋。
Use a cross or a straight screwdriver to rotate the screw on the battery cover in the direction of the arrow, and then detach the battery cover.
- ② 放入 3 枚 AAA 電池 (另售)，注意不要弄錯各節電池的 ⊕ ⊖ 極。
Insert 3 x AAA batteries (sold separately). Do not misplace the positive and negative poles of each battery.
- ③ 將電池蓋的凸位對準 V BUCKLE 的凹槽，按照 ① 的相反方向轉動電池蓋的螺絲關閉電池蓋。
Aim the protrusion of the battery cover at the slot of V BUCKLE. Rotate the screw of the battery cover in the opposite direction of Step ① to close it.

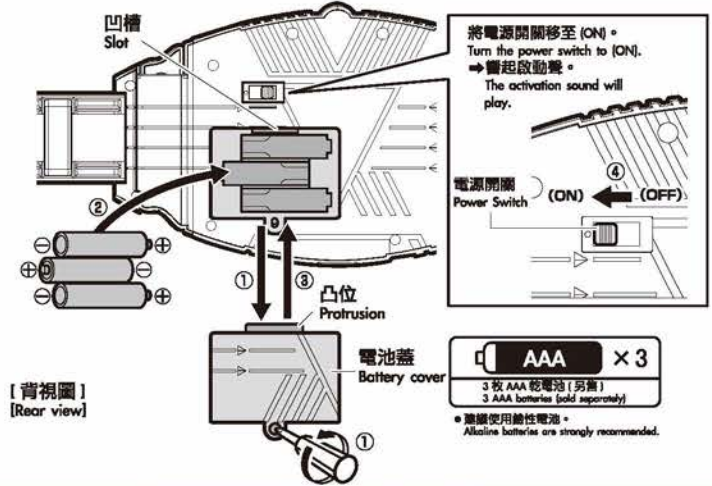

V BUCKLE 的組裝方法 How to assemble the V BUCKLE

- 1 按照腰圍尺寸去調整腰帶 (右) 的連接部件位置。
Adjust the position of the attachment part of the belt (right) according to waist size.

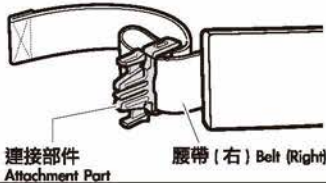

- 2 將腰帶 (右) 與腰帶 (左) 的連接部件對準並接合。
Combine the two attachment parts of the two sides together.

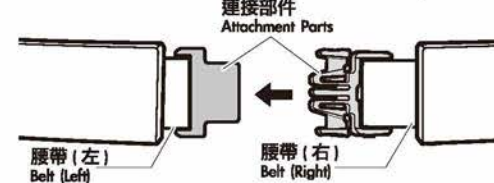

取下 V BUCKLE 時，請分開連接部件。
Unfasten the attachment parts if take out the V BUCKLE.

- 3 如圖將腰帶扣卷在連接部件上並固定。
Use Belt Fastener to wrap the attachment parts and fix it as shown.



- 4 如圖將側扣卷在腰帶 (左、右) 上並固定。
Wrap the side buckles on the belt (left, right) and fix them as shown.

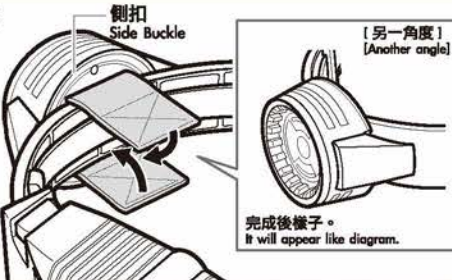

※另一邊也是一樣。
Same for the another side.

完成後樣子。
It will appear like diagram.

完成!! COMPLETE!!
V BUCKLE

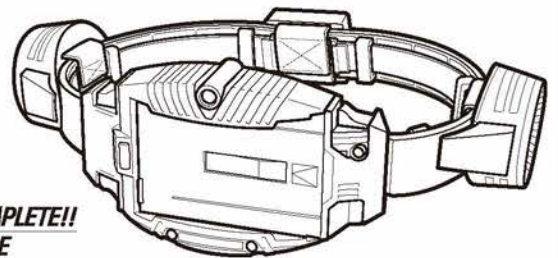

將契約卡裝進卡牌組的方法 How to store the Advent Cards into Card Deck

- 1 將卡牌組的蓋子打開。
Open the cover of Card Deck.



- 2 將契約卡如圖示方向插進卡牌組的卡夾部分內。
Insert Advent Card into the holder part of Card Deck in the direction shown.

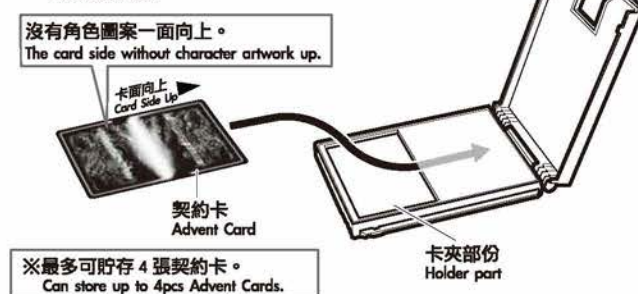

- 3 將蓋子關上。
Close the cover.

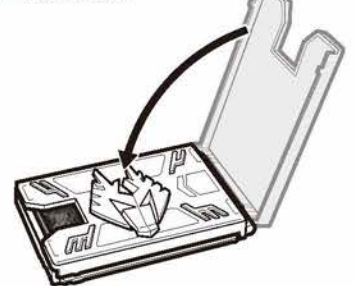

V BUCKLE 的玩法

V BUCKLE Instruction

※從已完成 V BUCKLE 組裝並接通電源的狀態開始。
Start with V BUCKLE fully assembled and turned on the power.

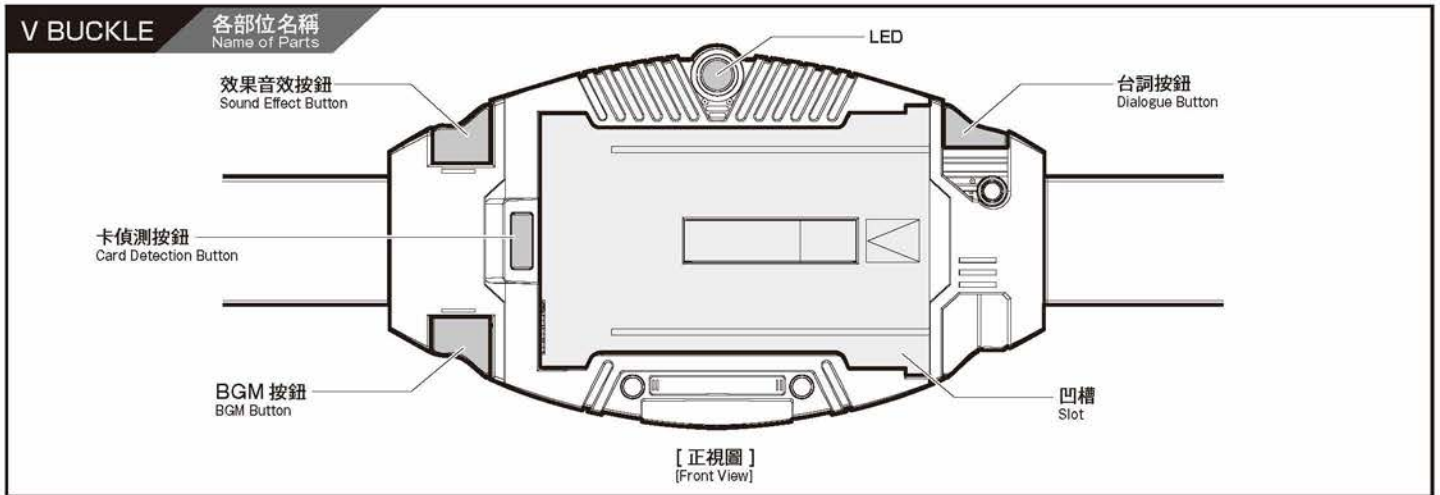

變身前的聲音遊戲

Playing sound before Transforming

在未插入卡牌組及變身前的狀態下，按下以下按鈕會發出對應的聲音。
Press the buttons shown below before inserting a Card Deck and transforming, the corresponding sound will play.

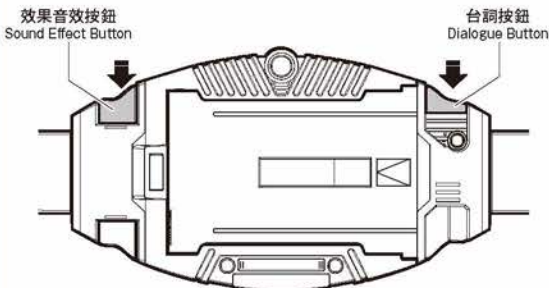

按鈕 Button	聲音 Sound	
台詞按鈕 Dialogue Button 每當按下按鈕，會順序響起台詞①~④。 Whenever the button is pressed, the voice lines①~④ will play in order.	① 城戶真司 Shinji Kido "Henshin!"	⑤ 手塚海之 Miyuki Tezuka "Henshin!"
	② 秋山 蓮 Ren Akiyama "Henshin!"	⑥ 東條 悟 Satoru Tojo "Henshin!"
	③ 北岡秀一 Shuichi Kitaoka "Henshin!"	⑦ 霧島美穗 Miho Kirishima "Henshin!"
	④ 淺倉 威 Takeshi Asakura "Henshin!"	⑧ 城戶真司(鏡像) Shinji Kido (Mirror Side) "Henshin!"
效果音效按鈕 Sound Effect Button 每當按下按鈕，音效會交互響起。 Whenever the button is pressed, alternating sounds will play.	① 鏡怪獸感知音效 Sensing Mirror Monster Sound	
	② V BUCKLE出現音效 V BUCKLE Appearing Sound	

變身遊戲

How to Transform

※以龍騎·卡牌組為例說明。
Ryuki Card Deck used in example.

將龍騎·卡牌組如圖示方向插入V BUCKLE的凹槽。
Insert Ryuki Card Deck into V BUCKLE's slot in direction as shown.
→變身音效響起，LED發光。
Transformation sound will play and LED will light up.

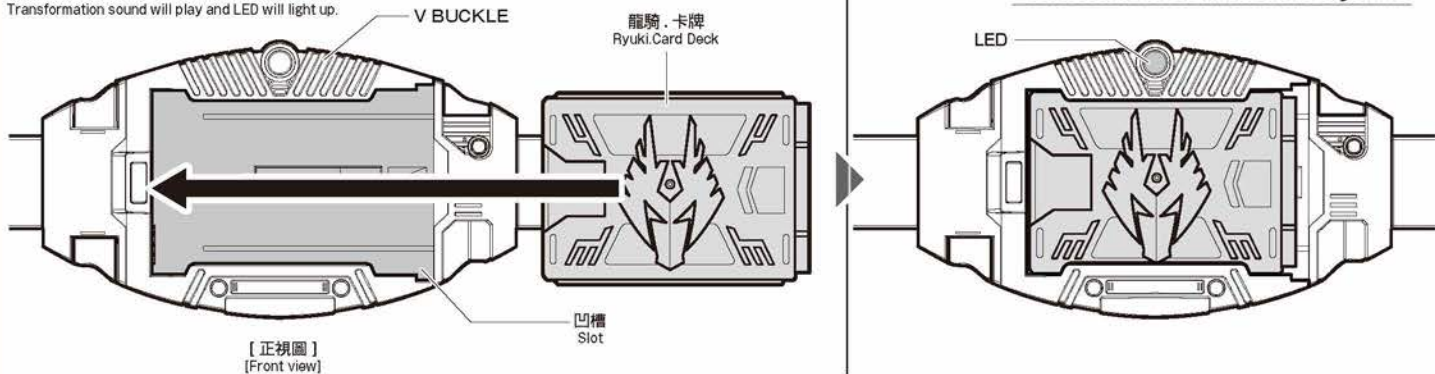

同樣將其他卡牌組裝入，可變身成不同的幟面超人。
Transforming into other Kamen Riders is possible by inserting other Card Decks.

※裝入龍牙·卡牌組時，「龍牙變身音效」會響起。
Inserting Ryuga Card Deck will play the "Ryuga Transformation Sound".
※龍騎生存型態·卡牌組及騎士生存型態·卡牌組時，「生存型態變身音效」會響起。
Inserting Ryuki Survive Form Card Deck and Knight Survive Form Card Deck will play the "Survive Form Transformation Sound".

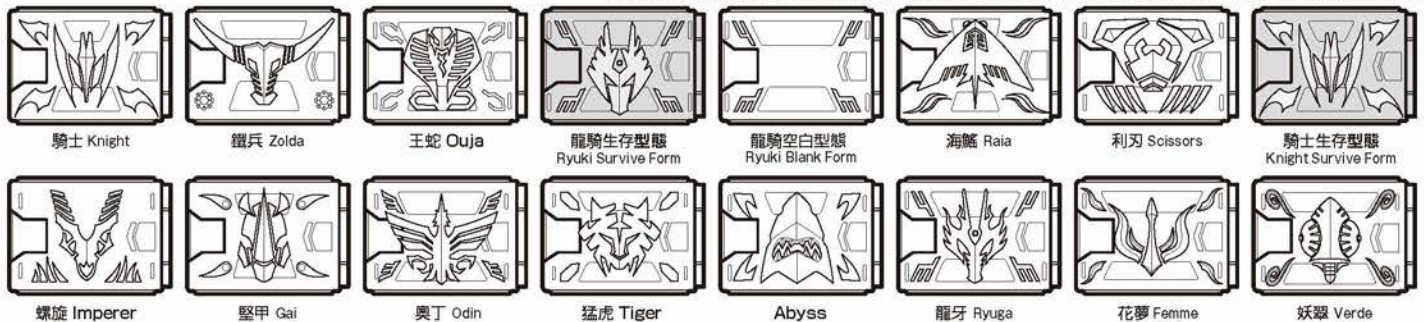

變身後的音效

Voice Lines after Transforming

將卡牌組插入 V BUCKLE 並完成變身狀態時，
依照下表所示按下按鈕，對應聲音會響起。
After inserting a Card Deck into the V BUCKLE and transforming,
press the buttons below will play the corresponding sounds.

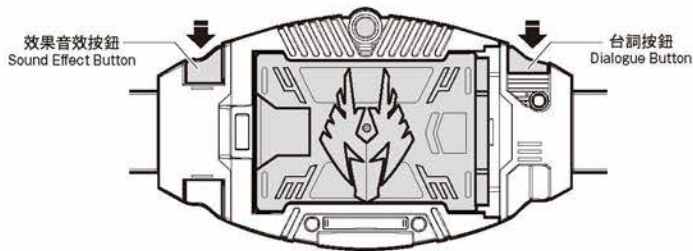

按鈕 Button	聲音 Sound																
台詞按鈕 [短按] Dialogue Button [Short press]	根據所變身的幟面超人，會順序響起下列的對應台詞。 Voice lines from the diagram below will play in order, depending on the Rider. ※當變身成指定的幟面超人後馬上按下台詞按鈕時，會先響起下列台詞。 For the Riders shown, pressing the dialogue button after transforming will first play the following voice lines. <table border="1" style="width: 100%; text-align: center;"> <tr> <td>龍騎 Ryuki</td> <td>Sha!</td> <td>騎士 Knight</td> <td>Ha!</td> <td>鐵兵 Zolda</td> <td>Fun.</td> <td>王蛇 Ouja</td> <td>Ha..fun.</td> <td>海鯨 Raia</td> <td>Ha!</td> </tr> </table>	龍騎 Ryuki	Sha!	騎士 Knight	Ha!	鐵兵 Zolda	Fun.	王蛇 Ouja	Ha..fun.	海鯨 Raia	Ha!						
龍騎 Ryuki	Sha!	騎士 Knight	Ha!	鐵兵 Zolda	Fun.	王蛇 Ouja	Ha..fun.	海鯨 Raia	Ha!								
台詞按鈕 [長按] Dialogue Button [Press and hold]	根據所變身的幟面超人，會順序響起下列的對應台詞。 Voice lines from the diagram below will play in order, depending on the Rider.																
效果音效按鈕 [短按] 右列的①②聲音會交替響起。 Sound Effect Button [Short press] Played sound effect will alternate between ① and ② on right.	①「進入鏡世界音效」→「鏡世界背景音效」響起。 ※「鏡世界背景音效」最長連續響起 9 分 55 秒。 "Inside the Mirror World Sound" will continue to play for a maximum about 9 minutes 55 seconds. ※「鏡世界背景音效」在響起 9 分 38 秒後，「時限結束蒸氣音效」響起。(變身成龍牙的狀態下除外) After the "Inside the Mirror World Sound" plays about 9 minutes 38 seconds, "End of Time Limit Evaporating Sound" will start to play. (This does not apply when transformed into Ryuga.) ※當在「鏡世界背景音效」響起期間長按效果音效按鈕，「時限結束蒸氣音效」會響起。(變身成龍牙的狀態下除外) Press and hold the Sound Effect Button while "Inside the Mirror World Sound" is playing will activate the "End of Time Limit Evaporating Sound". (This does not apply when transformed into Ryuga.) ※「鏡世界背景音效」的時間 (9 分 55 秒) 會因應商品的特性或電池餘量而有所不同。 當在「鏡世界背景音效」響起期間響起台詞及 BGM 的話，「鏡世界背景音效」的時間會提前完結。 The time of "Inside the Mirror World Sound" (9 minutes 55 seconds) may be difference due to the characteristics of the product or remaining battery. Voice line or BGM is heard while "Inside the Mirror World Sound" is playing will shorten the time of "Inside the Mirror World Sound". ②脫離鏡世界音效響起。 "Exiting the Mirror World Sound" will play.																
當在「時限結束蒸氣音效」響起期間， [短按] 台詞按鈕。 While "End of Time Limit Evaporation Sound" is playing, [short press] the Dialogue Button.	只有以下幟面超人才會響起下列台詞。 The following voice lines will play for the following Riders only. <table border="1" style="width: 100%; text-align: center;"> <tr> <td>龍騎 Ryuki / 龍騎生存型態 Ryuki Survive Form</td> <td>Jikangire ka.</td> <td>海鯨 Raia</td> <td>Jikangire ka.</td> </tr> <tr> <td>騎士 Knight / 騎士生存型態 Knight Survive Form</td> <td>Jikangire ka.</td> <td>猛虎 Tiger</td> <td>Jikangire, kana.</td> </tr> <tr> <td>鐵兵 Zolda</td> <td>Jikangire ka.</td> <td>花夢 Femme</td> <td>Jikangire ne.</td> </tr> <tr> <td>王蛇 Ouja</td> <td>Jikangire ka.</td> <td>龍騎空白型態 Ryuki Blank Form</td> <td>Kondo wa, nan da?</td> </tr> </table>	龍騎 Ryuki / 龍騎生存型態 Ryuki Survive Form	Jikangire ka.	海鯨 Raia	Jikangire ka.	騎士 Knight / 騎士生存型態 Knight Survive Form	Jikangire ka.	猛虎 Tiger	Jikangire, kana.	鐵兵 Zolda	Jikangire ka.	花夢 Femme	Jikangire ne.	王蛇 Ouja	Jikangire ka.	龍騎空白型態 Ryuki Blank Form	Kondo wa, nan da?
龍騎 Ryuki / 龍騎生存型態 Ryuki Survive Form	Jikangire ka.	海鯨 Raia	Jikangire ka.														
騎士 Knight / 騎士生存型態 Knight Survive Form	Jikangire ka.	猛虎 Tiger	Jikangire, kana.														
鐵兵 Zolda	Jikangire ka.	花夢 Femme	Jikangire ne.														
王蛇 Ouja	Jikangire ka.	龍騎空白型態 Ryuki Blank Form	Kondo wa, nan da?														

龍騎 ▶ 台詞按鈕 [短按] Ryuki ▶ Dialogue Button [Short press]

次序 Number	台詞 Voice Line	次序 Number	台詞 Voice Line
1	Jaa ore ga shouko ni naru. Sukunaku tomo ore wa, monsutaa to tatakau tame ni henshin suru. Dareka wo mamoru tame dake ni henshin suru kara.	26	Kagawa san, anta no kazoku, buji da yo.
2	Shakkin! Omae he no shakkin san man. Toriaezu sore wo kaesu made wa shinanai yo, tabun. Sore de dou?	27	Ore wa, tasuketai kara, tasuketa dake da.
3	Ore wa monsutaa kara hito wo mamoru tame ni raidaa ni nattan da. Sono tame dake ni tatakau tsumori datta shi, kore kara mo. Kedo, anta dake wa yurusenai to omou. Tatakawanakya ikenai to omou.	28	Ren, ore yatto kotae wo dashita. Tatakau yo. Yui chan wo tasuketai. Omae no iu toori, mayotte itemo dare hitori sukuenai nara, kitto tatakatta hou ga ii. Tatakai no, tsurasa toka, omosa toka, sonna no jibun ga seoeba ii koto nan da. Jibun no te wo yogosanaide dareka wo mamoru nante, amain da.
4	Ren, ore, kimeta kara na. Zettai, raidaa doushi no tatakai wo tomeru.	29	Kimeta no ni... Yui chan no tame ni tatakau tte, kimeta no ni..Kekkyoku ore, mata mayotten no ka..
5	Nani ga waruin dayo. Hito no inochi ubaenai no ga sonna ni okashii koto ka yo!	30	Kanzaki, omae, aniki no kuse ni yui chan no kimochi wakannai no ka yo. Yui chan wa naa, omae no tame ni tatakai wo tometai tte itten da zo, omae ga shiawasesou janai kara tte! Yuichan wa mou.konna tatakai nozonde nain da yo!
6	Raidaa no unmei datte, sou nan janai no?	31	Ore no, shinjiru mono..
7	Warui kedo sa, yappari ore, anta no uranai wa shinjimai. Touzen da kedo, ren no yatsu no unmei mo ne. Shinjitera... owaru janai ka,	32	Nigete! Hayaku! Nigete!
8	Itsu made konna tatakai tszudukenakya ikenain dayo. Konna no ga unmei da nante, ore waa zettai mitomenai kara na!	33	Betsu ni...chotto, harikiri sugita..
9	Omae, nanimo kanjinai no ka? Anna kantan ni hito no inochi ubatte..nanimo!	34	Yatto chotto wa kotae rashii mon ga, mitsukatta kamoshinnai... Demo...nanka ore...dame kamoshinnai...
10	Zzaken naa! Omae, saitei da! Omae dake wa, zettai!	35	Ore sa, kinou kara, zutto kangaetete...sore demo..wakannakute...demo..sakki omotta. Yappari.. miraawaarudo nanka tojitai. Tatakai wo, tometai tte.. Kitto..sugee tsurai omoi shitari, sasetari suru to omou kedo.. Sore demo, tometai. Sore ga..tadashii ka dou ka janakute...ore mo..raidaa no hitori toshite... kanaetai negai ga..sore nan da...
11	Ren, ore, are kara zutto kangaeta yo. Raidaa doushi no tatakai wo tomeru koto ga, tadashii no ka dou ka. Mada wakaranai.	36	Sou nan da yo ne...ren..omae wa narubeku...ikiro..
12	Kangaeta kedo, sore mo tadashii to omoenakatta. Ore, tatakai ni kitan da. Omae ga dou shitemo tatakawanakya ikenai nara, ore ga aite ni naru. Ore ga zenryoku de tatakau! Omae no tatakai no omosa wo uketomeru ni wa, ima wa, sore shika omotsukanai.	37	Omae ga, ore ni...sonna fuu ni itte kureru nante na...
13	Aa juu go man natte omae san man daro!	38	Chotto..
14	Shikkari shiro! Omae wa unmei wo kaerun daro! Unmei ni kimerareta toori ni shinu no kayo!	39	Doke tte, anta koso.
15	Oi, yoseyo, uso daro, naa, mezamaseyo tedzuka, tedzuka! Tedzuka! Tedzuka!!!	40	Aa, sore kara sa, mou, yameyou na, raidaa doushi no tatakai wa.
16	Onaji koto wo...kurikaeshiteta no ka.. Omae to mattaku onaji koto wo... Doushite konna...nan no imi ga an da yo!	41	Mou omae ni wa damasarenai. Yui chan wa sonna koto nozonde nain da. Tanin no inochi nante iranain da yo! Sore ga..yui chan no sentaku nan da.
17	Saa ne?	42	Aa, tomodachi sa, oretachi wa.
18	Omae wo ippatsu naguritakatta.	43	Aa, ore no nozomi wo kiite kuretara, kangaete yaru yo.
19	Kekkyoku zenbu onaji koto wo kurikaeshita tte wake ka. Ittai nan no tame ni!	44	Shinu nayo. Ren.
20	Iya, hitotsu dake kawatta. Omosa ga, kiete itta raidaa tachi no omosa ga, ni bai ni natta. Kore ijou wa fuyasanai.	45	Ren...ren...omae...baka da yo... Ore nanka no, ore nanka no tame ni...
21	Hito wo mamoru tame ni raidaa ni nattan da kara, raidaa wo mamotta tte ii!		
22	Tashika ni ore wa, tatakau tte itta.		
23	Demo, ore wa... Ore wal		
24	Ore wa zettai ni shinenai. Hitotsu demo inochi wo ubattara, omae wa mou, atomodori dekinaku naru!		
25	Hitotsu wo gisei ni suru no wa, yuuki demo nan demo nai. Ore wa, ookina gisei mo, hitotsu no gisei mo dasanai! Kireigoto kamoshirenai kedo, ima wa sore shika nai.		

騎士 ▶ 台詞按鈕 [短按] Knight ▶ Dialogue Button [Short press]

次序 Number	台詞 Voice Line	次序 Number	台詞 Voice Line
1	Koi, daakuwingul	27	Kido, omae itsuka, ore to tatakau to itta na. Honki nara, ima sugu tatakae.
2	Jama wo suru na	28	Tatakae, Tatakae!
3	Hashagu na!	29	Ore wa sore wo nozonderu.
4	Ryuki ka, ima no uchi ni tsubushite oita hou ga yosasou da na.	30	Ore wa...kawatta ka?
5	Renrakusaki, seikyuuusho wo okuttoku. san man da, omae ga harae.	31	Sonna koto wa wakatteru. Sore demo, ikite ite hoshii ningen ga iru. Tatoo sekaijuu wo teki ni mawashitemo, soitsu wo, shinasetakunai to omou. Sore ga machigatteru ka dou ka wa kankai nai. Sono tame dake ni ore wa tatakau. Sore dake da.
6	Erasou na kuchi wo kiku no wa ore no shakkin kaeshite kara ni shiro. San man da.	32	Taisetsu na mono ga aru nara, donna gisei wo harattemo soitsu wo mamoreba ii. Sore ga ningen janai no ka.
7	Omae wa raidaa wo yaru ni wa amasugiru.	33	Omae ga sou kimetan nara, ore mo ore no tame ni tatakau dake da.
8	Jaa kiku ga, sono yasuppoi seigikan de dareka wo koroseru ka. Sore gurai dekinakereba, kono tatakai ni wa ikinokorenai! Yui datte onaji da. Ore wa jibun no seotteru mono no tame nara dekiru. Ima koko de omae wo tatakitsubushitatte ii. Omae wa kono tatakai ni nanika seotteru mono ga aru no ka?	34	Dou ka shita no ka. Oi! Kido!
		35	Kido, Oi! Kido, Oi, doushita.
		36	Aa...dattara ikite sono negai wo kanaero yo! Shindara...owari da zo..!
9	Nani? Omae, honto no baka ka.	37	Omae koso ikiro! Kido..shinu na...shinu nai!
10	Omae wa muri da. Soitsu ga yurusenai kara tatakaun janai. Kamen raidaa dakara tatakau. Riyuu wa sore dake de ii.	38	Oi..oi!
11	Eri...	39	Kido...oi kido! Kidooooo!
12	Souiu yatsu wa hitori shitteru. Hitori de takusan da.	40	Omae ga saigo ni shinjiru mono wo mitsuketa you ni, ore ni mo shinjiru mono wa aru. Raidaa no hitori toshite.
13	Sono mae ni, ore wa tatakai ni kachinokoru.	41	Kore ga, atarashii inochi...
14	Ore ni mayou shikaku wa nai.	42	Doke
15	Tashika ni kouitsu wa baka da ga, ore ya omae yori mashi na ningen kamo na.	43	Yui, omae no iu toori, kanzaki shirou wa oretachi wo damashiteru no kamoshirenai. Da ga, ore wa tatakau. Sore igai ni nain da. Tatoo kanousei ga ichi paasento demo, ore wa kanzaki to no yakusoku wo shinjiru.
16	Yaritakyu yatte miro. Da ga, ore wa...	44	Kido, shoujiki ni iu. Ore wa ima made, tomo to yoberu youna yatsu wa inakatta. Hoshii to mo omowanakatta shi na. Da ga, omae wa, yuitsu no tomo to, ieru kamoshirenai.
17	Muda na koto da.	45	Da ga, wakatte kure. Ore wa katanakereba naranai. Donna ni kanousei ga sukunakutemo, ore wa kakenakereba naranain da. Tatakatte kure, Ore to.
18	Eri, shinpai suru na. Ore wa katsu. Donna aite nimo. Ore jishin ni mo na.	46	Nan da.
19	Tatakawanai nara, ore ni sonzai suru imi wa nai. Fu, mou, nai kamoshirenai ga na.	47	...Omae mo na.
20	Ore wa tatakatte kachinokoranakereba naranai. Donna koto wo shitemo. Sono tame dake ni raidaa ni natta.	48	Ore wa tatakau. Jibun no yowasa ni mo, katte miseru.
21	Darou na. Sore de, masaka doujou de taosare ni kita toiu wake ja, nai darou na.	49	Nakama...nan ja...nai no ka... Kido...tatakatte kure...ore no...kawari ni... Eri wo...tanomu.
22	Sou ka.		
23	Ki ga kawatta. Ryuuki wa ore ga jibun de taosu. Dakara yoko kara kitanai te wo dasu na. Sore to mou hitotsu. Koitsu no mae ni mazu omae wo taosu koto ni shita.		
24	Kari ga, dekita kamo na.		
25	Wakatteru to omou ga, chanto kaese yo. Juu go man da.		
26	Tabun, oretachi ni wa, otagai shika, inakatta.		

鐵兵 ▶ 台詞按鈕 [短按] Zolda ▶ Dialogue Button [Short press]

次序 Number	台詞 Voice Line	次序 Number	台詞 Voice Line
1	Na! Shashin utsuri ga ii darou. Migi naname yonjuu go do. Kore, ore no kakudo ne.	15	Kido shinji ga hidoi yatsu da to omou hito, te age.
2	Goroo chan! Ato wa yoroshiku!	16	Ja, kido shinji ga, baka da to omou hito, te age.
3	Eien no inochi. Ore wa, hoshii mono wa subete te ni ireru. Yaritai koto wa zenbu yaru. Donna raidaa ga dete kitemo, ore wa katsu ze. Naze da ka wakaru ka? Ore wa jibun no tame dake ni tatakatte iru kara na. Souiu ningen ga ichiban tsuyoin da yo. Omae, raidaa ni naru ni wa 10 nen hayakatta na. Aokusain da yo.	17	Nan da inochigoi ka. Eiyuu nan daro, omae.
		18	Nanka sa, omae toka asakura miteru to, kono tatakai ni kachinokotta yatsu wa saikyou kamoshirenai kedo, saikaku tte ki ga suru yo.
		19	Naa, omae sa, zettai eiyuu ni narenai jouken ga, hitotsu arun da kedo, oshiete yarou ka.
4	Omae no aokusasa ni wa unzari nan da yo!	20	Eiyuu tte no wa sa, eiyuu ni narou to shita shunkan ni, shikkaku na no yo. Omae, ikinari auto tte wake.
5	Shikashi dou yo, ano hineri no nasa kagen. Hito wo mamoru datte sa. Hhaha. Imi wakatten no ka ne? Aaiu no ga ichiban tsumaranai ningen da yo.	21	Ore ya omae yori mashi na ningen, desho. Ma, chotto wa mitomete yattemo ii kedo sa, yatsu ga raidaa datta no wa oretachi ni totte yokatta no ka warukatta no ka.
6	Kireigoto de tatakatteru yatsu wa jibun no te ga yogoreru to mori yo. Aitsu, mou owari kamo ne.	22	A, ii yo ii yo, ore sa, honki de yameyou to omotterun da yo ne, raidaa. Aa, betsu ni byouki no sei janai yo. Nanka, tsukareta tte iuka, munashii tte iu ka. Sore ni hora, eien no inochi ga nakutemo, kekkou omoshirookashiku kurashiteru janai, ore. dakara sa, dou omou goroo chan.
7	Ttaku mite rannai ne. Nande konna baka ga raidaa na wake?	23	Manzoku shiteru yo. Goroo chan no okage de, Yoshi kemeta, raidaa intai kinen ni, suzuko san wo shokuji ni demo sasoiimasu ka.
8	Kouiu gochagocha shita tatakai wa suki janai.	24	Kekkou motta yo na.
9	Dattara nan dai li kara kaen na yo! Sore to mo, ...Ima omae to nara, tatakau riyuu wa aru.	25	Goroo chan, ore, yappari asakura to wa chanto kecchaku tsukete yannakya ikenai to omou no yo.
10	Waruku omou na. Omae ni wa unzari nan da yo.	26	Kachimake no mondai janai yo. Yatsu ga raidaa ni natta koto ni wa tashou naritomo sekinin ga aru wake da shi. Dekki, dashite kureru.
11	Omae saisho kara ki ni kuwanakattan da yo ne. Souiu muda ni ikiteru toko.	27	Ikasete yo goroo chan. Kono mama ja ore, nanika hitotsu shimi wo nokoshite iku kanji de, iya nan da yo ne.
12	Asakura san, issho ni saiban de kachitorimashou yo. Yuuzai wo ne.	28	Sore ni shitemo, kyou wa tenki ga warui ne.. Goroo chan no kao ga, mienai yo.
13	Yamete yo goroo chan. Ore konnan dakara yowain da yo. Demo, kono mama ja owaranai.		
14	Ima aratamete omotta yo. Omae wa ningen janai tte na. Ningen janai yatsu wo keimusho ni iretemo shou ga nai. Sore ni shitemo, aru imi ore mo omae mitai ni naritai yo. Honto.		

王蛇 ▶ 台詞按鈕 [短按] Ouja ▶ Dialogue Button [Short press]

次序 Number	台詞 Voice Line	次序 Number	台詞 Voice Line
1	Iraira surun da yo...kono tokoro ni iru to.	18	Aa, yappari tatakai wa ii nee.
2	Ima mo ira tsuite iru. Muzai ni dekinai yakudatazu ni na.	19	Ore wa shinanai ze. Kore ga katadzuaitara, massaki ni omae wo tsubushi ni itte yaru yo.
3	Naruhodo. Raidaa ni naru no wa omoshiroi na. Iraira ga sukkari kieta.	20	Bengoshi san wa, kanemochi da. Inochi ga oshikute nigedashita~
4	Chikaku ni ita, omae ga warui.	21	Nigerareru tsumori ka.
5	Hahahahahahaha, kouiu mon nan daro. Chigau no ka.	22	Okashiku narisou datta ze, zutto tatakaenakute na.
6	Ore ni mo tanoshimaseyo.	23	Aikawarazu tsusbushigai ga aru na.
7	Kono kanji da! Kore dake de raidaa ni natta kachi wa juubun aru.	24	Oioi, otanoshimi wa kore kara darou ga.
8	Saitei, ka. Ii kagen kuchi wo tojiro. Ira tuite kita. Tsugi ni shinu no wa, omae da.	25	Hahaha, onigokko gaa shumi nanoka? Tatakae yo. Ore wa mada manzoku shite nai!
9	Tatakai wa ii...zokuzoku suru..	26	Nan no mane da? Tatakawanai nara! ...Kiero!
10	Aa! Aa! Aa! Aa!	27	Kyoumi nai na, itsu owarou to shitta koto ka! Ima tatakaereba sore de iin da yo, ore wa.
11	Naa, hontou ni tanoshii yo na, raidaa tte no wa.	28	Haa, koko kaa, matsuri no basho wa.
12	Mou kaeru nante iu na yo. Sekkaku omoshiroku natte kitan da.	29	Hoka ni riyuu ga iru ka.
13	Doitsu mo koitsu mo...iraira saseru yatsu bakari da na! Aitsura...zenin tsubusu.	30	Doushita, sono teido ka, eiyuu daro, omae.
14	Omae mo, kuu ka?	31	Nan da nigeru no ka. Motto ore wo tanoshimaseyo!
15	Te gotae ga nasasugiru.	32	Hahaha, aitakatta ze, kitaoka.
16	Ni mai aru ze, docchi ga konomi da?	33	Kitaoka, kitaoka!
17	Omae, doro wo kutta koto ga aru ka? Doro da yo. Ore wa nando mo kutta ze. Kuimon ga te ni hairanakatta toki ni. Ore no kuchi no naka ni wa, mada doro no aji ga nokotteru. Nokotterun da yo, doro no, aji ga.	34	Uaaaaaaaa!
		35	Naze da...naze da...naze da...naze da!
		36	Uooooooooo!

龍騎生存型態 ▶ 台詞按鈕 [短按] Ryuki Survive Form ▶ Dialogue Button [Short press]

龍騎▶台詞按鈕[短按]下的台詞24~39, 42~44會順序響起。 The voice line 24~39 and 42~44 in Ryuki ▶ Dialogue Button [Short press] will play in order.

龍騎空白型態 ▶ 台詞按鈕 [短按] Ryuki Blank Form ▶ Dialogue Button [Short press]

次序 Number	台詞 Voice Line	次序 Number	台詞 Voice Line
1	E, e? Uso daro?	6	Dare ga hashaide...
2	Na, nan nan dayo kore! Uwai!	7	Uso darou! Uuwaaa!
3	Youshi, nan da ka, wakannai kedo, ore mo! Daaaaa!	8	Ore mo, aitsu mitai ni tatakaeru no kana. Mou ichido kamen raidaa ni nareba.
4	Uwaa itteeee!	9	Ore sa, motomoto nan demo kubi tsukkomanai to ki ga sumanain da.
5	Aa chotto chotto, nee, anta mo ore to onaji desho? Ningen nan da yo ne? Ne? Kore dou natteru wake? Kore nan na no?		

海鯨 ▶ 台詞按鈕 [短按] Raia ▶ Dialogue Button [Short press]

次序 Number	台詞 Voice Line	次序 Number	台詞 Voice Line
1	Ore no uranai wa ataru.	10	Tatakattemo. tatakawaankutemo, jigoku ka.
2	Ore wa raidaa no unmei wo kaeyou to omotte iru. Ima no mama nara, kanzaki shirou ni kimerareta toori, raidaa wa tsugitsugi ni tubushiau. Ore mo shinu darou.	11	Omae mo honki de yomenai yatsu da.
3	Ittarou? Ore no uranai wa ataru. Da ga, kimatta unmei hodo kaetaku naru. Moshi, ore ga raidaa doushi no tatakai wo, tomeru to ittara.	12	Mate! Yatsu to wa tatakau na. Ima no omae ja, kanarazu makeru.
4	Omae, kono mama da to, hametsu suru zo!	13	Tatakai wa tsudzuku...tsugi ni kieru raidaa wa...ore da.
5	Muri da na! Omae ni wa mayoi ga mieru. Hontou ni, dare ka wo koroseru tsumori ka.	14	Ore no uranai wa ataru. Da ga, unmei wa kaerareru.
6	Dou kana, omae wa jibun de omotteru hodo, tsumetai ningen janai. Naze muri wo suru? Jibun no kanashimi wo kakusu tame ka?	15	Doke! Aitsu wa ore ga yaru!!
7	Zuboshi wo easarete kuyashii ka? Da ga, ore wa kanarazu raidaa doushi no tatakai wo tomeru. Sono tame ni, mazu omae toiu ningen wo kaetemiseru.	16	Akiyama, kono kaado wa omae ga tsukae.
8	Tometekure, ore to Issho ni, futari no tatakai wo.	17	Kido.
9	Ore no uranai wa ataru. Dakara koso ore wa raidaa no unmei wo kaeyou to omotteirun da.	18	Chigau, ano toki uranatta, tsugi ni kieru raidaa wa, honto wa omae datta... Shikashi unmei wa, kawaru.
		19	Omae nara... Yuitsu, omae wa koukai nanka shite nai. Ima nara wakaru. Omae wa ore no unmei wo kaetetan da. Soshite sore ga motto ooki na unmei wo kaeru kamoshirenai.
		20	Ore no uranai ga...yatto...hazureru.

利刃 ▶ 台詞按鈕 [短按] Scissors ▶ Dialogue Button [Short press]

次序 Number	台詞 Voice Line
1	VOLCANCER 捕食音效 Feasting sound

騎士生存型態 ▶ 台詞按鈕 [短按] Knight Survive Form ▶ Dialogue Button [Short press]

騎士▶台詞按鈕[短按]下的台詞26~42, 44~47, 49會順序響起。 The voice line 26~42, 44~47 and 49 in Knight ▶ Dialogue Button [Short press] will play in order.

螺旋 ▶ 台詞按鈕 [短按] Imperer ▶ Dialogue Button [Short press]

次序 Number	台詞 Voice Line
1	卡牌組裂開音效, 蒸發音效 Card deck breaking sound, evaporation sound

堅甲 ▶ 台詞按鈕 [短按] Gai ▶ Dialogue Button [Short press]

次序 Number	台詞 Voice Line
1	爆炸音效 Explosion sound

奧丁 ▶ 台詞按鈕 [短按] Odin ▶ Dialogue Button [Short press]

次序 Number	台詞 Voice Line	次序 Number	台詞 Voice Line
1	Tataakai wo tsudzukero. Ikinokotta mono wa, watashi to tataakai, chikara wo erareru darou. Juusan me dearu, kono, watashi to.	5	Nagutta uchi ni wa hairanai ga na.
2	Mada watashi to tatakau toki dewa nai. Omaetachi wa ima no mama tataakai aeba ii. Da ga, sukoshi shuusei ga hitsuyou ni natta.	6	Shiru hitsuyou wa nai. Omaetachi no tataakai wa, nanimo kawaranai.
3	Mada watashi to tatakau toki dewa nai. Omaetachi wa, ima no mama tatakaieba ii. Shuusei wa owatta.	7	Watashi to tatakau no wa saigo no hitori da. Tsudzukero. Tataakai wo yameru na.
4	Hou, naze watashi no arawareru basho ga wakatta. Kioku ga kienakatta no ka?	8	Uwaaaaa...saigo no raidaa wa...omaeda...

猛虎 ▶ 台詞按鈕 [短按] Tiger ▶ Dialogue Button [Short press]

次序 Number	台詞 Voice Line	次序 Number	台詞 Voice Line
1	Tabun, kimi ni miraawaarudo wo tojirarenai to omou.	13	Nande wakannai ka naa. Sensei wa oku no mono wo sukuu tame ni, jibun no taisetsu na mono wo gisei ni dekiru hito nan da yo. Eiyuu da kara ne.
2	Muri da yo. Boku to kagawa sensei to nakamura kun de yaru kara.	14	Sensei, boku, miraawaarudo tojiru no, iya ni nachatte. Raidaa no tataakai ni kachinokoru no ga, shin no eiyuu ka na tte.
3	Dou ka na. Hakkiri itte, hitori demo juubun kamoshirenai shi, yuuki sae areba, dare demo eiyuu ni nareru shi ne.	15	Sensei wa boku ni totte ichiban daiji na hito deshita. Dakara gisei ni natte morawanai to. Boku ga eiyuu ni naru tame ni. Gomennasai sensei. Gomennasai.
4	Kanojo ga inakunareba, minna monsutea ni nerawareru koto mo nakunaru rashii yo. Oozei no hito ga tasukaru toshitara, chiisana gisei da yo ne.	16	Gomen, kimi wa daiji na hito da kara. Kimi wo taoseba, boku wa motto tsuyoku nareru kamoshirenai.
5	Boku mo, yui chan wo koroshite shimau no ga iya ni nattan da. Nakamura kun ni wa warui koto shita kamo.	17	Nee, kikitain da kedo, yappari todome sasanai to, taoshita koto ni nannai no kana. Kagawa sensei nara oshiete kurerun darou kedo, mou taoshichatta shi. Sano kun wo taoshita no wa, boku denakya ikenai hazu nan da. Boku ga, eiyuu ni naru tame ni wa.
6	Demo, mou yacchatta kara...	18	Anna yatsu to issho ni shite hoshiku nai kamo.
7	Hitotsu wo gisei ni suru yuuki wo motanai ningen ni, raidaa wo yatte hoshikunai ka naa. Kamen raidaa wa, eiyuu denai to.	19	Raidaa nante, saitei no yatsu bakkeri da yo. Anna yatsura ni, nani iwaretemo, ki ni suru hitsuyou nakatta kamo.
8	Nakamura kun no tame ni naita no wa honto nan janai kana. Zannen datta shi. Kido kun no tame ni mo, naku kamo.	20	Sensei, boku, mata eiyuu ni chikadzuita kamoshiremasen.
9	Wakatta desho? Sensei wa shin no eiyuu nan da yo.	21	Abunai!
10	Aa, gomen ne. Kimi mo eiyuu janai to omotta kara. Tatakau tame dake ni tatakau nante.	22	Jaa, dou yatte, eiyuu ni naru no kana. Kagawa sensei, tsugi wa, boku, dare, wo..
11	Yappari saitei no raidaa ka na.		
12	Kankei nai yo. Sonna koto sensei wa tokku ni chouetsu shiteru.		

Abyss ▶ 台詞按鈕 [短按] Abyss ▶ Dialogue Button [Short press]

次序 Number	台詞 Voice Line
1	爆炸音效 Explosion sound

龍牙 ▶ 台詞按鈕 [短按] Ryuga ▶ Dialogue Button [Short press]

順番	台詞音声	順番	台詞音声
1	Owari ka?	5	Ore wa, ore wa mohaya kagami no naka no maboroshi dewa nai. Ore wa sonzai suru. Saikyou no raidaa toshite.
2	Sou, subete, omae no sei da.	6	Kisama...ore kara...ore kara hanareyou to iu no ka!
3	Ore wa mou hitori no omae sa. Mukashi kanzaki yui ga deatta no to onaji, mou hitori no jibun da yo. Ore wo ukeirero. Oretachi ga hitotsu ni nareba, saikyou no raidaa ni naru. Sou sureba, kanzaki yui wo sukuu koto ga dekirun da zo. Ukeirero, ore wo.	7	Nani wo itte iru. Ore no naka ni kol. Tataakai ni kateba, mada yui wo sukuu koto ga dekirun da zo...
4	Miraawaarudo kara no raidaa, ryuuga.	8	Fun, baka me.

花夢 ▶ 台詞按鈕 [短按] Femme ▶ Dialogue Button [Short press]

次序 Number	台詞 Voice Line	次序 Number	台詞 Voice Line
1	Anta, baka janai. Sonnan ja raidaa ni natta imi ga nai janai no.	9	Yokei na tedashi wa suru nai!
2	Dame da...watashi no chikara ja...yatsu ni wa...asakura takeshi ni wa katenai!	10	Oneechan no kataki!
3	Koroshitan da yo, aitsu... Watashi no oneechan wo.	11	Omae, shinji janai! Nan nan da yo omae! Yameru yo!
4	A, shinji, watashi miho. Gomen, isogashii noni, demo, nanka kyuu ni aitaku nacchatte.	12	Mata hikkakatta.
5	Raidaa nanka ni naranai hou ga yokatta kana. Tokidoki, tsukarechaunda. Sugoi.	13	Mou, mata kutsu no himo hodoketeru janai. Shou ga nai naa.
6	Mou chotto, kono mama de ii?	14	Uh, kangaetoku.
7	Oneechan...kanarazu ikikaerasete ageru kara ne. Oneechan.	15	Sorosoro...shinuka. ..Gomen ne...oneechan. ..Shinji...shinji.. Kutsu no himo gurai, chanto musubeyona..
8	Asakurai!		

妖翠 ▶ 台詞按鈕 [短按] Verde ▶ Dialogue Button [Short press]

次序 Number	台詞 Voice Line
1	爆炸音效 Explosion sound

台詞按鈕 [長按] Dialogue Button [Press and hold]

以下幟面超人列表，當長按台詞按鈕時，會將多個「短按台詞按鈕時所發出的台詞」合併起來播出。

For the Riders listed in the following chart, pressing and holding the Dialogue Button will play the corresponding combination of voice lines that normally play from short button presses.

龍騎 ▶ 台詞按鈕 [長按] Dialogue Button [Press and hold]

次序 Number	台詞 Voice Line	次序 Number	台詞 Voice Line
1	騎士 Knight 8⇒龍騎 Ryuki 2⇒騎士 Knight 9	16	龍騎 Ryuki 26⇒猛虎 Tiger 12⇒龍騎 Ryuki 27
2	龍騎 Ryuki 3⇒騎士 Knight 10	17	龍騎 Ryuki 28⇒騎士 Knight 33
3	龍騎 Ryuki 4⇒騎士 Knight 16	18	騎士 Knight 34⇒龍騎 Ryuki 33
4	海鯨 Raia 11⇒龍騎 Ryuki 6	19	龍騎 Ryuki 34⇒騎士 Knight 35⇒龍騎 Ryuki 35⇒騎士 Knight 36⇒龍騎 Ryuki 36⇒騎士 Knight 37⇒龍騎 Ryuki 37⇒騎士 Knight 38⇒龍騎 Ryuki 38⇒騎士 Knight 39
5	王蛇 Ouja 7⇒龍騎 Ryuki 10⇒王蛇 Ouja 8	20	騎士 Knight 42⇒龍騎 Ryuki 39
6	龍騎 Ryuki 11⇒騎士 Knight 21⇒龍騎 Ryuki 12⇒騎士 Knight 22	21	龍騎 Ryuki 40⇒花夢 Femme 14
7	騎士 Knight 25⇒龍騎 Ryuki 13	22	龍牙 Ryuga 7⇒龍騎 Ryuki 41⇒龍牙 Ryuga 8
8	龍騎 Ryuki 14⇒海鯨 Raia 18⇒海鯨 Raia 19	23	騎士 Knight 44⇒龍騎 Ryuki 42
9	海鯨 Raia 20⇒龍騎 Ryuki 15	24	騎士 Knight 45⇒龍騎 Ryuki 43⇒騎士 Knight 46⇒龍騎 Ryuki 44⇒騎士 Knight 47
10	奧丁 Odin 4⇒龍騎 Ryuki 17	25	龍騎 Ryuki 45⇒騎士 Knight 49
11	龍騎 Ryuki 18⇒奧丁 Odin 5	26	騎士 Knight "Ore tachi wa ningen no" 鐵兵 Zolda "Jiyu uto" 王蛇 Ouja "Heiwa wo mamoru" 3人 All three "Kamen raidaa da!"
12	龍騎 Ryuki 19⇒奧丁 Odin 6⇒龍騎 Ryuki 20⇒龍騎 Ryuki 21	27	騎士 Knight "Ryuuki, kore kara mo chikara wo awasete tatakaou." 鐵兵 Zolda "Hito no jiyuu to heiwa no tame ni na." 王蛇 Ouja "Oretachi wa nakama da. Zutto na." 3人 All three "Omae to deate, ore tachi wa shiawase da."
13	騎士 Knight 27⇒龍騎 Ryuki 22	28	4人 All four "Ore tachi wa, kamen raidaa da!"
14	騎士 Knight 28⇒龍騎 Ryuki 23		
15	龍騎 Ryuki 24⇒騎士 Knight 29		

騎士 ▶ 台詞按鈕 [長按] Knight ▶ Dialogue Button [Press and hold]

次序 Number	台詞 Voice Line	次序 Number	台詞 Voice Line
1	龍騎空白型態 Ryuki Blank Form 4⇒騎士 Knight 2	15	龍騎 Ryuki 24⇒騎士 Knight 29
2	龍騎空白型態 Ryuki Blank Form 5⇒騎士 Knight 3⇒龍騎空白型態 Ryuki Blank Form 6	16	猛虎 Tiger 13⇒騎士 Knight 32
3	騎士 Knight 8⇒龍騎 Ryuki 2⇒騎士 Knight 9	17	龍騎 Ryuki 28⇒騎士 Knight 33
4	龍騎 Ryuki 3⇒騎士 Knight 10	18	騎士 Knight 34⇒龍騎 Ryuki 33
5	海鯨 Raia 3⇒騎士 Knight 12	19	龍騎 Ryuki 34⇒騎士 Knight 35⇒龍騎 Ryuki 35⇒騎士 Knight 36⇒龍騎 Ryuki 36⇒騎士 Knight 37⇒龍騎 Ryuki 37⇒騎士 Knight 38⇒龍騎 Ryuki 38⇒騎士 Knight 39
6	海鯨 Raia 4⇒騎士 Knight 13⇒海鯨 Raia 5⇒騎士 Knight 14	20	奧丁 Odin 8⇒騎士 Knight 41
7	鐵兵 Zolda 7⇒騎士 Knight 15	21	騎士 Knight 42⇒龍騎 Ryuki 39
8	龍騎 Ryuki 4⇒騎士 Knight 16	22	騎士 Knight 44⇒龍騎 Ryuki 42
9	海鯨 Raia 7⇒騎士 Knight 17	23	騎士 Knight 45⇒龍騎 Ryuki 43⇒騎士 Knight 46⇒龍騎 Ryuki 44⇒騎士 Knight 47
10	海鯨 Raia 12⇒騎士 Knight 19	24	龍騎 Ryuki 45⇒騎士 Knight 49
11	龍騎 Ryuki 11⇒騎士 Knight 21⇒龍騎 Ryuki 12⇒騎士 Knight 22	25	騎士 Knight "Ore tachi wa ningen no" 鐵兵 Zolda "Jiyu uto" 王蛇 Ouja "Heiwa wo mamoru" 3人 All three "Kamen raidaa da!"
12	騎士 Knight 25⇒龍騎 Ryuki 13	26	騎士 Knight "Ryuuki, kore kara mo chikara wo awasete tatakaou." 鐵兵 Zolda "Hito no jiyuu to heiwa no tame ni na." 王蛇 Ouja "Oretachi wa nakama da. Zutto na." 3人 All three "Omae to deate, ore tachi wa shiawase da."
13	騎士 Knight 27⇒龍騎 Ryuki 22	27	4人 All four "Ore tachi wa, kamen raidaa da!"
14	騎士 Knight 28⇒龍騎 Ryuki 23		

鐵兵 ▶ 台詞按鈕 [長按] Zolda ▶ Dialogue Button [Press and hold]

次序 Number	台詞 Voice Line	次序 Number	台詞 Voice Line
1	鐵兵 Zolda 7⇒騎士 Knight 15	4	騎士 Knight "Ore tachi wa ningen no" 鐵兵 Zolda "Jiyu uto" 王蛇 Ouja "Heiwa wo mamoru" 3人 All three "Kamen raidaa da!"
2	王蛇 Ouja 22⇒鐵兵 Zolda 11⇒王蛇 Ouja 23	5	騎士 Knight "Ryuuki, kore kara mo chikara wo awasete tatakaou." 鐵兵 Zolda "Hito no jiyuu to heiwa no tame ni na." 王蛇 Ouja "Oretachi wa nakama da. Zutto na." 3人 All three "Omae to deate, ore tachi wa shiawase da."
3	猛虎 Tiger 17⇒鐵兵 Zolda 18⇒猛虎 Tiger 18	6	4人 All four "Ore tachi wa, kamen raidaa da!"

王蛇 ▶ 台詞按鈕 [長按] Ouja ▶ Dialogue Button [Press and hold]

次序 Number	台詞 Voice Line	次序 Number	台詞 Voice Line
1	王蛇 Ouja 7⇒龍騎 Ryuki 10⇒王蛇 Ouja 8	4	騎士 Knight "Ore tachi wa ningen no" 鐵兵 Zolda "Jiyu uto" 王蛇 Ouja "Heiwa wo mamoru" 3人 All three "Kamen raidaa da!"
2	王蛇 Ouja 22⇒鐵兵 Zolda 11⇒王蛇 Ouja 23	5	騎士 Knight "Ryuuki, kore kara mo chikara wo awasete tatakaou." 鐵兵 Zolda "Hito no jiyuu to heiwa no tame ni na." 王蛇 Ouja "Oretachi wa nakama da. Zutto na." 3人 All three "Omae to deate, ore tachi wa shiawase da."
3	猛虎 Tiger 10⇒王蛇 Ouja 29⇒猛虎 Tiger 11	6	4人 All four "Ore tachi wa, kamen raidaa da!"

龍騎生存型態 ▶ 台詞按鈕 [長按] Ryuki Survive Form ▶ Dialogue Button [Press and hold]

龍騎▶台詞按鈕[長按]下的台詞 15~20, 23~25 會順序響起。 The voice line 15~20, 23~25 in Ryuki ▶ Voice Line Button [Press and hold] will play in order.

龍騎空白型態 ▶ 台詞按鈕 [長按] Ryuki Blank Form ▶ Dialogue Button [Press and hold]

次序 Number	台詞 Voice Line	次序 Number	台詞 Voice Line
1	龍騎空白型態 Ryuki Blank Form 4⇒騎士 Knight 2	2	龍騎空白型態 Ryuki Blank Form 5⇒騎士 Knight 3⇒龍騎空白型態 Ryuki Blank Form 6

海鯨 ▶ 台詞按鈕 [長按]

Raia ▶ Dialogue Button [Press and hold]

次序 Number	台詞 Voice Line
1	海鯨 Raia 3→騎士 Knight 12
2	海鯨 Raia 4→騎士 Knight 13→海鯨 Raia 5→騎士 Knight 14
3	海鯨 Raia 7→騎士 Knight 17
4	海鯨 Raia 11→龍騎 Ryuki 6

次序 Number	台詞 Voice Line
5	海鯨 Raia 12→騎士 Knight 19
6	龍騎 Ryuki 14→海鯨 Raia 18→海鯨 Raia 19
7	海鯨 Raia 20→龍騎 Ryuki 15

騎士生存型態 ▶ 台詞按鈕 [長按]

Knight Survive Form ▶ Dialogue Button [Press and hold]

騎士▶台詞按鈕 [長按] 下的台詞 13~24 會順序響起。 The voice line 13~24 in Knight ▶Voice Line Button [Press and hold] will play in order.

奧丁 ▶ 台詞按鈕 [長按]

Odin ▶ Dialogue Button [Press and hold]

次序 Number	台詞 Voice Line
1	奧丁 Odin 4→龍騎 Ryuki 17
2	龍騎 Ryuki 18→奧丁 Odin 5

次序 Number	台詞 Voice Line
3	龍騎 Ryuki 19→奧丁 Odin 6→龍騎 Ryuki 20→龍騎 Ryuki 21
4	奧丁 Odin 8→騎士 Knight 41

猛虎 ▶ 台詞按鈕 [長按]

Tiger ▶ Dialogue Button [Press and hold]

次序 Number	台詞 Voice Line
1	猛虎 Tiger 10→王蛇 Ouja 29→猛虎 Tiger 11
2	龍騎 Ryuki 26→猛虎 Tiger 12→龍騎 Ryuki 27
3	猛虎 Tiger 13→騎士 Knight 32

次序 Number	台詞 Voice Line
4	猛虎 Tiger 17→鐵兵 Zolda 18→猛虎 Tiger 18
5	鐵兵 Zolda 19→鐵兵 Zolda 20

龍牙 ▶ 台詞按鈕 [長按]

Ryuga ▶ Dialogue Button [Press and hold]

次序 Number	台詞 Voice Line
1	龍牙 Ryuga 7→龍騎 Ryuki 41→龍牙 Ryuga 8

花夢 ▶ 台詞按鈕 [長按]

Femme ▶ Dialogue Button [Press and hold]

次序 Number	台詞 Voice Line
1	龍騎 Ryuki 40→花夢 Femme 14

如何取出卡

How to Pull Cards

※完成變身後進行。

Perform after transforming.

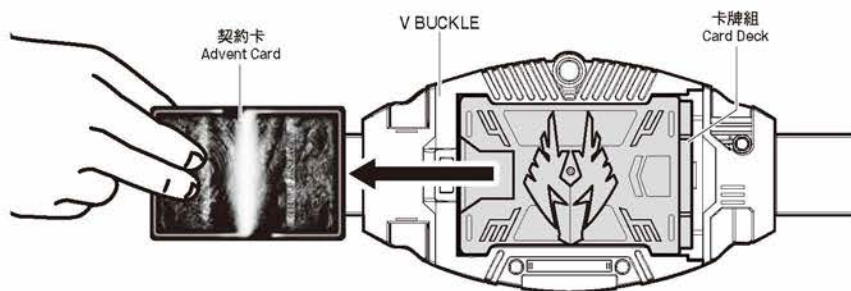

如圖般將契約卡從 V BUCKLE 上的卡牌組中取出來。
Pull an Advent Card from the Card Deck as shown.

→「取出卡音效」響起。

"Card pulling sound" will play.

如何取出生存卡

How to Pull a Survive Card

※只有在「龍騎」、「騎士」、「海鯨」、「龍騎生存型態」、「騎士生存型態」變身下才能進行。

Only possible when transformed into "Ryuki", "Knight", "Raia", "Ryuki Survive Form", or "Knight Survive Form".

- 長按在 V BUCKLE 上的卡偵測按鈕 5 秒。
Press and hold the Card Detection Button on the V BUCKLE for 5 seconds.
→「準備音效」響起，V BUCKLE 進入生存卡待機狀態。
"Standby sound" will play and the V BUCKLE will enter Survive Card Standby Mode.

- 之後馬上如圖般將契約卡從 V BUCKLE 上的卡牌組中取出來。
Immediately after, pull an Advent Card from the Card Deck as shown.
→「取出卡音效」響起→約 2 秒後會響起「炎音效」或「風音效」。
(龍騎、龍騎生存型態時會響起「炎音效」，騎士、騎士生存型態及海鯨時會響起「風音效」)
"Card pulling sound" → "Flame sound" or "wind sound" will begin to play.
("Flame sound" will play for Ryuki and Ryuki Survive Form, "Wind sound" will play for Knight, Knight Survive Form and Raia.)

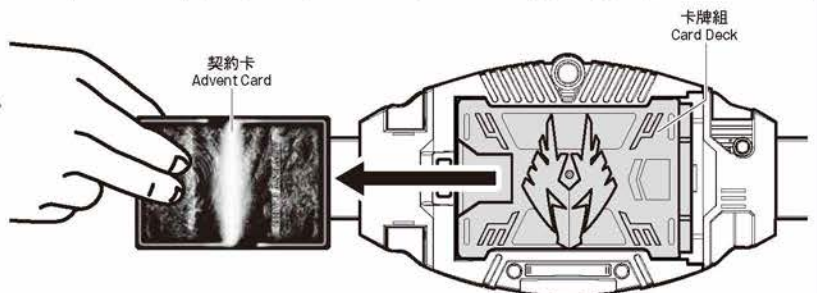
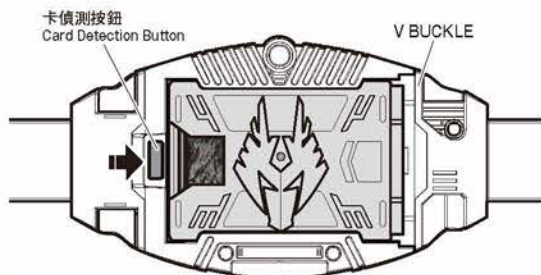

BGM(音樂)遊戲(變身前·變身後相同) BGM(Music) Instructions (Same for before and after transformation).

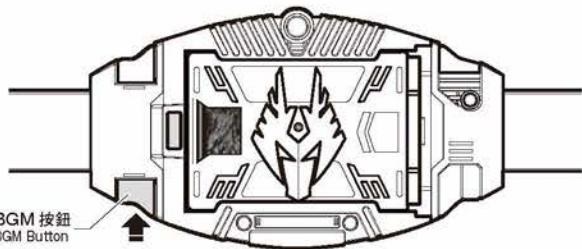

BGM 按鈕
BGM Button

按下 BGM 鈕。
Press the BGM Button.
→右列的 BGM 會順序響起。
BGM from the list at right will play in order.

※BGM 響起期間，
當再次按下 BGM 按鈕時，
BGM 會停止。
Pressing the BGM Button
once more while BGM is playing
will cause BGM to stop playing.

種類 Variation	BGM
1	"Ryuki Henshin!"
2	"Fainaru Vent!"
3	"Hatenaki Kibou"
4	"Hatenaki Kibou (short ver.)"
5	"Revolution"
6	"Revolution (short ver.)"

BGM 準備遊戲 BGM Standby Instructions

1 長按 BGM 按鈕。
Press and hold the BGM Button
→「準備音效」響起。
"Standby sound" will play.

※持續長按時，最多可響起 6 次「準備音效」。
(變身後最多響起 7 次)
Pressing and holding the button
will cause the "standby sound" to play up to
6 times. (Up to 7 times after transforming.)

2 之後進行「變身」或「取出卡」。
Next perform transforming action or
card pulling action.
→完成後會順序響起以下 BGM。
The following BGM will play in order
when the action is performed.

「準備音效」次數 Number of "Standby Sounds"	BGM
1	"Ryuki Henshin!"
2	"Fainaru Vent!"
3	"Hatenaki Kibou"
4	"Hatenaki Kibou (short ver.)"
5	"Revolution"
6	"Revolution (short ver.)"
7	取出卡的 3 秒後「Revolution」 3 seconds after pulling a card "Revolution"

只限進行「取出卡」
Only for card pulling action

※上表的「7」可與第 23 頁的「如何取出生存卡」組合來遊戲。The "7" in above list can combine with "How to Pull a Survive Card" in page 23 to play together.

變身前
Before
Transformation V BUCKLE 還未裝入 Card Deck 下的狀態
When Card Deck is not inserted into V BUCKLE.

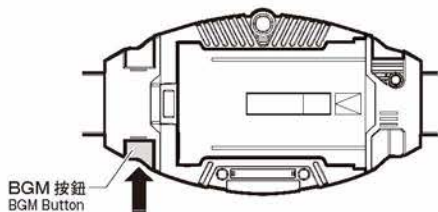

BGM 按鈕
BGM Button

變身
Transformation 變身音效後 BGM 會響起。
BGM will play after transformation sound.

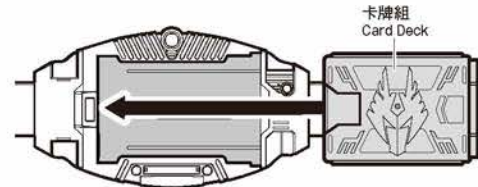

變身後
After
Transformation 契約卡已裝入卡牌組下的狀態
When an Advent Card is inserted into Card Deck.

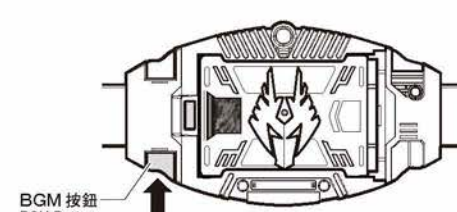

BGM 按鈕
BGM Button

取出卡
Pulling a Card 取出卡的同時 BGM 會響起。
BGM will play at the same time card is pulled.

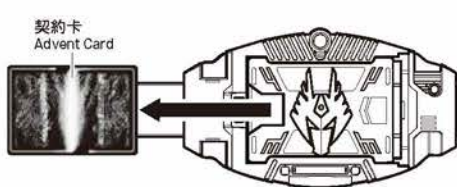

解除變身 Revert Transformation

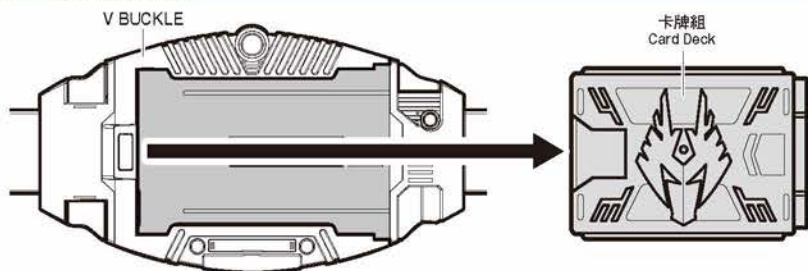

將卡牌組從 V BUCKLE 中沿箭頭方向取出。
Pull the Card Deck in the direction of the arrow to remove from V BUCKLE.
→「解除變身音效」響起。
"Revert Transformation" will play.

解除變身後的台詞 Voice Lines after Reverting Transformation

當特定轉面超人在變身後解除變身時，按下台詞按鈕，
可播出現該轉面超人的台詞。
After transforming into certain Riders and then reverting the transformation,
you can play voice lines for those Riders after pressed the Dialogue Button.

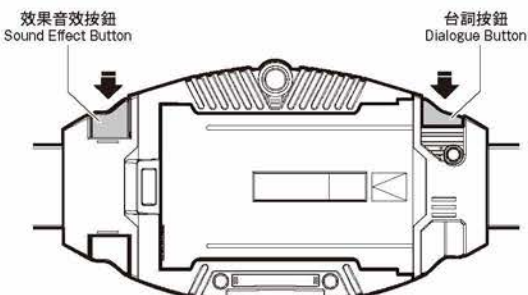

效果音效按鈕
Sound Effect Button

台詞按鈕
Dialogue Button

按鈕 Button	音聲
台詞按鈕 [短按] Dialogue Button [Short press]	會順序播出現所變身的轉面超人在短按台詞按鈕時的台詞。(參考 P.18~21) ※「堅甲」、「妖翠」、「奧丁」、「Abyss」除外。 The voice line in Dialogue Button [Short press] from the previously transformed Rider will play in order. (See pages. 18-21) ※This does not apply to "Gai", "Verde", "Odin", or "Abyss".
台詞按鈕 [長按] Dialogue Button [Press and hold]	會順序播出現所變身的轉面超人在長按台詞按鈕時的台詞。(參考 P.22~23) ※「堅甲」、「妖翠」、「奧丁」、「Abyss」除外。 The voice lines in Dialogue Button [Press and hold] from the previously transformed rider will play in order. (See pg. 22-23) ※This does not apply to "Gai", "Verde", "Odin", or "Abyss".
按下效果音效按鈕後，在「出現變身音效」響起後馬上按下台詞按鈕 [短按] Press Sound Effect Button, then immediately after "Belt Appearance Sound" plays, press Dialogue Button (short press).	會播出現所變身的轉面超人「Henshin!」台詞。 ※「利刃」、「堅甲」、「螺旋」、「妖翠」、「奧丁」、「Abyss」除外 "Henshin!" voice line from the previously transformed rider will play. ※This does not apply to "Scissors", "Gai", "Imperer", "Verde", "Odin", or "Abyss".

※只有「龍牙」，解除變身後長按效果音效按鈕時，「時限結束蒸氣音效」響起。
在「時限結束蒸氣音效」響起期間按下台詞按鈕，就會播出現龍牙「Jikangire ka」聲音。
For "Ryuga" only, press the sound effect button after reverting transformation will cause the "End of Time Limit Evaporating Sound" to play. Press the Dialogue Button while "End of Time Limit Evaporating Sound" is playing will cause Ryuga's voice line "Jikangire ka" to play.

△ 경 고

구매하신 고객께서는 반드시 읽어 주십시오.

●작은 부품이 들어 있습니다. 삼킬 수 있으므로 37개월 미만의 어린이에게는 절대로 주지 마세요.

△ 주 의

●본 제품의 대상 연령은 15세 이상입니다. 대상 연령 미만의 어린이에게는 절대로 주지 마세요. ●작은 부품과 건전지가 들어 있으므로 어린이가 삼키지 않도록 주의하세요. 질식 등의 위험이 있습니다. ●본 제품은 전자 부품을 사용하고 있습니다. 전자제품 주위에 두지 마세요. 특히 심박 조율기를 사용하시는 분께서는 주의해 주세요. ●가동 부분은 손가락을 넣지 마세요. 끼이면 상처를 입을 우려가 있습니다. ●LED의 빛을 계속해서 쳐다보거나, 음성을 귀에 가까이 대고 듣지 마세요. 잘못 사용시에는 시력과 청력이 손상될 수 있습니다. (건전지를 잘못 사용하면 과열, 파열, 누수의 위험이 있습니다. 다음 사항에 주의하여 주세요) ●만일 건전지에서 흐르는 액이 눈에 들어갔을 때는 바로 깨끗한 물로 씻어내고 의사와 상담하세요. 피부나 옷에 묻었을 때는 물로 씻어주세요. ●건전지를 삼키면 위험합니다. 어린이의 손이 닿지 않는 곳에 보관해 주세요. ●낡은 건전지와 새 건전지, 종류가 다른 건전지를 함께 사용하지 마세요. ●충전 건전지를 사용하지 마시고, 음극과 양극을 정확하게 끼워 주세요. ●소트시키거나 충전, 분해, 물에 넣는 행동, 가열을 하지 마세요. 고장의 우려가 있습니다. ●놀이가 끝난 후에는 반드시 스위치를 끄고 건전지를 빼 주세요.



**3세 이하 사용 금지
입에 넣지 마시오.**

<사용상 주의>

●본 제품은 정밀한 전자부품으로 구성되어 있습니다. 떨어뜨리거나 물에 적시거나 더럽혀거나 분해하지 마세요. 지나치게 고온 또는 저온인 곳에서의 사용 및 보관은 피해 주세요. ●가동 부분, 부착 부분에 무리한 힘을 가하거나 손이 끼이지 않도록 주의해 주세요. ●본 제품을 수지성 소파나 시트, 타일 등의 위에 장시간 올려 두지마세요. 색이 변할 수 있습니다. ●발음 일부가 억양이 다르거나, 상품의 특성상 정확히 들리지 않을 수도 있습니다. 양해 바랍니다. ●고장이나 파손의 원인이 될 수 있으니 카드 맥, 동봉된 어드벤처 카드 외의 물건을 넣지 마세요. ●상품의 특성상 외관에 격차가 있을 수 있습니다. 양해 바랍니다. ●어드벤처 카드는 시판의 IC카드와 함께 보관하지 마세요. 오작동의 원인이 될 수 있습니다. ●카드를 집거나 구부리는 등의 난폭한 행동은 하지마세요. 또 TV나 스피커 등 강한 자기가 발생하는 기기 주변에 두지 마세요. 내부 칩이 파손될 우려가 있습니다.

완구 품질보증 기간 (소비자분쟁해결 기준 제 3조 의거)

1) 품질 보증 기간 : 구매일로부터 6개월 2) 부품보유기간 : 생산일로부터 1년
※고객과실에 의한 분실 및 파손 시 품질보증기간에 상관없이 유상 A/S처리되며, 일부 상품의 경우 A/S가 불가능 할 수 있습니다.

A/S 접수 문의 : 자세한 내용은 반다이몰 홈페이지 또는 고객센터로 문의 바랍니다.

1) 고객센터 : 1544-4607 (평일 AM09:00~PM06:00 / 주말 및 공휴일 제외)
2) 반다이몰 홈페이지 (<http://www.bandaimall.co.kr>) : 고객센터 '1:1 문의' 또는 'A/S 안내'

<건전지를 사용하는 모든 완구 상품의 주의사항>

장기간 사용하지 않을 경우에는 건전지를 꼭 빼고 보관해 주세요. 건전지 삽입 후 장기간 미사용시 건전지 누액 발생 등에 의해 상품 고장의 원인이 됩니다. 이로 인한 고장 발생시에는 A/S처리가 불가할 수 있습니다.



주의

본 상품에 포함된 어드벤처 카드는 플라스틱이며, NFC 칩은 내장되어 있지 않습니다.

2018년 발매된 「CSM V버클&드래그바이저」와는 연동되어 있지 않습니다. 변신 작동 놀이에 특화된 벨트상품입니다.

세트내용 VBUCKLE 4 MASKED RIDERS SET



사이드 버클...2



벨트 고정 파츠...1

카드 맥 (전 4종)



큐우키



나이트

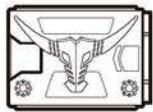

쿨다



오자

어드벤처 카드 (전 23종)



세트내용 **CARD DECK SET vol.1**

카드 텍(전 4종)

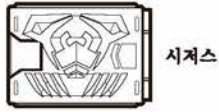
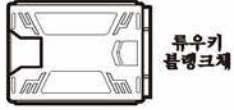

어드벤처 카드(전 20종)



드레그렌저 파이널 뎀트 (류우키 서바이브) 열화의 서바이브 가드 뎀트 (류우가 서바이브) 소드 뎀트 (류우키 서바이브) 슛 뎀트 (류우키 서바이브) 트릭 뎀트 (류우가 서바이브) 카피 뎀트



소드 뎀트 (류우키 블랭크체) 썰 류우키·실효 콘트랙트 에필다이브 파이널 뎀트 (라이아) 스윙 뎀트 스트레인지 뎀트



블랜서 파이널 뎀트 (시저스) 스트라이크 뎀트 (시저스) 가드 뎀트 (시저스)

세트내용 **CARD DECK SET vol.2**

카드 텍(전 3종)

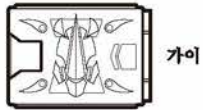

어드벤처 카드(전 16종)



다크레이더 파이널 뎀트 (나이트 서바이브) 질풍의 서바이브 소드 뎀트 (나이트 서바이브) 슛 뎀트 (나이트 서바이브) 플래스트 뎀트 (나이트 서바이브) 트릭 뎀트 (나이트 서바이브) 너스티 뎀트 (나이트 서바이브)



나이트·실효 기가겔 파이널 뎀트 (임페리) 스핀 뎀트 메탈게라스 파이널 뎀트 (가이) 스트라이크 뎀트 (가이) 콘파인 뎀트

세트내용 **CARD DECK SET vol.3**

카드 텍(전 3종)



오딘



타이가

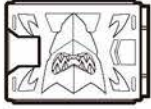

어비스

어드벤처 카드(전 16종)



폴드피닉스



파이널 펜트
(오딘)



무한의
서바이브



타임 펜트



소드 펜트
(오딘)



가드 펜트
(오딘)



스펠 펜트



데스트와일더



파이널 펜트
(타이가)



스트라이크 펜트
(타이가)



프리즈 펜트



리턴 펜트



어비슬레서



파이널 펜트
(어비스)



소드 펜트
(어비스)



스트라이크 펜트
(어비스)

세트내용 **CARD DECK SET vol.4**

카드 텍(전 3종)



류우가



팜

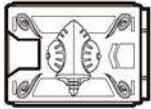

메르테

어드벤처 카드(전 14종)



드래그블로커



파이널 펜트
(류우가)



소드 펜트
(류우가)



스트라이크 펜트
(류우가)



가드 펜트
(류우가)



브랑림



파이널 펜트
(팜)



소드 펜트
(팜)



가드 펜트
(팜)



바이오그리더



파이널 펜트
(메르테)



클리어 펜트



홀드 펜트



줄다·실효

건전지 교환과 전원을 켜는 방법

※전원 스위치가 (OFF)인지 확인해 주세요.
 ※음성이 작아져서 정확히 들리지 않거나 음이 반복되는 등
 오작동 시에는 건전지를 전부 새것으로 교환해 주세요.

- ① V버클 뒷면의 건전지 덮개의 나사를 ⊕ 혹은 ⊖ 드라이버로 화살표 방향으로 돌려 건전지 덮개를 분리합니다.
- ② AAA건전지(별매)를 ⊕ ⊖에 주의해서 넣습니다.
- ③ 건전지 덮개의 돌기와 V버클의 홈을 맞추어 건전지 덮개의 나사를 ①의 반대 방향으로 돌려 닫습니다.

【뒤에서 본 그림】

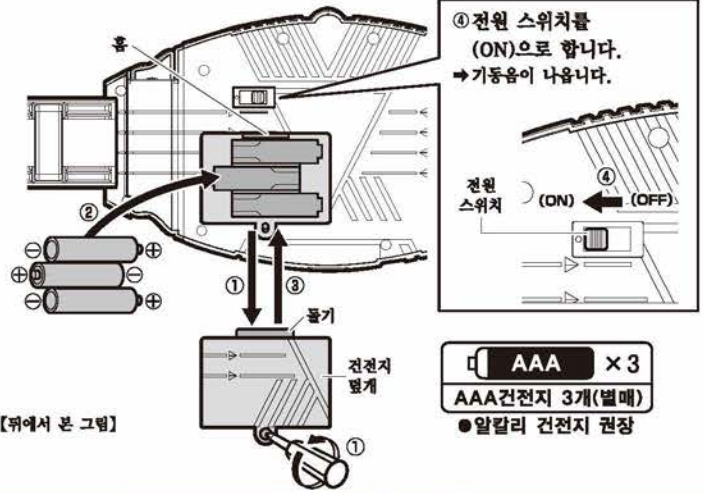

V버클 조립 방법

- 1 허리 둘레 사이즈에 맞게 벨트(우)의 어태치먼트 파츠 위치를 조정합니다.

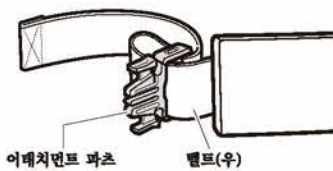

- 2 벨트(우)와 벨트(좌)의 어태치먼트 파츠를 끼웁니다.

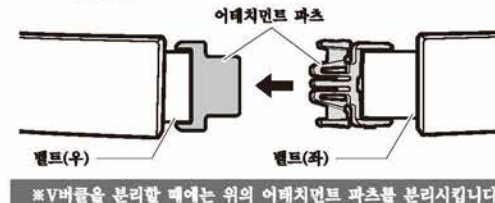

- 3 어태치먼트 파츠에 벨트 고정 파츠를 그림과 같이 고정합니다.

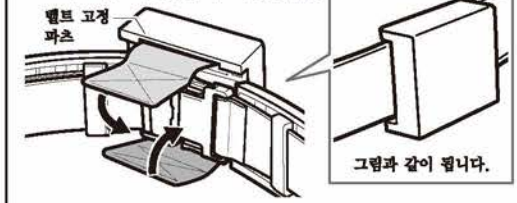

- 4 벨트(좌·우)에 사이드 버클을 그림과 같이 감아서 고정시킵니다.

※반대편도 동일하게 합니다.

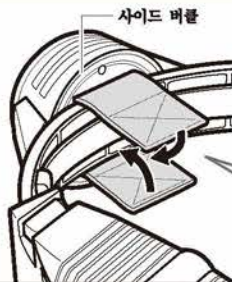

그림과 같이 됩니다.

완성!! V버클

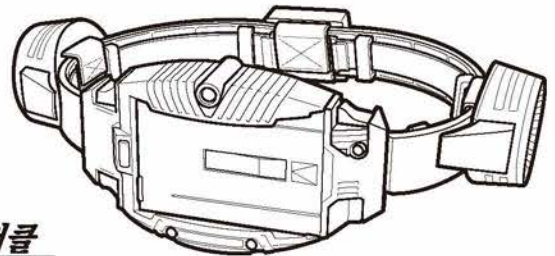

카드 팩에 어드벤처 카드 장착

- 1 카드 팩의 덮개를 엽니다.

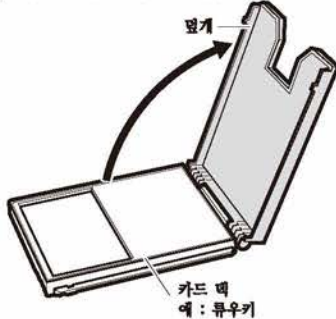

- 2 어드벤처 카드를 그림과 같은 방향으로 카드 팩의 홀더 부분에 끼웁니다.



※어드벤처 카드는 최대 4장까지 장착 가능합니다.

- 3 덮개를 닫습니다.

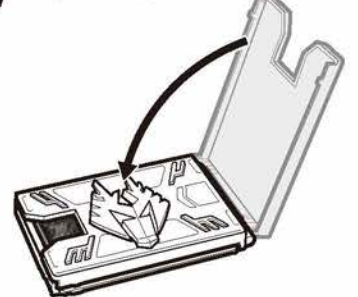

V버클 놀이 방법

※V버클은 조립 완료, 전원을 켜 상태에서 시작합니다.

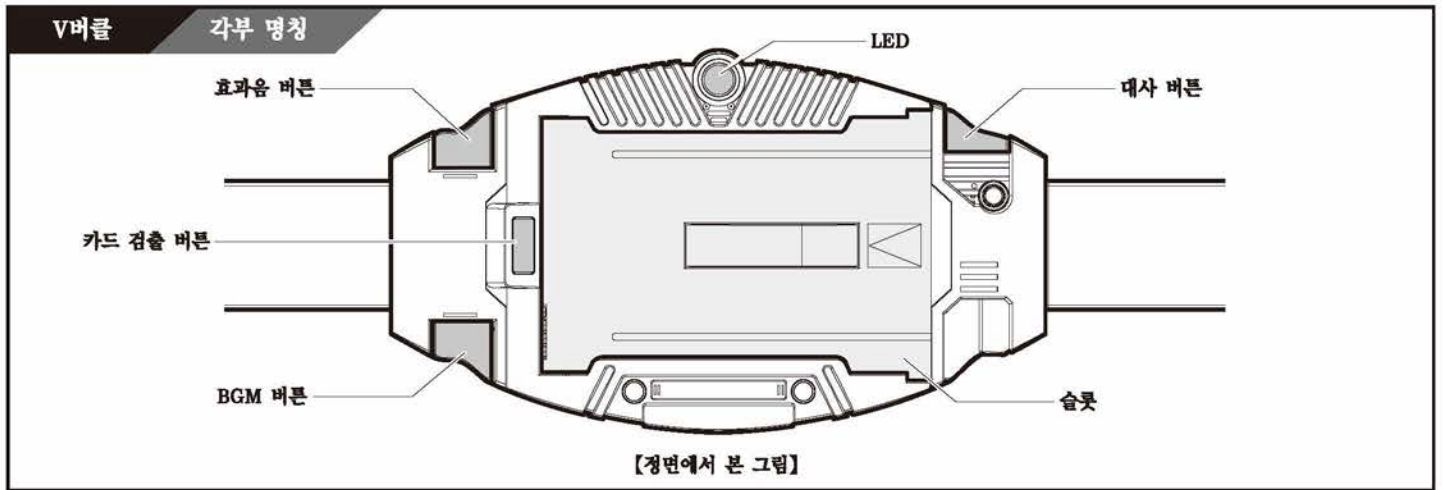

변신 전의 음성 놀이

V버클에 카드 틱을 장착하지 않은 변신 전 상태에서 아래의 버튼을 누르면 해당하는 음성이 나옵니다.

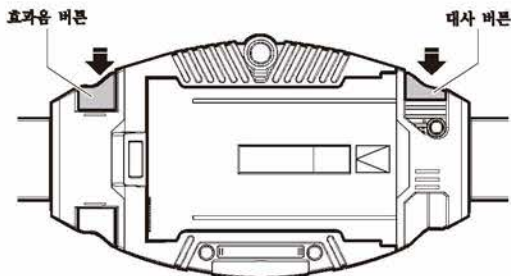

조작 버튼	음성	
대사 버튼 버튼을 누를 때마다 ①~⑧의 대사가 순서대로 나옵니다.	① 키도 신지 『변신!』	⑤ 테즈카 미유키 『변신!』
	② 아키야마 렌 『변신!』	⑥ 토죠 사토루 『변신!』
	③ 키타오카 슈이치 『변신!』	⑦ 키리시마 미호 『변신!』
	④ 아사쿠라 타케시 『변신!』	⑧ 키도신지(미러 월드) 『변신!』
효과음 버튼 버튼을 누를 때마다 변질이 나옵니다.	① 미러 몬스터 감지음	
	② V버클 출현음	

변신 놀이

※류우키·카드 틱을 예로 설명합니다.

류우키·카드 틱을 V버클 본체의 슬롯에 그림과 같은 방향으로 장착시킵니다.
→ 변신음이 나오고 LED가 빛납니다.

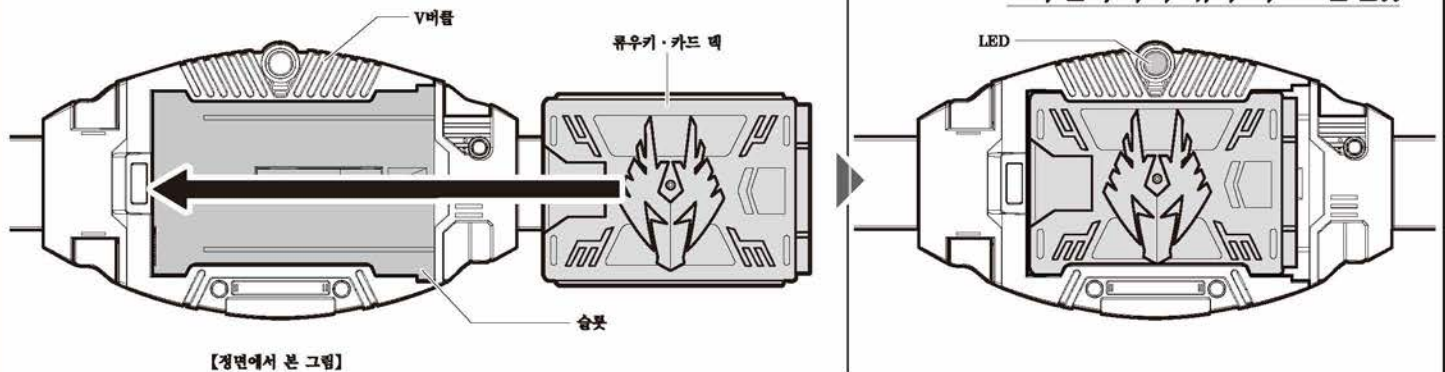

다른 카드 틱을 같은 방식으로 장착하면 다른 가면라이더의 변신 놀이가 가능합니다.

※류우가·카드 틱을 장착하면 『류우가 변신음』이 나옵니다.
※류우키 서바이브·카드 틱, 나이트 서바이브·카드 틱을 장착하면 『서바이브 변신음』이 나옵니다.

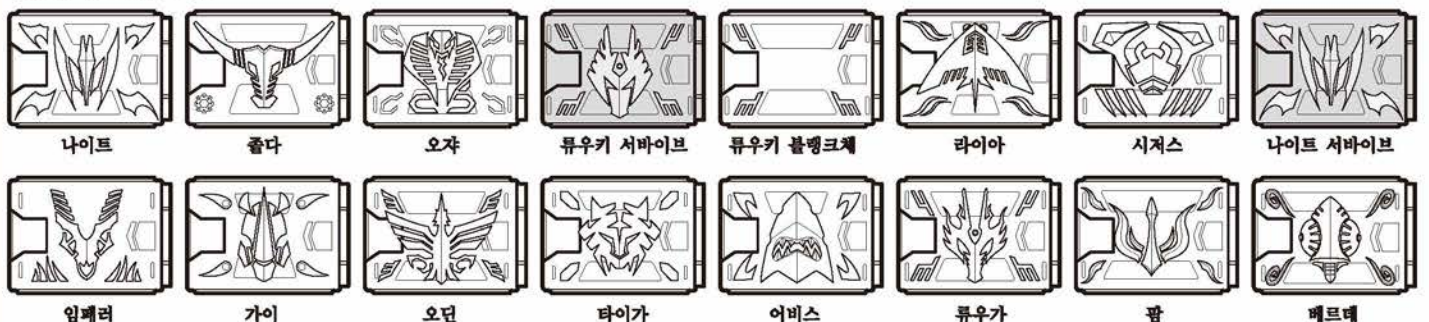

변신 후의 음성 놀이

V버튼에 카드 팩을 장착하고 변신 후의 상태에서 하기 버튼을 누르면 해당 음성이 나옵니다.

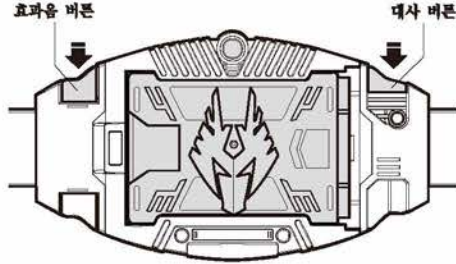

조작 버튼	음성																
대사 버튼 [짧게 누름]	변신한 라이더에 맞추어 하기 표의 대사가 순서대로 나옵니다. ※특정 라이더는 변신 직후에 대사 버튼을 누르면 하기 대사가 나옵니다. 류우키 웃사! 나이트 핫! 즐다 흠. 오자 하... 흠. 라이아 핫!																
대사 버튼 [길게 누름]	변신한 라이더에 따라 하기 표의 대사가 순서대로 나옵니다.																
효과음 버튼 [짧게 누름] 우측의 ①②의 음성이 번갈아 나옵니다.	<p>① 「미러 월드 돌입음」▶「미러 월드 환경음」이 나옵니다. ※「미러 월드 환경음」은 최대 9분 55초간 나옵니다. ※「미러 월드 환경음」이 나오지 9분 55초에 가까워지면 「시간 만료의 증발음」이 나옵니다. (단, 류우가로 변신한 경우는 제외.) ※「미러 월드 환경음」이 나오는 도중에 효과음 버튼을 길게 누르면 「시간 만료의 증발음」이 나옵니다. (단, 류우가로 변신한 경우에는 제외.) ※「미러 월드 환경음」이 울리는 약 9분 55초라는 시간은 사양상 제품의 개체 차이나 건전지의 전압에 의해 다소 불균형이 있습니다. 또한 「미러 월드 환경음」이 울리고 있는 동안에 대사나 BGM 등을 울릴 경우 「미러 월드 환경음」이 조금 일찍 멈추는 경우도 있습니다.</p> <p>② 「미러 월드 탈출음」이 나옵니다.</p>																
「시간 만료의 증발음」이 울릴 때 대사 버튼 [짧게 누름]	<p>하기 라이더는 하기의 대사가 나옵니다.</p> <table border="1"> <tr> <td>류우키 / 류우키 서바이브</td> <td>시간 만료인가.</td> <td>라이아</td> <td>시간 만료인가.</td> </tr> <tr> <td>나이트 / 나이트 서바이브</td> <td>시간 만료인가.</td> <td>타이가</td> <td>시간 만료일까?</td> </tr> <tr> <td>즐다</td> <td>시간 만료인가.</td> <td>팜</td> <td>시간 만료네요.</td> </tr> <tr> <td>오자</td> <td>시간 만료인가.</td> <td>류우키 블랭크체</td> <td>이번에는 뭐야?</td> </tr> </table>	류우키 / 류우키 서바이브	시간 만료인가.	라이아	시간 만료인가.	나이트 / 나이트 서바이브	시간 만료인가.	타이가	시간 만료일까?	즐다	시간 만료인가.	팜	시간 만료네요.	오자	시간 만료인가.	류우키 블랭크체	이번에는 뭐야?
류우키 / 류우키 서바이브	시간 만료인가.	라이아	시간 만료인가.														
나이트 / 나이트 서바이브	시간 만료인가.	타이가	시간 만료일까?														
즐다	시간 만료인가.	팜	시간 만료네요.														
오자	시간 만료인가.	류우키 블랭크체	이번에는 뭐야?														

류우키 ▶ 대사 버튼 [짧게 누름]			
순서	대사 음성	순서	대사 음성
1	그럼 내가 증거가 되겠어. 적어도 난, 몬스터와 싸우기 위해서 변신할 거야. 누군가를 지키기 위해서만 변신할 테니까.	26	카가와, 너희 가족은 무사해.
2	돈! 너한테 빌린 3만엔. 일단 그걸 갚을 때까지는 안 죽을 거야. 아아. 어때?	27	난 구하고 싶어서 구한 것뿐이야.
3	난 몬스터로부터 사람들을 지키기 위해 라이더가 됐어. 그러기 위해 싸울 생각이었고, 앞으로도 그럴 생각이야. 하지만 당신만은 용서할 수 없어. 싸워야만 한다고 생각해!	28	렌, 난 드디어 답을 찾았어. 싸울 거야. 유이를 구하고 싶어. 네가 말하는데로, 고민만 하고 한 명도 못 구한다면, 분명 싸우는 게 나을 거야. 싸움의 피로움이나 무게는 내가 짊어지면 돼. 내 손을 더럽히지 않고 누군가를 구한다면, 물러가겠어.
4	렌, 난 정했어. 반드시 라이더끼리 싸우는 걸 막을 거야.	29	다짐했는데... 유이를 위해 싸우기로 다짐했는데... 결국 난 아직도 해볼 수 있는 건가...
5	뭐가 이상한데? 사람 목숨을 빼앗지 못하는 게 그렇게 이상한 거야?	30	칸자키, 넌 으빠면서 유이의 마음도 모르는 거야? 유이는 말이야, 너를 위해 싸움을 막고 싶다고 했어. 네가 행복하지 않을 것 같으면서! 유이는 더 이상 이런 싸움을 원하지 않는다고!
6	라이더의 운명도 그런 게 아닐까?	31	내가 믿는 것...
7	미안하지만, 역시 난, 당신의 절제는 믿지 않아. 당연하지만 렌의 운명도 말아야. 믿으면... 끝나는 거니까.	32	도망쳐! 빨리! 도망쳐!
8	언제까지 이런 싸움을 해야 하는 거지? 이게 운명이라니, 난 절대 믿지 않아!	33	아니... 너무, 힘을 썼나 봐...
9	넌 아무렇지도 않아? 그렇게 쉽게 사람 목숨을 빼앗고... 아무렇지 않아?	34	드디어 해답을 찾은 것 같아... 하지만... 렌지 난... 힘들 것 같아...
10	웃기지 마! 너, 최악이야! 너만큼, 절대로!	35	나, 어째부터 계속 생각했는데... 그래도... 잘 모르겠는데... 근데... 문득 생각났어. 역시... 미러 월드를 닫고 싶다고, 싸움을 막고 싶다고... 분명 엄청 괴롭고, 피를 흘리게 만들 거라고 생각하지만... 그래도 막고 싶어. 그게... 올바른 일인지 아닌지가 중요한 게 아니라... 나도... 한 명의 라이더로서... 이루고 싶은 소원이... 바로 그거야...
11	렌, 나, 그때부터 계속 생각했어. 라이더끼리의 싸움을 막는 것이 올바른 일인지 아닌지. 아직 모르겠어.	36	그렇지... 렌... 넌 꼭... 살아남아...
12	생각해 봤는데, 그것도 옳다는 생각은 안 들더라. 난 싸우러 왔어. 네가 꼭 싸워야 하겠지만 내가 상대가 되어 줄게. 내가 온 힘을 다해 싸울게! 네 싸움의 무게를 받아줄 일방향이, 지금은 그것밖에 떠오르지 않아.	37	네가 나한테... 그렇게 말해 주다니...
13	15만엔이라니, 3만엔이잖아!	38	잠깐...
14	경신차려! 운명을 바꾼다며! 운명대로 죽는 거야?	39	너야말로 저리 가.
15	비켜 봐, 거짓말. 이봐, 눈을 떠, 테즈카, 테즈카! 테즈카! 테즈카!	40	아, 그리고 이제 그만하자. 라이더끼리의 싸움은.
16	같은 일을... 반복한 건가... 전이랑 같은 일은... 어째서... 이게 무슨 의미가 있는데!	41	더 이상 너한테 속지 않아. 유이는 그런 걸 바라지 않아. 다른 사람의 목숨은 필요 없어! 그게... 유이의 선택이야.
17	글쎄?	42	그래, 친구지, 우리들은.
18	넌 한 대 베리고 싶었어.	43	그래, 내 부탁을 들어준다면 생각해 볼게.
19	결국 전부 같은 일을 반복했다는 거군. 대체 뭐 위해서!	44	죽지 마, 렌.
20	아니, 한 가지는 바뀌었어. 무게가, 사라진 라이더들의 무게가 떼가 되었어. 더 이상 늘어나게 두지 않아.	45	렌... 렌... 넌... 바보야. 나같은, 나같은 놈을 위해...
21	사람들을 지키기 위해 라이더가 되었으니까, 라이더를 지키도 되잖아!		
22	분명 난, 싸운다고 했어.		
23	하지만 난... 난!		
24	난 절대로 죽지 않아. 한 사람의 생명이라도 빼앗게 되면 넌, 더 이상 되돌릴 수 없게 돼!		
25	하나를 희생하는 건, 용기도 썩도 아니야. 난, 큰 희생도, 하나의 희생도 만들지 않을 거야! 허를 찌른 말일지 몰라도, 지금은 그것밖에 없어.		

나이트 ▶ 대사 바뀔 [짧게 누름]

순서	대사 음성	순서	대사 음성
1	와라, 다크웬!	27	키도, 너 인젠가 나랑 싸운다고 했지? 진심이라면 지금 당장 싸우자.
2	방해하지 마!	28	싸우자, 싸워!
3	야단떨지 마!	29	난 그걸 원해.
4	류우키인가, 지금 처리하는 게 좋을 것 같군.	30	난... 변한 건가?
5	연락처, 청구서를 보낼게, 3만이야, 네가 내.	31	그건 알고 있어. 그래도, 살았으면 하는 사람이 있어. 만약 전 세계를 적으로 만들더라도 그 녀석을 죽게 만들지 않고 싶어. 그게 풀린 건지 아닌지는 상관없어. 그것만을 위해 난 싸우는 거야. 그것뿐이야.
6	잘난 척하려면 빗 먼지 झा. 3만이야.	32	소중한 게 있다면, 어떠한 희생을 낚아서라도 그걸 지키면 돼. 그게 사람인 거 아니야?
7	넌 라이더를 하기에는 마음이 너무 약해.	33	네가 그렇게 정했다면, 나도 나를 위해 싸울 뿐이야.
8	그럼 끝났는데, 그 저명한 정의감으로 누군가를 죽일 수 있겠어? 그 정도는 하지 않으면 이 싸움에서 살아 남을 수 없어! 유이도 마찬가지야. 난 내가 짚어준 것을 위해서라면 할 수 있어. 지금 여기서 널 동계버릴 수도 있어. 넌 이 싸움에 짚어지고 있는 게 있어?	34	무슨 일이야? 이봐! 키도!
9	뭐? 너, 정말 바보냐?	35	키도, 어이! 키도, 어이, 왜 그래.
10	너한테는 무리야. 그 자식이 허락해주지 않아서 싸우는 게 아니야. 가련라이더니까 싸우는 거야. 이유는 그거면 충분해.	36	그럼 살아서 그 소원을 이뤄! 죽으면... 끝이야...!
11	에리...	37	너야말로 살아! 키도... 죽지 마... 죽지 마!
12	그런 녀석은 한 명 알고 있어. 한 명이면 충분해.	38	이봐, 이봐!
13	그 전에, 난 싸움에서 이길 거야.	39	키도... 키도! 키도-!
14	난 고민할 자격이 없어.	40	네가 마지막에 믿을 것을 찾았다시피, 나도 믿을 게 있어. 한 명의 라이더로서.
15	확실히 이녀석은 바보지만 나랑 너보다는 낫잖은 사람일지도.	41	이게, 새로운 목숨...
16	하고 싶으면 해 봐. 하지만 난...	42	비켜.
17	무리야.	43	유이, 네가 말하는대로, 간자키 시로는 우리를 속였을지도 몰라. 하지만 난 싸울 거야. 그럴 수밖에 없어. 만약 가능성이 1%라고 해도, 난 간자키와의 약속을 믿을 거야.
18	에리, 걱정 마. 난 이길 거야. 어떤 상태든, 나 자신한테도.	44	키도, 솔직하게 말할게. 난 지금까지 친구라고 부를 사람이 없었어. 필요하지도 않았고, 하지만, 널 유일하게 친구라고 말할 수 있을 것 같아.
19	싸우지 않는다면 난 존재하는 의미가 없어. 더 이상 없을지도 모르겠지만.	45	하지만, 이젠 알아줘. 난 이겨야만 해. 아무리 가능성이 적더라도, 난 이겨야만 해. 싸워줘. 나랑.
20	난 싸워서 이겨야만 해. 어떤 일을 해도, 그러기 위해 라이더가 됐어.	46	뭐야.
21	그렇겠지. 그래서 설마 동정해서 저주기 위해 온 건 아니겠지?	47	...너도!
22	그렇군.	48	난 싸울 거야. 내 나약함도 이겨낼 거야.
23	마음이 바뀌었어. 류우키는 내가 쓰러뜨릴 거야. 그러니 옆에서 떠러운 수 쓰지 마. 그리고 하나 더. 그전에 먼저 널 쓰러뜨릴 거야.	49	동료...잖아... 키도... 싸워줘... 나... 대신에... 에리를... 부탁할게...
24	빛이, 생김 것 같군.		
25	이미 알겠지만, 꼭 झा. 15만이야.		
26	아마 우리에게는 서로밖에, 없었다.		

졸다 ▶ 대사 바뀔 [짧게 누름]

순서	대사 음성	순서	대사 음성
1	그렇지? 잘 찍히지? 오른쪽 45도, 이게 내 각도야.	15	키도 신지가 못된 놈이라고 생각하는 사람, 손.
2	고로! 빛일 부탁해!	16	그럼 키도 신지가 바보라고 생각하는 사람, 손.
3	영원한 목숨. 난 원하는 건 전부 손에 넣고, 하고 싶은 건 전부 할 거야. 어떤 라이더가 나오든 난 이길 거야. 난 나를 위해 싸우니까. 그런 사람이 가장 강한 거야. 넌, 라이더가 되기에는 10년은 일러.	17	뭐야, 목숨 구걸하는 거야? 영웅이잖아, 너.
4	네 이설품에는 이제 질렸어!	18	웬지 너랑 아사쿠라를 보고 있으면, 이 싸움에서 살아남은 녀석이 최강일지는 모르지만, 최악일 것 같은 느낌이 들어.
5	그건 그렇고, 정말 재미없는 것 같지 않아? 사람들을 지키겠대. 하하. 그게 무슨 말인지는 알까? 그런 놈이 제일 재미없는 사람이라니까.	19	있지, 네가, 절대로 영웅이 될 수 없는 조건이 하나 있는데 알려줄까?.
6	제면 차리면서 싸우는 놈은 자기 손이 터러워지면 금방 무너져. 그 자식, 이제 끝일지도.	20	영웅이라는 건, 영웅이 되려고 한 순간에 실적인 거야. 넌 바로 실력이라는 거지.
7	정말 못 봐주겠군. 어떻게 이런 명칭이 라이더가 됐지?	21	나랑 너보다 나은 사람, 이라는 거지? 뭐, 조금은 인정해 줄 수 있지만 말이야, 그 녀석이 라이더였다는 게 우리한테 좋은 일인지 나쁜 일인지.
8	이런 조잡한 싸움은 안 좋아해.	22	괜찮아, 괜찮아, 나 말이야, 진심으로 그만 둘 생각이야, 라이더를. 딱히 병 때문은 아니야. 뭐랄까, 지쳤다고 할까, 허무하다고 할까. 그리고 말이지, 영원한 목숨이, 없어도 꽤 즐겁고 재미있게 살고 있잖아. 난. 그래서, 고로는 어떻게 생각해?
9	그래서 뭐! 됐으니까 돌아가! 아니면, ... 지금의 너라면 싸울 이유가 있어.	23	만족하고 있어. 고로 덕분에. 좋아, 정했어, 라이더 은퇴 기념으로 레이크셔를 식사에 초대할까?
10	나쁘게 생각하지 마. 너한테 질렸어. 이유는 그거면 충분해.	24	꽤 버렸네.
11	너 처음부터 마음에 안 들었어. 그렇게 인생남피하는 게.	25	고로, 나, 역시 아사쿠라랑은 확실히 결착을 지어야 한다고 생각해.
12	아사쿠라 씨, 같이 재판에서 이깁시다. 유죄로요.	26	이기고 지는 게 문제가 아니야, 그 녀석이 라이더가 된 거에는 조금이나마 책임이 있으니까. 딱, 꺼내줘.
13	그러지마, 고로, 나 이러니까 약한 거야. 하지만 이대로라면 끝나지 않아.	27	가게 해줘, 고로. 이대로라면 뭔가 흔적을 남기고 가는 것 같아서, 일단 말이야...
14	새삼 느꼈어, 넌 사람이 아니라는 걸. 사람도 아닌 놈을 코드소에 넣어놨자지. 그건 그렇고, 다른 의미로 너같은 사람이 되고 싶다. 정말.	28	그건 그렇고, 오늘 날씨가 안 좋네... 고로 얼굴이 안 보여...

오자 ▶ 대사 버본 [짧게 누름]

순서	대사 음성	순서	대사 음성
1	짜증난단 말이야... 이런 곳에 있으면.	18	아~, 역시 싸움은 좋다니까.
2	지금도 짜증나, 무죄를 만들어주지 못하는 쓸모없는 녀석한테 말이야.	19	난 죽지 않아. 이게 경리되면 가장 먼저 널 죽이러 가줄게.
3	그렇구나. 라이더가 되는 거 재미있네. 짜증이 말끔히 사라졌어.	20	변호사는 부자야. 목숨이 아까워서 도망쳤지~
4	주변에 있던, 네 잘못이지.	21	도망칠 생각인가.
5	하하하하하하하. 이런 거지? 아닌가?	22	미칠 뻔했어, 계속 싸우지 못해서.
6	나도 즐겁게 해줘.	23	여전히 통개버리는 보람이 있다니까.
7	이 느낌이야! 이것만으로도 라이더가 된 가치는 충분히 있어.	24	어이, 재밌는 건 지금부터야.
8	최악, 이라고? 적당히 해. 짜증나기 시작했어. 다음에 죽는 건, 너다.	25	하하하, 슬레잡기가 취미인가? 싸우자. 난 아직 만족하지 못 했어!
9	싸움은 좋아... 짜릿해...	26	무슨 짓이지? 싸우지 않겠다던!... 사라져라.
10	아아! 아아! 아아! 아아!	27	관심 없어. 언제 끝나는 내 알박나! 지금 싸울 수 있으면 그걸로 충분해, 난.
11	정말 즐겁지? 라이더라는 거.	28	하, 여기군, 축제 장소가.
12	이제 돌아간다는 말 하지 마. 모처럼 재밌어졌는데.	29	다른 이유가 필요한가?
13	이놈도 저놈도... 짜증나게 하는 놈 뿐이네! 저 자식들... 다 죽일 거야...	30	왜 그러나, 그 정도인가? 영웅이잖아, 너.
14	너도, 먹올래?	31	뭐야, 도망치는 건가? 날 더 즐겁게 해줘!
15	보람이 너무 없잖아.	32	하하하, 만나고 싶었다, 키타오카.
16	2장 있어, 어떤 게 좋아?	33	키타오카, 키타오카!
17	너, 진흙 먹어본 적 있어? 진흙 말이야. 난 몇 번이나 먹었어. 먹을 걸 못 구했을 때. 내 입 안에는, 아직도 진흙 맛이 남아있지. 남아있다고, 진흙 맛이.	34	우와아아아아아!
		35	어제서... 어제서... 어제서... 어제서!
		36	우와아아아아아아아! 아아아아아!

류우키 서바이브 ▶ 대사 버본 [짧게 누름]

류우키 대사 버본 [짧게 누름]의 24~39, 42~44의 음성이 순서대로 나옵니다.

류우키 블랭크체 ▶ 대사 버본 [짧게 누름]

순서	대사 음성	순서	대사 음성
1	에? 거짓말이지?	6	누가 야단을...
2	이게 뭐야!	7	거짓말이지?
3	좋아, 편지 모르겠지만 나도! 야!	8	나도, 개처럼 싸울 수 있을까? 다시 한번 가면라이더가 된다면.
4	아아!	9	난 말이야, 원래부터 무슨 일이든 참견하지 않으면 안 되는 성격이거든.
5	잠깐만, 잠깐만, 너도 나랑 같이? 사람이지? 그지? 이게 어떻게 된 거야? 이거 뭐지?		

라이아 ▶ 대사 버본 [짧게 누름]

순서	대사 음성	순서	대사 음성
1	내 절제는 맞는다.	10	싸워도, 싸우지 않아도, 지옥인 건가.
2	난 라이더의 운명을 바꿀 생각이야. 이대로라면, 칸자키 시로의 뜻대로 라이더들이 서로를 해칠 거야. 나도 죽겠지.	11	너도 정말 알 수 없는 놀이구나.
3	말했잖아? 내 절제는 맞다고. 하지만, 경쟁진 운명일수록 바꾸고 싶어. 만약, 내가 라이더들의 싸움을 막는다고 한다면.	12	잠깐! 저 녀석이랑은 싸우지 마. 지금의 너라면, 분명 질 거야.
4	너, 그대라면, 파멸할 거야!	13	싸움은 계속된다... 다음에 사라질 라이더는... 나다.
5	무리야! 너에게는 망설임이 보여. 정말, 누군가를 죽일 수 있을 것 같아?	14	내 절제는 맞는다. 하지만, 운명은 바꿀 수 있지.
6	어떻게, 넌 네가 생각하는만큼 차가운 사람이 아니야. 왜 무리하는 거지? 네 슬픔을, 감추기 위해서인가?	15	비켜! 저 녀석은 내가 처리한다!!
7	정곡을 쫓아서 분하나? 하지만, 난 꼭 라이더들의 싸움을 멈출 거야. 그러기 위해 먼저 너라는 사람을 바꾸겠어.	16	아키야마, 이 카드는 네가 써.
8	멈춰줘, 나와 함께, 둘의 싸움을.	17	키도.
9	내 절제는 맞는다. 그러니까 난 라이더의 운명을 바꿀 생각이야.	18	아니, 그때 잠깐, 다음에 사라질 라이더는, 사실 너였어... 하지만 운명은, 바뀐다.
		19	너라면... 넌- 유일하게 후회하지 않지. 지금이라면 알 수 있어. 넌 내 운명을 바꾸었어. 그리고 그게 더 큰 운명을 바꿀지도 몰라.
		20	내 절제가... 드디어... 벗났군.

시저스 ▶ 대사 버본 [짧게 누름]

순서	음성
1	블랜서 포식을

나이트 서바이브 ▶ 대사 버본 [짧게 누름]

나이트 대사 버본 [짧게 누름]의 26~42, 44~47,49의 음성이 순서대로 나옵니다.

임페리 ▶ 대사 버본 [짧게 누름]

순서	음성
1	카드 텍이 깨지는 소리, 증발음

가이 ▶ 대사 버본 [짧게 누름]

순서	음성
1	폭발음

오던 ▶ 대사 버튼 [짧게 누름]

순서	대사 음성	순서	대사 음성
1	계속 싸워라. 살아남은 자는, 나랑 싸워 힘을 얻을 수 있을 거다. 13번째인, 나와.	5	때린 죽에도 안 돌아가는군.
2	아직 나와 싸울 때가 아니다. 너희는 지금처럼 서로 싸우면 된다. 하지만, 조금 수정이 필요해졌다.	6	알 필요 없다. 너희의 싸움은 전혀 바뀌지 않는다.
3	아직 나와 싸울 때가 아니다. 너희는, 지금처럼 서로 싸우면 된다. 수정은 끝났다.	7	나와 싸우는 건 마지막 한 명이다. 계속해라. 싸움을 멈추지 마라.
4	내가 나타나는 곳을 어떻게 안 거지? 기억이 지워지지 않은 건가?	8	우아아아아아아... 마지막 라이더는... 너다...

타이가 ▶ 대사 버튼 [짧게 누름]

순서	대사 음성	순서	대사 음성
1	아마, 널 미리 월드를 달 수 없을 거야.	13	왜 모르는 거지? 선생님은 다수를 구하기 위해, 자신의 소중한 걸 희생할 수 있는 사람이야. 영웅이니까.
2	무리아, 나랑 카가와 선생님이랑 나카무라가 할 거니까.	14	선생님, 제, 미리 월드를 달는 게, 싫어졌어요. 라이더의 싸움에서 살아남는 게, 진정한 영웅인가 싶어요.
3	과연 어떨까. 솔직히 말해서, 혼자서 충분할 수도 있고, 용기만 있다면, 누구든지 영웅이 될 수 있으니까.	15	선생님은 저에게 있어서 가장 소중한 사람이었어요. 그러니까 희생되어야 해요. 제가 영웅이 되기 위해서. 죄송합니다 선생님. 죄송합니다.
4	그녀가 사라진다면, 몬스터에게 공격받지 않게 된대. 많은 사람을 구할 수 있다면 작은 희생이지.	16	미안, 널 소중한 사람이니까. 널 쓰러뜨리면 난 더 강해질 수도 있어.
5	나도, 유이를 죽이기 싫어졌어. 나카무라에게는 미안한 짓을 한 걸지도.	17	들어보고 있는데, 역시 확인 사살을 안 하면, 쓰러뜨린 게 아닌 걸까? 카가와 선생님이라면 알려주겠지만 이미 쓰러뜨렸거든. 사노를 쓰러뜨린 건 나아야만 해. 내가 영웅이 되기 위해서는.
6	하지만 이미 해 버린 일이나....	18	그런 놀이방 같은 취급하지 말았으면 해.
7	한 가지를 희생할 용기도 없는 사람이, 라이더를 하는 건 원치 않아. 가면라이더는, 영웅이어야 해.	19	라이더는, 최악인 놈들뿐이야. 그런 놈들한테 무슨 말을 들든 신경 쓸 필요 없었을 것 같아.
8	나카무라를 위해 눈물을 흘린 건 사실이 아닐까? 안타까웠고, 키도를 위해서라도 울 것 같아.	20	선생님, 제, 영웅에 한 발 더 가까워진 것 같아요.
9	알았지? 선생님은 진정한 영웅이야.	21	위험해!
10	미안. 너도 영웅이 아니라고 생각했거든. 싸움만을 위해 싸우다니.	22	그럼, 어떻게, 영웅이 되는 거지? 카가와 선생님, 다음은, 제, 누구, 물...
11	역시 최악의 라이더인가.		
12	상관없어. 그런 건 선생님은 한참 전에 초월했거든.		

어비스 ▶ 대사 버튼 [짧게 누름]

순서	음성
1	쪽팔음

류우가 ▶ 대사 버튼 [짧게 누름]

순서	대사 음성	순서	대사 음성
1	답인가?	5	난, 난 더 이상 거울 속의 환영이 아니야. 난 존재한다. 최강의 라이더로서.
2	그래, 전부, 네 탓이야.	6	이 자식... 나한테서 떨어질 생각이나!
3	난 또다른 너야. 옛날에 칸자키 유이가 만난 것도 마찬가지로 또 다른 자신이야. 날 받아들여. 우리가 하나가 된다면 최강의 라이더가 될 거야. 그렇게 되면, 칸자키 유이를 구할 수 있어. 받아들여, 나불.	7	무슨 말이야. 내 안으로 돌아와. 싸워서 이기면, 아직 유이를 구할 수 있어...
4	미리 월드에서 온 라이더, 류우가.	8	흥, 명정한 놀.

팜 ▶ 대사 버튼 [짧게 누름]

순서	대사 음성	순서	대사 음성
1	너, 바보구나. 그럼 라이더가 된 의미가 없잖아.	9	쓸데없이 참견하지 마!
2	안돼... 내 힘으로는... 그 자식은... 아사쿠라 타케시는 못 이겨!	10	언니의 원수!
3	죽었어, 그 자식이... 우리 언니를.	11	너, 신지가 아니잖아! 뭐야 너! 그만해!
4	신지, 나 미호야. 미안, 바쁜데, 그래도, 웬지 갑자기 보고 싶어졌어.	12	또 걸렸네.
5	라이더 같은 거 되지 말걸 그랬어. 가끔, 피곤하거든. 평장히.	13	정말, 또 신발끈 풀렸잖아, 못 말린다니까.
6	조금 더, 이대르면 돼?	14	응, 생각해 볼게.
7	언니... 꼭 환생시켜줄게. 언니.	15	슬슬... 죽을까... 미안... 언니... 신지... 신지... 신발끈 잘 묶어야 돼...
8	아사쿠라!		

매르테 ▶ 대사 버튼 [짧게 누름]

순서	음성
1	쪽팔음

대사 버튼 [길게 누름]의 경우

하기의 표에 기재된 라이더는 대사 버튼을 길게 누르면 「대사 버튼을 짧게 눌렀을 때 나오는 음성」이 조합되어 나옵니다.

류우키 ▶ 대사 버튼 [길게 누름]

순서	대사 음성	순서	대사 음성
1	나이트8⇒류우키2⇒나이트9	16	류우키26⇒타이가12⇒류우키27
2	류우키3⇒나이트10	17	류우키28⇒나이트33
3	류우키4⇒나이트16	18	나이트34⇒류우키33
4	라이아11⇒류우키6	19	류우키34⇒나이트35⇒류우키35⇒나이트36⇒류우키36⇒나이트37⇒류우키37⇒나이트38⇒류우키38⇒나이트39
5	오자7⇒류우키10⇒오자8	20	나이트42⇒류우키39
6	류우키11⇒나이트21⇒류우키12⇒나이트22	21	류우키40⇒팜14
7	나이트25⇒류우키13	22	류우키7⇒류우키41⇒류우키8
8	류우키14⇒라이아18⇒라이아19	23	나이트44⇒류우키42
9	라이아20⇒류우키15	24	나이트45⇒류우키43⇒나이트46⇒류우키44⇒나이트47
10	오딘4⇒류우키17	25	류우키45⇒나이트49
11	류우키18⇒오딘5	26	나이트「우리들은 사람들의, 줄다「자유와, 오자「평화를 지키는, 3명「가면라이더다!」
12	류우키19⇒오딘6⇒류우키20⇒류우키21	27	나이트「류우키, 앞으로도 힘을 합쳐 싸우자., 줄다「사람들의 자유와 평화를 위해서., 오자「우리는 동료야. 앞으로도 꼭., 3명「너를 만나, 우리는 행복해.,
13	나이트27⇒류우키22	28	4명「우리는, 가면라이더다!」
14	나이트28⇒류우키23		
15	류우키24⇒나이트29		

나이트 ▶ 대사 버튼 [길게 누름]

순서	대사 음성	순서	대사 음성
1	류우키 블랭크제4⇒나이트2	15	류우키24⇒나이트29
2	류우키 블랭크제5⇒나이트3⇒류우키 블랭크제6	16	타이가13⇒나이트32
3	나이트8⇒류우키2⇒나이트9	17	류우키28⇒나이트33
4	류우키3⇒나이트10	18	나이트34⇒류우키33
5	라이아3⇒나이트12	19	류우키34⇒나이트35⇒류우키35⇒나이트36⇒류우키36⇒나이트37⇒류우키37⇒나이트38⇒류우키38⇒나이트39
6	라이아4⇒나이트13⇒라이아5⇒나이트14	20	오딘8⇒나이트41
7	줄다7⇒나이트15	21	나이트42⇒류우키39
8	류우키4⇒나이트16	22	나이트44⇒류우키42
9	라이아7⇒나이트17	23	나이트45⇒류우키43⇒나이트46⇒류우키44⇒나이트47
10	라이아12⇒나이트19	24	류우키45⇒나이트49
11	류우키11⇒나이트21⇒류우키12⇒나이트22	25	나이트「우리들은 사람들의, 줄다「자유와, 오자「평화를 지키는, 3명「가면라이더다!」
12	나이트25⇒류우키13	26	나이트「류우키, 앞으로도 힘을 합쳐 싸우자., 줄다「사람들의 자유와 평화를 위해서., 오자「우리는 동료야. 앞으로도 꼭., 3명「너를 만나, 우리는 행복해.,
13	나이트27⇒류우키22	27	4명「우리는, 가면라이더다!」
14	나이트28⇒류우키23		

줄다 ▶ 대사 버튼 [길게 누름]

순서	대사 음성	순서	대사 음성
1	줄다7⇒나이트15	4	나이트「우리들은 사람들의, 줄다「자유와, 오자「평화를 지키는, 3명「가면라이더다!」
2	오자22⇒줄다11⇒오자23	5	나이트「류우키, 앞으로도 힘을 합쳐 싸우자., 줄다「사람들의 자유와 평화를 위해서., 오자「우리는 동료야. 앞으로도 꼭., 3명「너를 만나, 우리는 행복해.,
3	타이가17⇒줄다18⇒타이가18	6	4명「우리는, 가면라이더다!」

오자 ▶ 대사 버튼 [길게 누름]

순서	대사 음성	순서	대사 음성
1	오자7⇒류우키10⇒오자8	4	나이트「우리들은 사람들의, 줄다「자유와, 오자「평화를 지키는, 3명「가면라이더다!」
2	오자22⇒줄다11⇒오자23	5	나이트「류우키, 앞으로도 힘을 합쳐 싸우자., 줄다「사람들의 자유와 평화를 위해서., 오자「우리는 동료야. 앞으로도 꼭., 3명「너를 만나, 우리는 행복해.,
3	타이가10⇒오자29⇒타이가11	6	4명「우리는, 가면라이더다!」

류우키 서바이브 ▶ 대사 버튼 [길게 누름]

류우키의 대사 버튼 [길게 누름]의 15~20, 23~25의 음성이 순서대로 나옵니다.

류우키 블랭크제 ▶ 대사 버튼 [길게 누름]

순서	대사 음성	순서	대사 음성
1	류우키 블랭크제4⇒나이트2	2	류우키 블랭크제5⇒나이트3⇒류우키 블랭크제6

라이아 ▶ 대사 버튼 [길게 누름]

순서	대사 음성	순서	대사 음성
1	라이아3→나이트12	5	라이아12→나이트19
2	라이아4→나이트13→라이아5→나이트14	6	류우키14→라이아18→라이아19
3	라이아7→나이트17	7	라이아20→류우키15
4	라이아11→류우키6		

나이트 서바이브 ▶ 대사 버튼 [길게 누름]

나이트의 대사 버튼 [길게 누름]의 13~24의 음성이 순서대로 나옵니다.

오딘 ▶ 대사 버튼 [길게 누름]

순서	대사 음성	순서	대사 음성
1	오딘4→류우키17	3	류우키19→오딘8→류우키20→류우키21
2	류우키18→오딘5	4	오딘8→나이트41

타이가 ▶ 대사 버튼 [길게 누름]

순서	대사 음성	순서	대사 음성
1	타이가10→오자29→타이가11	4	타이가17→졸다18→타이가18
2	류우키26→타이가12→류우키27	5	졸다19→졸다20
3	타이가13→나이트32		

류우가 ▶ 대사 버튼 [짧게 누름]

순서	대사 음성
1	류우가7→류우키41→류우가8

팜 ▶ 대사 버튼 [길게 누름]

순서	대사 음성
1	류우키40→팜14

카드 해제 놀이

※변신 놀이 후에 진행합니다.

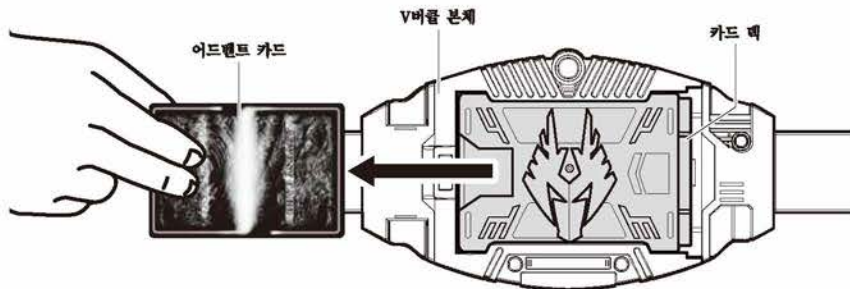

그림과 같이 V버클 본체의 카드 틈에서 어드벤처 카드를 빼냅니다.
⇒「카드 해제음」이 나옵니다.

서바이브 카드 해제 놀이

※「류우키」·「나이트」·「라이아」·「류우키 서바이브」·「나이트 서바이브」 중 하나의 변신 때에만 발동합니다.

- 1 V버클 본체의 카드 검출 버튼을 5초간 누릅니다.
⇒「스펜타이음」이 나오고 서바이브 카드가 대기 상태가 됩니다.

- 2 직후에 그림과 같이 V버클 본체의 카드 틈에서 어드벤처 카드를 빼냅니다.
⇒「카드 해제음」→약 2초 후 「블꽃 소리」 또는 「바람 소리」가 나옵니다.
(류우키·류우키 서바이브의 경우는 「블꽃 소리」,
나이트·나이트 서바이브·라이아의 경우는 「바람 소리」가 나옵니다.)

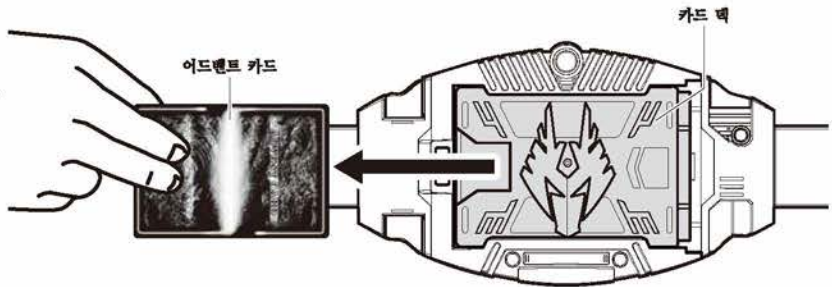
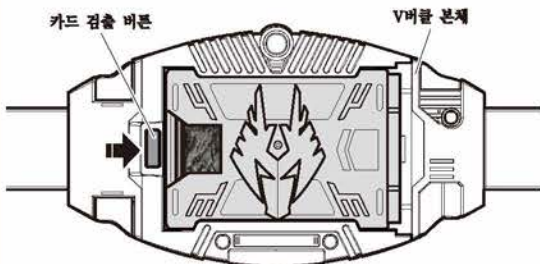

BGM 놀이 [변신 전 · 변신 후] 공통

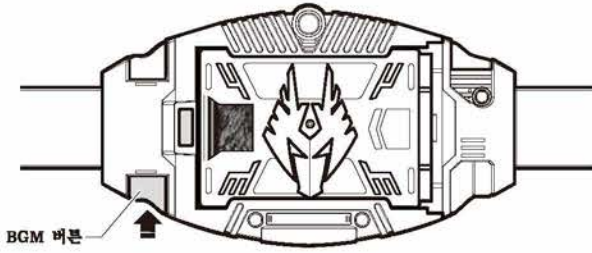

BGM 버튼을 누릅니다.
→ 우측의 BGM이 순서대로 나옵니다.

※BGM이 나올 때
한번 더 BGM 버튼을 누르면
BGM이 멈춥니다.

순서	BGM
1	「류우키 · 변신!」
2	「파이널 펜트!」
3	「끝없는 희망」
4	「끝없는 희망(Short Ver.)」
5	「Revolution」
6	「Revolution(Short Ver.)」

BGM 스탠바이 놀이

1 BGM 버튼을 길게 누릅니다.
→ 「스탠바이음」이 나옵니다.

※그대로 계속 누르고 있으면
최대 6회 「스탠바이음」이
나옵니다.
(변신 후에는 최대 7회)

2 이어서 「변신」 혹은 「카드 해제」를
합니다.
→ 조작 타이밍에 하기의 BGM이
순서대로 나옵니다.

「스탠바이음」 횟수	BGM
1	「류우키 · 변신!」
2	「파이널 펜트!」
3	「끝없는 희망」
4	「끝없는 희망(Short Ver.)」
5	「Revolution」
6	「Revolution(Short Ver.)」
7 「카드 해제」 조작시에만 대응	카드 해제 후 약 3초 후에 「Revolution」

변신 전 V버클에 카드 락이
장착되지 않은 상태

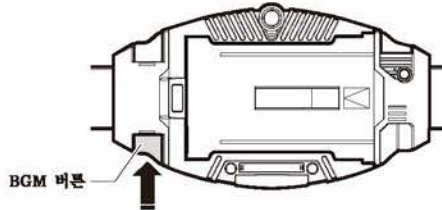

변신 변신을 후에 BGM이 나옵니다.

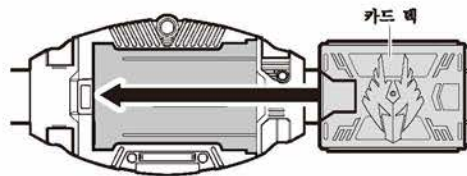

변신 후 V버클에 카드 락이
장착된 상태

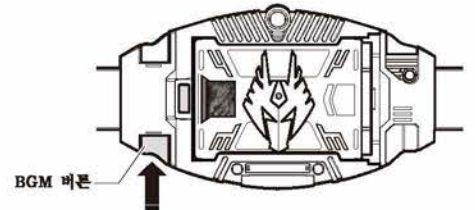

카드 해제 카드를 해제함과 동시에 BGM이
나옵니다.

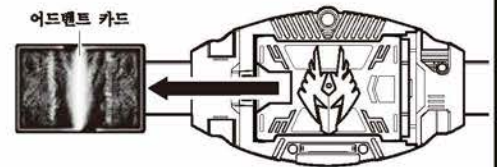

변신 해제

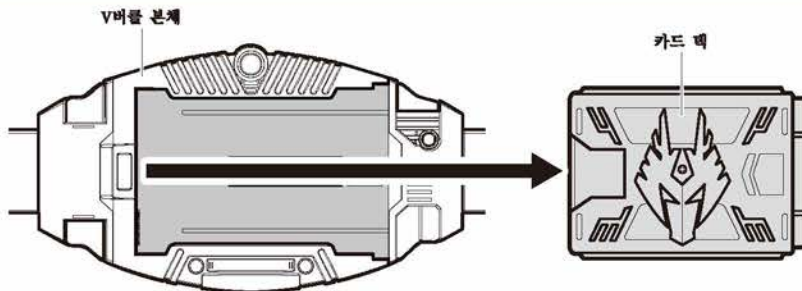

카드 락을 V버클 본체에서 화살표 방향으로
빼냅니다.
→ 「변신 해제음」이 나옵니다.

변신 해제 후의 대사 놀이

특정 라이더로 변신한 후에 변신 해제한 경우 대사 버튼을 누르면 해당 라이더의 대사를 계속해서 재생할 수 있습니다.

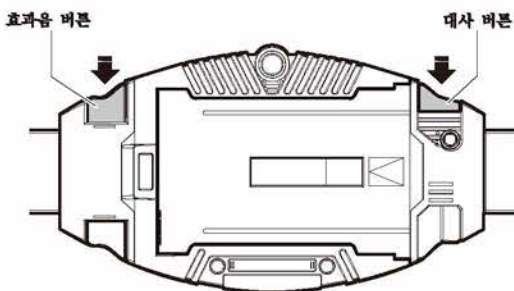

조작 버튼	음성
대사 버튼 [짧게 누름]	직전에 변신했던 라이더의 [짧게 누름] 대사가 순서대로 나옵니다. (P.30~33 참조) ※「가이」·「메르데」·「오딘」·「어비스」 계의
대사 버튼 [길게 누름]	직전에 변신했던 라이더의 [길게 누름] 대사가 순서대로 나옵니다. (P.34~35 참조) ※「가이」·「메르데」·「오딘」·「어비스」 계의
효과음 버튼을 눌러 「멜트 출현음」이 나온 직후에 대사 버튼 [짧게 누름]	직전에 변신했던 라이더의 대사 「변신!」이 나옵니다. ※「시저스」·「가이」·「임페리」·「메르데」·「오딘」· 「어비스」 계의

※「류우가」는 변신 해제 후에 효과음 버튼을 길게 누르면 「시간 만료의 증발음」이 나옵니다.
「시간 만료의 증발음」이 나오는 도중에 대사 버튼을 누르면 류우가의 대사 「시간 만료인가..」가 나옵니다.