

## セット内容

変身ベルトヴラストムギア本体…1 ベルト右(R)…1 ベルト左(L)…1 ベルト留め…1 ヴラムブレイカー本体…1  
どっ布林ゴチソウ…1 ぶるゼリーゴチソウ…1

## 各部名称

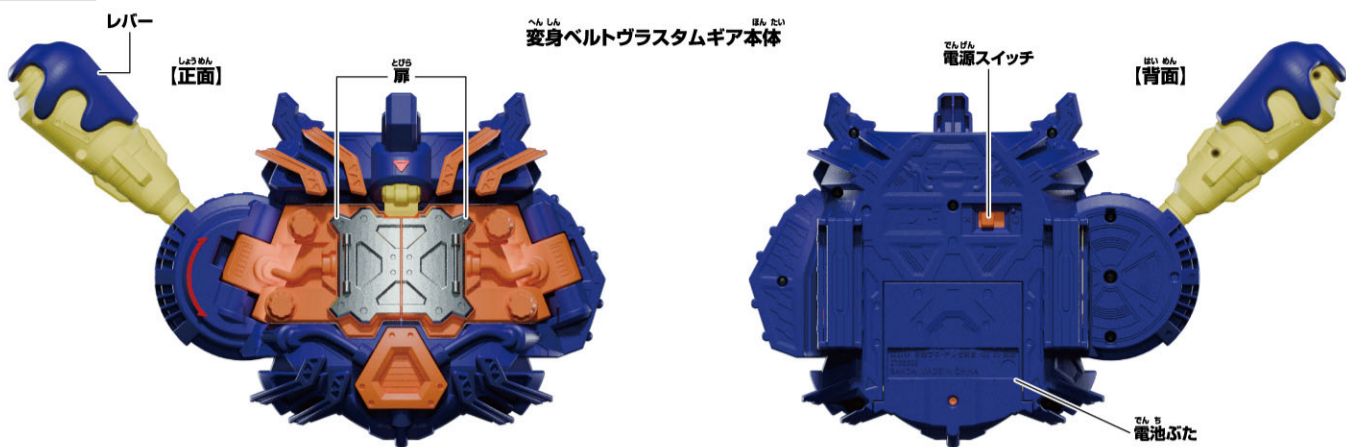

## ベルト一式【ベルト右(R)、ベルト左(L)、ベルト留め】



## ヴラムブレイカー本体

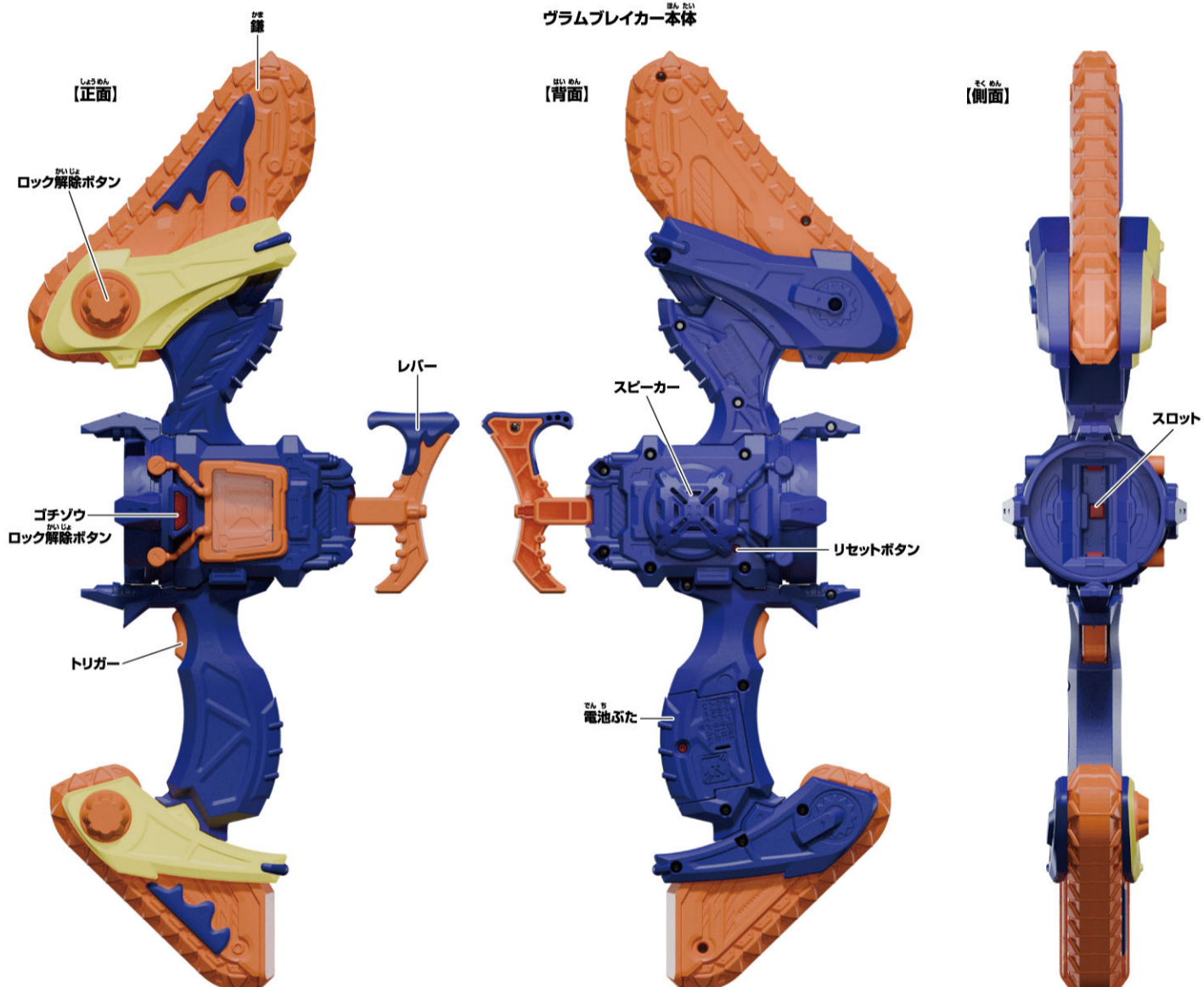

## どっ布林ゴチソウ



## ぶるゼリーゴチソウ



## 警告 (けいこく)

保護者の方へ 必ずお読みください。

●小部品があります。誤飲・窒息の危険がありますので、3才未満のお子様には絶対に与えないでください。

## 注意 (ちゅうい)

《電池を誤使用すると発熱・破裂・液漏れの恐れがあります。下記に注意してください》●二次電池(充電式電池)は、絶対に使用しないでください。  
●古い電池と新しい電池、いろいろな種類の電池を混ぜて使わないでください。●＋(プラス)と－(マイナス)を正しくセットしてください。●遊んだ後は必ずスイッチを切り電池をはずしてください。電池を入れたままにしておくと、液漏れの恐れがあり危険です。●ショートさせたり充電、分解、加熱、火の中に入れてはしないでください。●万一、電池から漏れた液が目に入ったときはすぐに大量の水で洗い、医師に相談してください。皮膚や服に付いた時は水で洗ってください。●廃棄するときは、自治体の廃棄物処理の指示に従ってください。●電池の交換は保護者の方が行ってください。  
●ぶついたり、ふりまわすなど乱暴な遊びをしないでください。●本商品には電子部品を使用しておりますので、ペースメーカーをご使用の方はご注意ください。●可動部の隙間には指などを入れないでください。はさまれてケガをする恐れがあります。●LEDの光の点滅を見続けしないでください。気分が悪くなったりする恐れがあります。



《使用上の注意》●本商品は精密な電子部品で構成されています。落としたり、水にぬらしたり、汚したり、分解したりしないでください。また、高温・低温になる所での使用、保管はさけてください。●プラスチック梱包材は開封後すぐに捨ててください。●本商品には塗装部分がありますので、保管の際には他のもの(樹脂製品や家具、ソファ)と接触しないようにしてください。色が変わる場合があります。●可動部分・取付部分を無理な方向に強く引っ張ったり、曲げたりしないでください。発音の一部にイントネーションが違っていたり、商品の特性上聞き取りにくいものがありますが、ご了承ください。●誤動作した場合は本体の電源スイッチを入れ直してください。  
●DX変身ベルトヴラストムギアにはライダーゴチゾウシリーズ以外は入れないでください。

# 変身ベルトヴラストムギアの乾電池の入れ方

※必ず保護者の方が行ってください。

※電源スイッチがX(OFF)になっていることを確認してください。 ※ゴチゾウが読み取りにくくなった場合や、音が小さくなって聞き取りにくくなったり、音が繰り返し鳴るなどの誤動作をする場合、ボタンを押してもエラー音しか鳴らなくなった場合、LEDの発光が弱くなった場合は、すべて新しい電池に交換してください。

## ① 電池ぶたを取り外します。

- ①-1 本体背面の電池ぶたの穴を先の細い棒などで押しながら、
- ①-2 電池ぶたを矢印の方向に取り外します。

## ② 乾電池を入れます。

単4乾電池3本(別売りの+)をそれぞれ間違えないように入れます。

## ③ 電池ぶたを戻します。

電池ぶたの突起と本体のミゾを合わせ、電池ぶたを取り付けます。

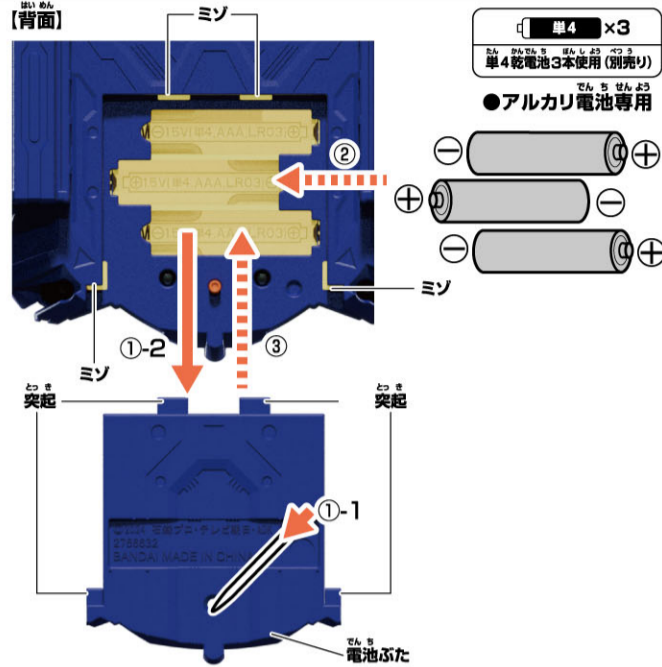

## 電源の入れ方

本体背面の電源スイッチをO(ON)にします。 → 起動音「ヴラストムギア」が鳴ります。

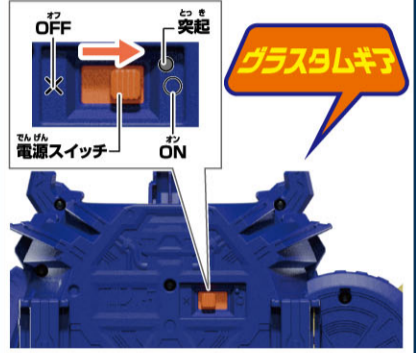

※遊び終わった後は、必ず電源スイッチをX(OFF)にしてください。

# 変身ベルトヴラストムギアの組み立て方

## 1 ベルト一式から、ベルト(L)のみを取り外します。

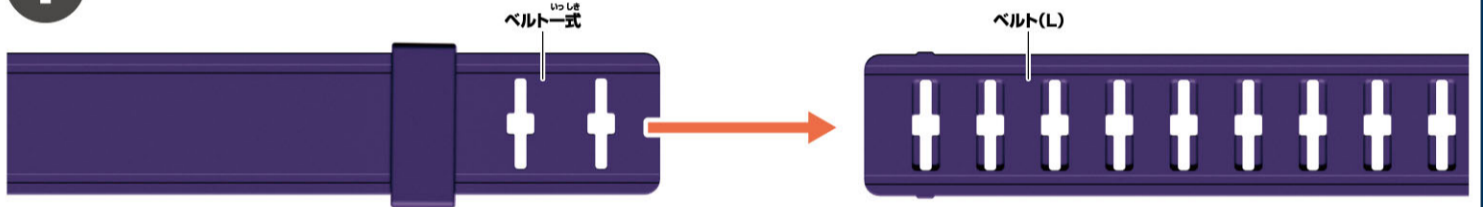

## 2 本体裏側のベルト通し(L)にベルト(L)を通します。

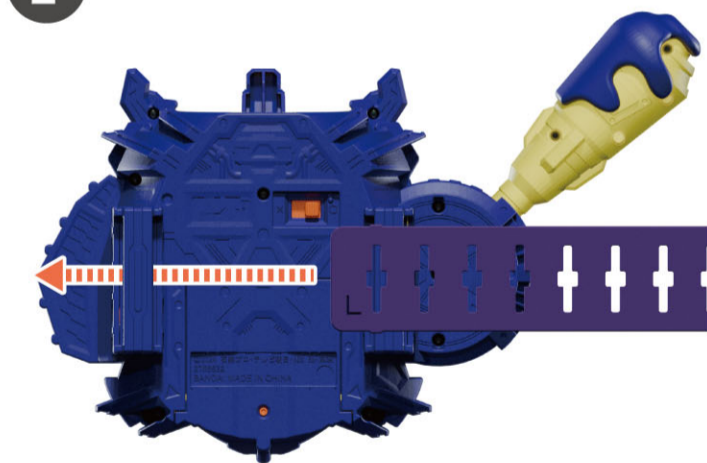

## 3 ① ベルト通し(R)にベルト(R)を通します。 ② ベルト(L)の突起にベルト(R)の穴をはめ込みます。

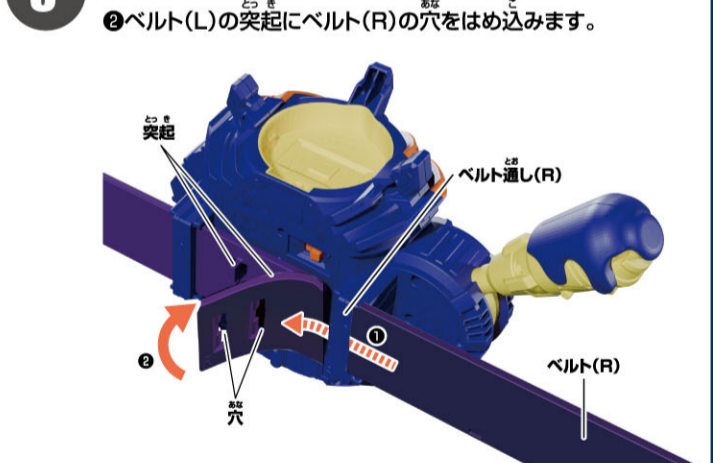

## 4 こし 腰にベルトを装着し、ベルトが重なっている位置までベルト留めをスライドさせます。

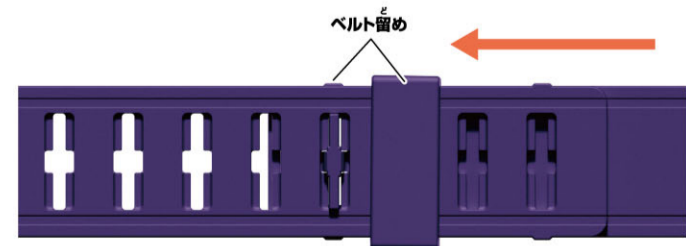

変身ベルトヴラストムギア  
完成!

# 仮面ライダーヴラム プリンカスタムに変身!



変身ベルトヴラストムギア

※変身ベルトヴラストムギアが完成した状態から始めます。  
※説明の図ではベルトを省略しています。

## 変身遊び

**1** 変身ベルトヴラストムギアのスロットに  
どっプリンゴチゾウを図の向きでセットします。  
→「取り付け音」と「カップオン」が鳴り、  
「変身待機音」が鳴ります。

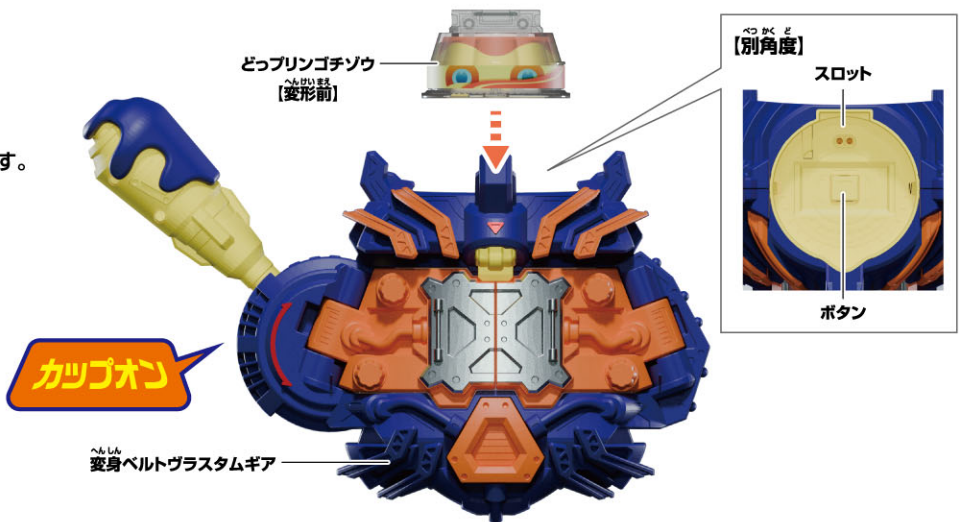

**2** レバーを下げます。  
→どっプリンゴチゾウが変形し、  
変身ベルトヴラストムギアの扉が開き、  
プリンが震え、LEDが発光して  
「変身音」が鳴ります。



## 必殺技遊び ※変身遊びの後に行います。

**1** レバーを上げます。  
→LEDが発光して「必殺技待機音」が鳴ります。



**2** レバーを下げます。  
→プリンが震え、LEDが発光して  
「必殺技音」が鳴ります。



# ライダーゴチゾウの取り外し方

1

ゴチゾウの突起を後ろに倒すように力をかけて取り外します。  
→取り外し音が鳴ります。

【側面】

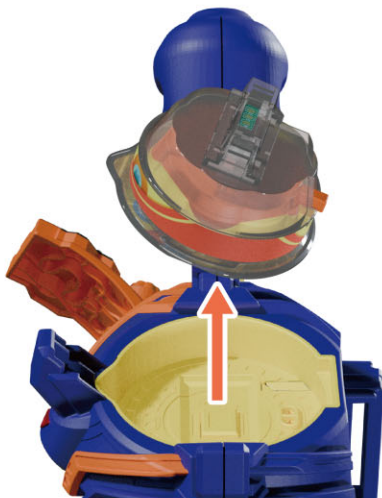
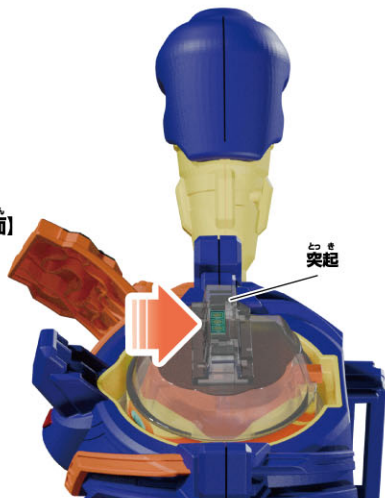

2

元の向きに戻して  
スライドレバーを下げます。  
→パーツが動いて、元に戻ります。

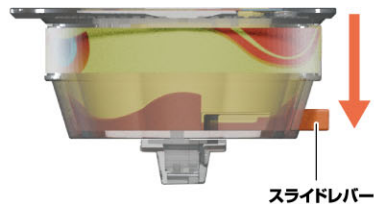

# べつ う つか れん どう 別売りのゴチゾウを使って連動!

※ポッピングミゴチゾウを例に説明します。 ※レバーが下がった状態で行います。

ゴチゾウでヴラストムギアのスロット内部のボタンを押します。

→音声が鳴り、LEDが発光します。

※レバーが上がった状態で行うと、  
「エラー音」が鳴ります。



# どっプリンゴチゾウを使って別売りの変身ベルトガヴ連動!

変身ベルトガヴ

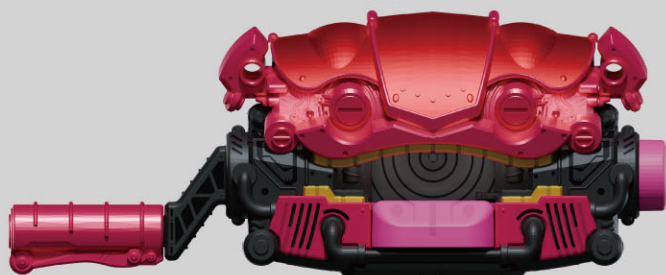

※変身ベルトガヴが完成した状態から始めます。  
※説明の図ではベルトを省略しています。

## 変身遊び

**1** 上あごを開きます。  
→ペロが前に出て「上あご開き音」が鳴ります。

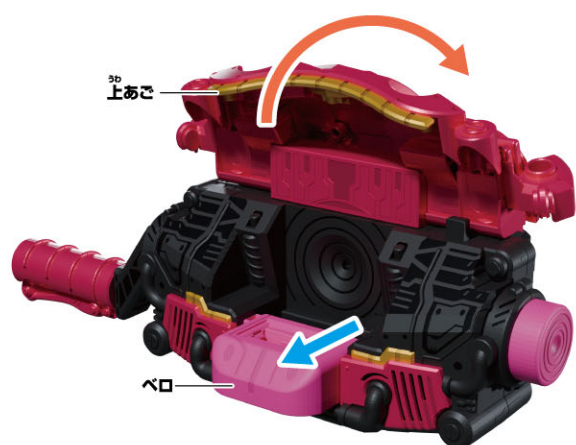

**2** 変形前のどっプリンゴチゾウをペロにセットします。  
→LEDが発光して「プリン音」が鳴ります。  
※この状態でボタンを押すと「変身エラー音」が鳴ります。



※ゴチゾウは上から真っすぐにセットしてください。  
斜めから入れたり逆さまに入れたりしないようにしてください。

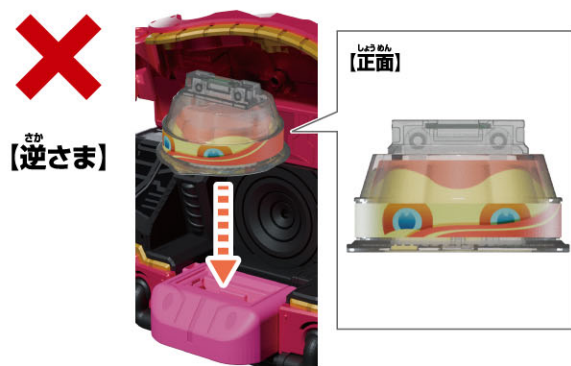

※ゴチゾウがベルトで読み取れない、読み取りにくい場合は、ベルトのゴチゾウセット部分の電子パーツ、またはゴチゾウ本体の接触部が汚れている可能性があります。一度アルコールタイプのウェットティッシュまたは手指用の消毒用アルコールを布等に塗布したもので力を入れずに拭き取ってください。

※ウェットティッシュ、布は濡らしすぎないように固く絞ってください。

※電子パーツ、ゴチゾウの接触部付近以外は拭き取らないでください。塗装等が剥がれる可能性があります。

※細い棒や工具などでベルトのゴチゾウセット部分の電子パーツに力を加えないでください。破損する可能性があります。

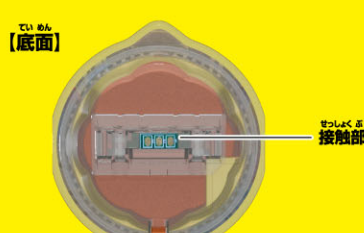
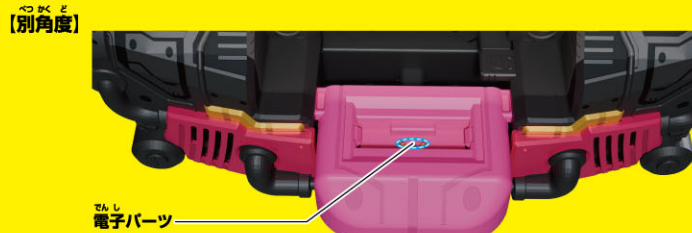

**3** 上あごを閉じます。  
→「上あご閉じ音」が鳴り、LEDが発光して「EATプリン音」と「変身待機音」が鳴ります。



**4** ハンドルを回します。  
→上あごが上下に動き「ガヴガヴ音」が鳴ります。

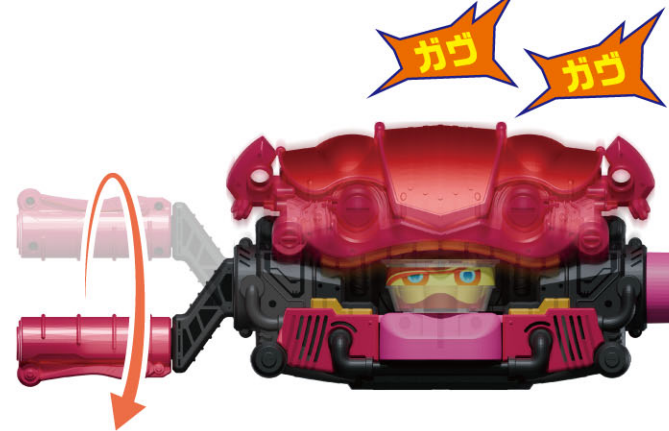

**5** ボタンを押します。  
→上あごが開き、ペロが前に出て、LEDが発光、「変身音」が鳴ります。  
※ペロは①の状態より前が出る範囲が狭いです。

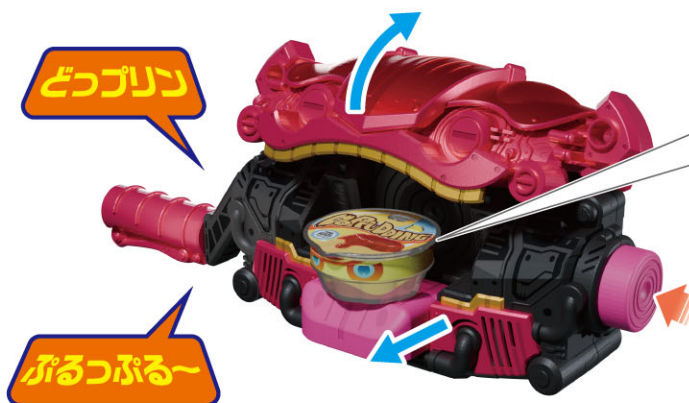

※再度変身遊びをする場合、P7「ライダーゴチゾウの取り外し方」の手順でライダーゴチゾウを取り外し、変身遊び①から始めてください。

## 必殺技遊び

※変身遊びの後にいきます。

1 ハンドルを回します。

→上あごが閉じた後、  
上あごが上下に動き「必殺技待機音」と  
「ガヴガヴ音」が鳴ります。

CHARGE ME

CHARGE ME

ガヴ

ガヴ



2

ボタンを押します。

→上あごが開き、ペロが前に出て、  
LEDが発光、「必殺技音」が鳴ります。

どっプリン

フイニッシュ



## ライダーゴチゾウの取り外し方

1 上あごを手で開きます。

→ペロが前に出て、「上あご開き音」が鳴ります。



2

ライダーゴチゾウを手で引き抜きます。

→「ライダーゴチゾウ取り外し音」が鳴ります。



# 初めて遊ぶ前に…ヴラムブレイカーの絶縁シートの外し方

①ヴラムブレイカー本体の背面から出ている絶縁シートを矢印の方向に引き抜きます。



②リセットボタンを先の細い棒などで軽く押します。  
→起動音と「ヴラムブレイカー」が鳴ります。

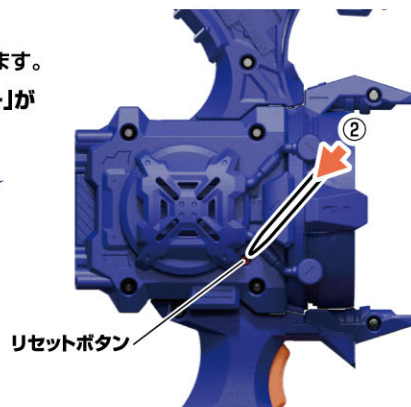

## ヴラムブレイカーの電池交換

※必ず保護者の方が行ってください。

※電源スイッチがX(OFF)になっていることを確認してください。音が小さくなって聞きとりにくくなったり、音が繰り返し鳴るなどの誤動作をする場合は、すべて新しい電池に交換してください。

①電池ふたを取り外します。

- ①-1 ヴラムブレイカー本体背面の電池ふたの穴を先の細い棒などで押し、
- ①-2 電池ふたを取り外します。

②ボタン電池を入れます。

古いボタン電池を取り外して、新しいボタン電池2個(LR44・別売り)をプラスマイナスに注意してセットします。

③電池ふたを戻します。

電池ふたの突起とヴラムブレイカー本体のミゾを合わせ、電池ふたを閉じます。

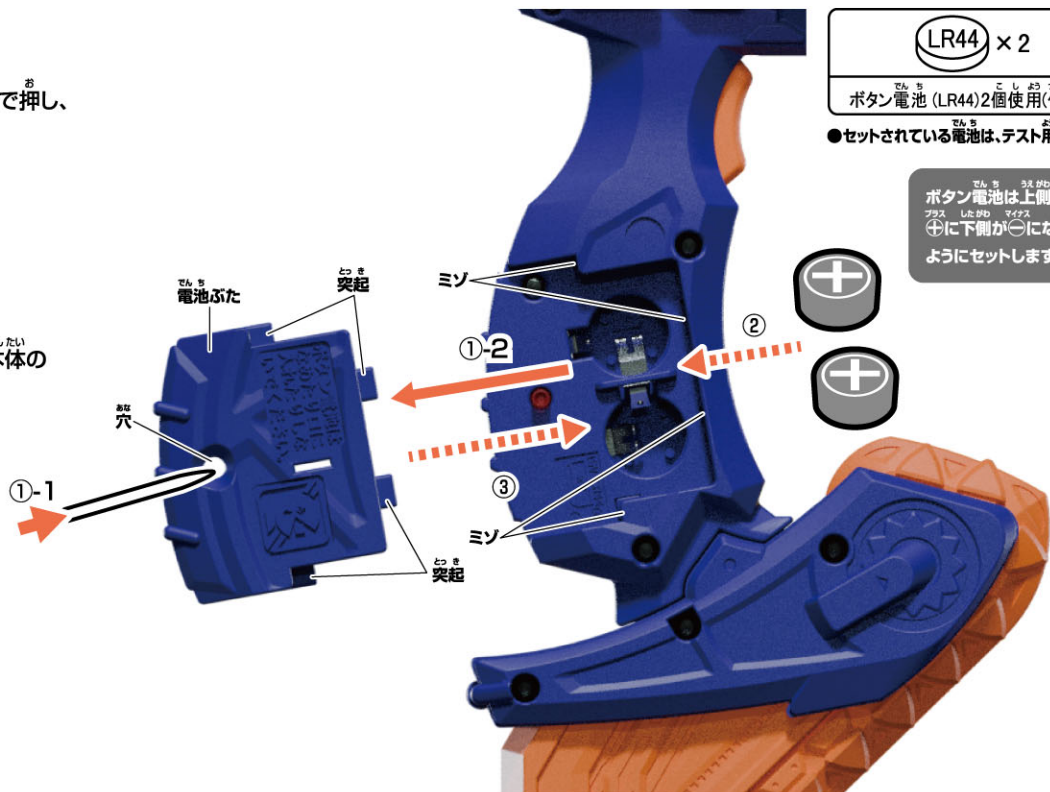

LR44 × 2  
ボタン電池 (LR44) 2個使用(付)

●セットされている電池は、テスト用です。

ボタン電池は上側がプラス、下側がマイナスのようにセットします。



# ヴラムブレイカーの遊び方

## 変形遊び

※セット内容時は弓モードです。

ヴラムブレイカー本体の鎌を

ロック解除ボタンを押しながら  
矢印の方向に変形させます。

→鎌モードに変形します。

※弓モードに戻すには、

ロック解除ボタンを押しながら  
矢印の逆方向に変形させます。

ロック解除ボタン



【弓モード】



【鎌モード】

## 弓攻撃遊び

①レバーを引きます。

→「レバー引き音」が鳴ります。

②レバーを離します。

→「弓攻撃音」が鳴ります。

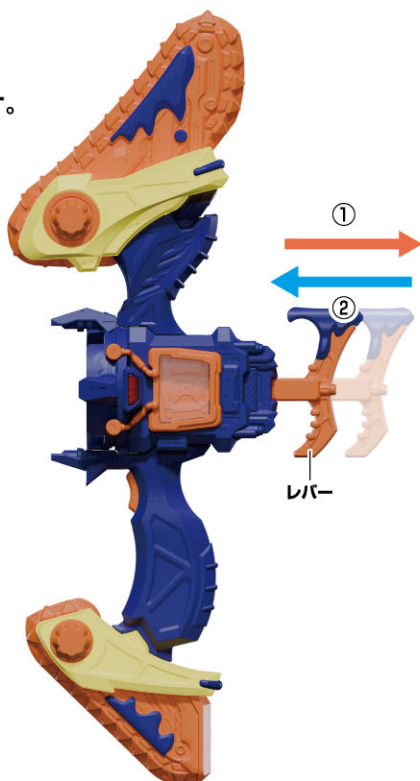

## 鎌攻撃遊び

トリガーを押します。

→「鎌攻撃音」が鳴ります。

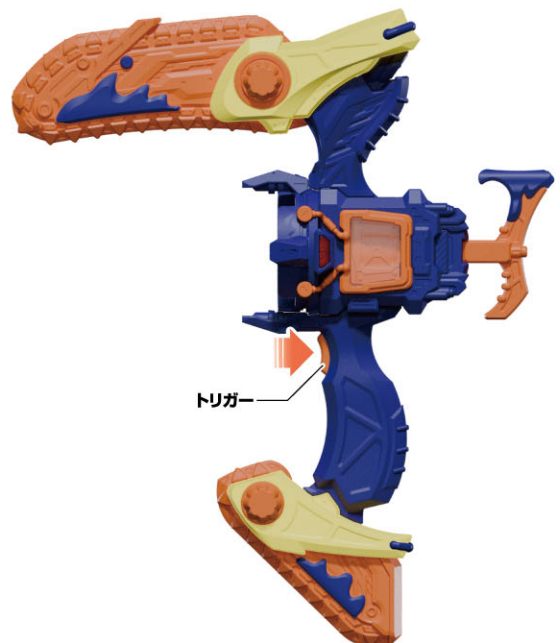

# ゴチゾウをセットして必殺技遊び

※ゴチゾウをカチッと音が鳴るまでセットします。

## ゴチゾウをセットする方法

※弓モードを例に説明します。 ※ぶるゼリーゴチゾウを例に説明します。

ヴラムプレイヤー本体のスロットにぶるゼリーゴチゾウをセットします。

→「セット音」が鳴り、「必殺技待機音」が鳴ります。

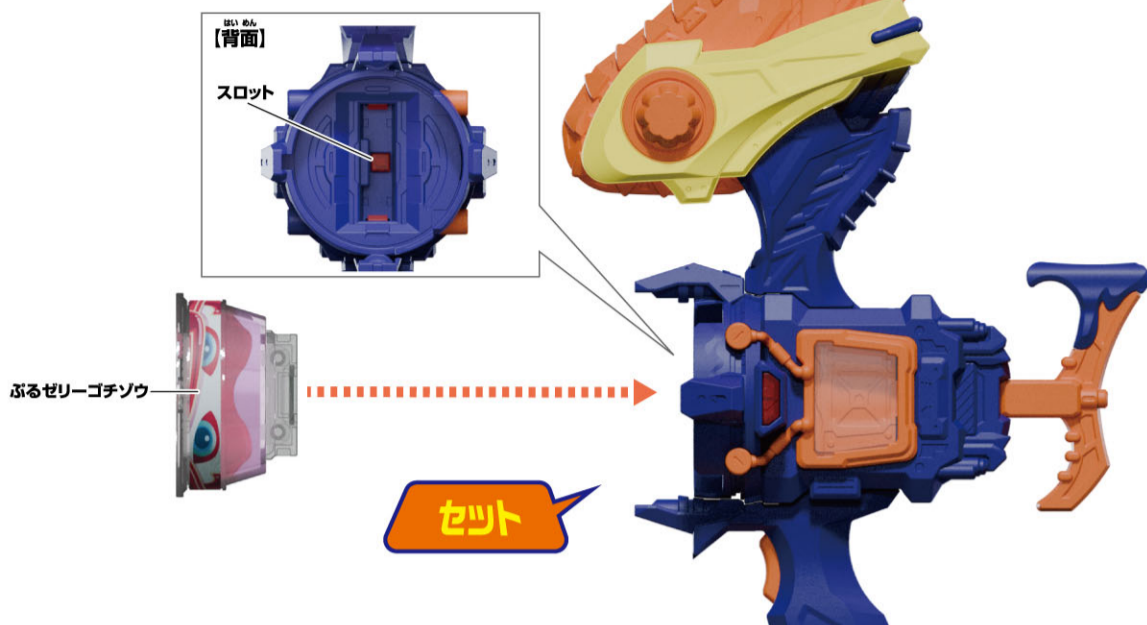

## 弓必殺技遊び

**1** レバーを引き、キープします。  
→「チャージ音」が鳴ります。

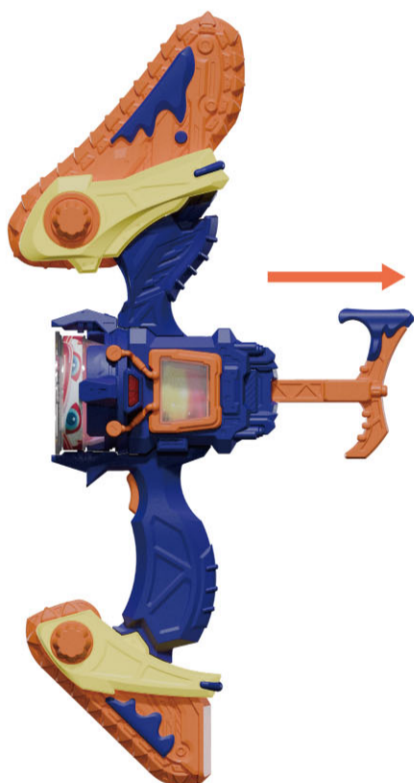

**2** レバーから手を離します。  
→「弓必殺技音」が鳴ります。



## 鎌必殺技遊び

**1** レバーを3回引きます。  
→「チャージ音」が鳴ります。



**2** トリガーを押します。  
→「鎌必殺技音」が鳴ります。



# ライダーゴチゾウの取り外し方

※ぶるゼリーゴチゾウを例に説明します。

- 1 ヴラムブレイカー本体の  
ゴチゾウロック解除ボタンを押します。



- 2 ライダーゴチゾウを手で引き抜きます。

