

DX変身ベルトビターガヴ &ゴチゾウホルダーセット

HENSHIN BELT BITTER GAVV & GOCHIZO HOLDER SET

あそびかたの遊び方

●使用しているうちにゴチゾウが読み取れなくなったら、こちらをご覧ください。

デラックスヘンシン
【DX変身ベルトビターガヴよくあるご質問】

バンダイお客様サポート

※通信料はお客様のご負担となります。

●この商品には、必ず新品のアルカリ電池を使用してください。
●電池がなくなるまでの連続使用時間の目安は、約120分程度となります。

■使用推奨電池

- Panasonic アルカリ乾電池単4形 LR03XJ
- TOSHIBA アルカリ乾電池単4形 LR03AN
- Panasonic 乾電池エボルタNEO単4形 LR03NJ
- 三菱電機 アルカリ乾電池EX単4形 LR03EXR

セット内容

- 変身ベルトビターガヴ本体…1 ベルト帯一式(ベルト右(R)、ベルト左(L)、ベルト留め)…1
ゴチゾウホルダー…1 腕パーツ(L,R)…1 スパーキングゴチゾウ…1 ブルキャンスパイシーゴチゾウ…1

各部名称

《変身ベルトビターガヴ本体》

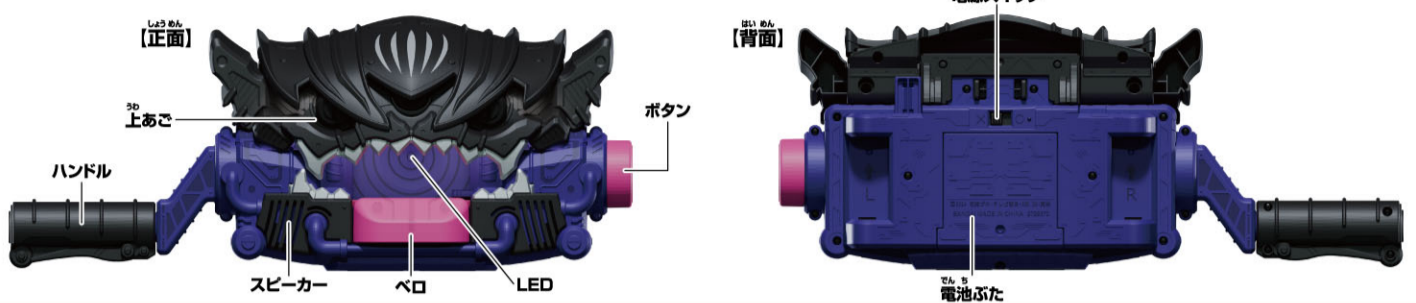

《ベルト右(R)》



《ベルト左(L)》

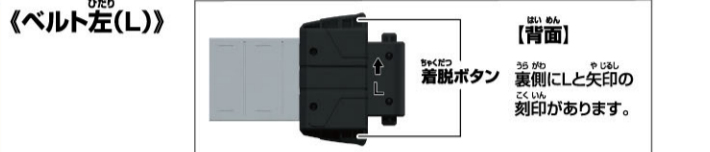

《ベルト留め》



《ゴチゾウホルダー》

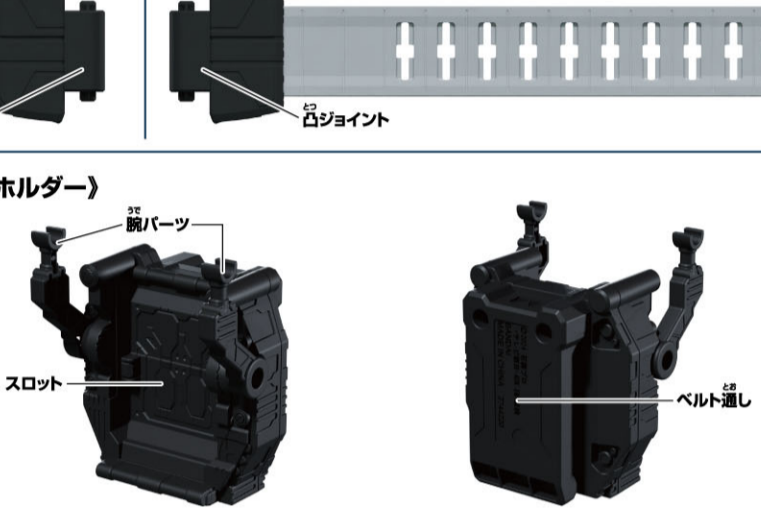

《スパーキングゴチゾウ》

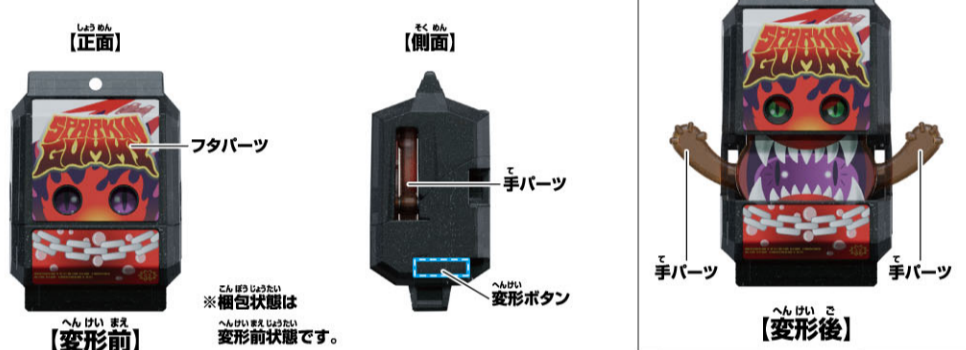

《ブルキャンスパイシーゴチゾウ》



警告 (けいこ)

保護者の方へ 必ずお読みください。

●小部品があります。誤飲・窒息の危険がありますので、3才未満のお子様には絶対に与えないでください。

注意 (ちゅうい)

《電池を誤使用すると発熱・破裂・液漏れの恐れがあります。下記に注意してください》●二次電池(充電式電池)は、絶対に使用しないでください。
●古い電池と新しい電池、いろいろな種類の電池を混ぜて使わないでください。●+-(プラスマイナス)を正しくセットしてください。●遊んだ後は必ずスイッチを切り電池をはずしてください。電池を入れたままにしておくと、液漏れの恐れがあり危険です。●ショートさせたり充電、分解、加熱、火の中に入れてはしないでください。●万一、電池から漏れた液が目に入ったときはすぐに大量の水で洗い、医師に相談してください。皮膚や服に付いた時は水で洗ってください。●廃棄するときは、自治体の廃棄物処理の指示に従ってください。●電池の交換は保護者の方が行ってください。
●ぶついたり、ふりまわすなど乱暴な遊びをしないでください。●本商品に電子部品を使用しております。ベースメーカーをご使用の方は、本商品を身体に近づけないようご注意ください。●ハンドル部分に指や髪の毛や衣服などをはさまれないように注意してください。●可動部の隙間には指などを入れないでください。はさまれてケガをする恐れがあります。●LEDの光の点滅を見続けしないでください。気分が悪くなったりする恐れがあります。



《使用上の注意》●本商品は精密な電子部品で構成されています。落としたり、水にぬらしたり、汚したり、分解したりしないでください。また、高温・低温になる所での使用、保管はさけてください。●プラスチック梱包材は開封後にすぐ捨ててください。●本商品には塗装部分がありますので、保管の際には他のもの(樹脂製品や家具、ソファ等)と接触しないようにしてください。色が移る場合があります。●可動部分・取付部分を無理な方向に強く引っ張ったり、曲げたりしないでください。●発音の一部にイントネーションが違っていたり、商品の特性上聞き取りにくいものがありますが、ご了承ください。●誤動作した場合は本体の電源スイッチを入れ直してください。
●DX変身ベルトビターガヴ、DXゴチゾウホルダーにはライダーゴチゾウシリーズ以外は入れないでください。



保護者の方へ

この枠内では、本商品をご使用になるときに、注意していただきたいことを記載しております。よくお読みいただき、お客様へご説明ください。

上あご開閉時に、背面の可動部の隙間に指などを絶対に入れないでください。

はさまれてケガをする恐れがあります。

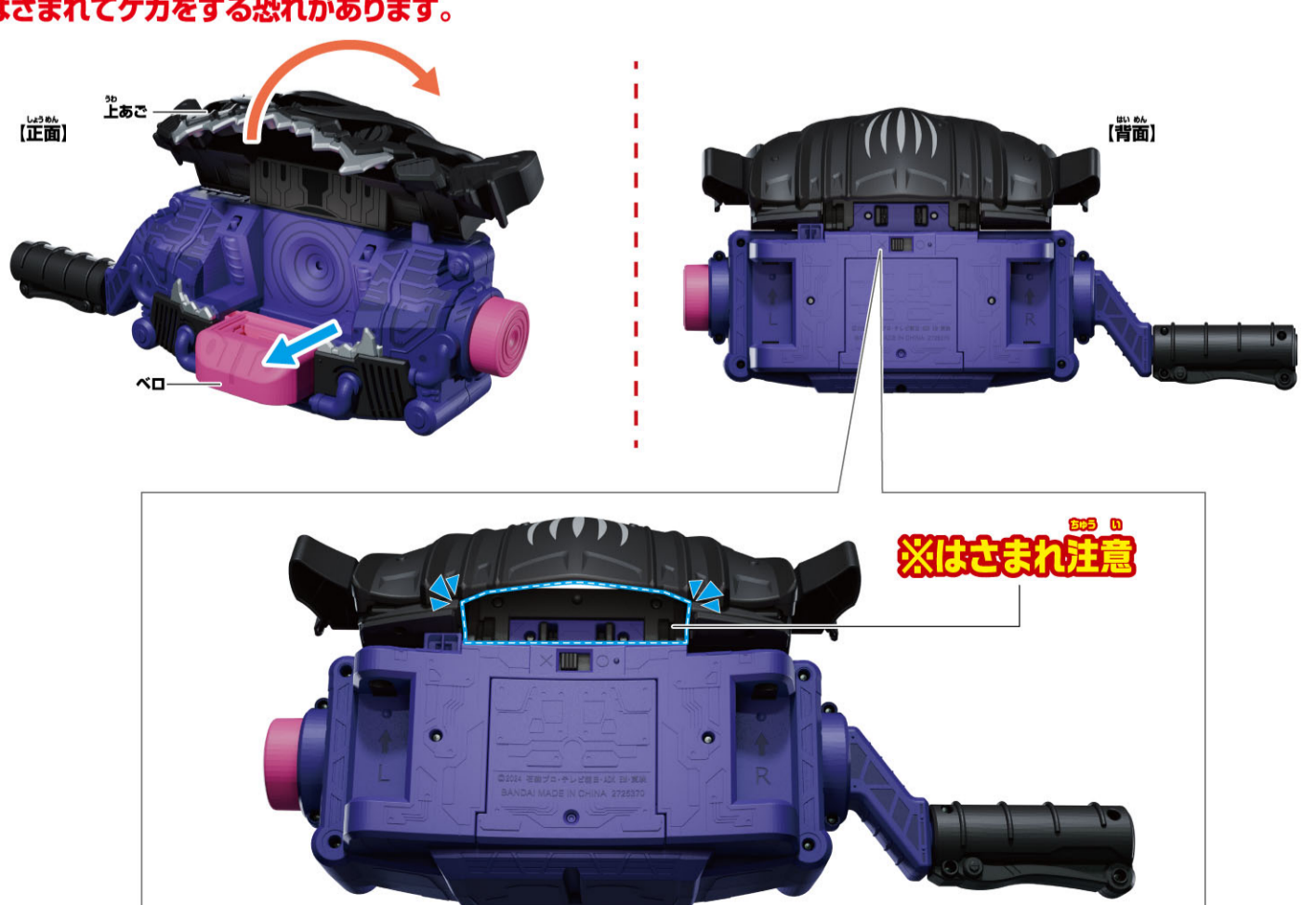

へんしん かん でん ち い かた 変身ベルトビターガヴの乾電池の入れ方

かなら ほ ご しゃ かた おこな
※必ず保護者の方が行ってください。

●この商品には、必ず新品のアルカリ電池を使用してください。
●使いかけの電池や異なる種類の電池を混ぜて使った場合、誤作動が起きたり、通常よりも早く電池が切れる場合があります。
●電池がなくなるまでの連続使用時間の目安は、約120分程度となります。
●同じ音(特に、起動音)を繰り返したり、音声が途中で止まる場合は電池切れの可能性が高いため、新品のアルカリ電池に交換してください。

●アルカリ電池専用

※電源スイッチがX(OFF)になっていることを確認してください。 ※ゴチゾウが読み取りにくくなった場合や、音が小さくなって聞き取りにくくなったり、音が繰り返し鳴るなどの誤動作をする場合、ボタンを押してもエラー音しか鳴らなくなった場合、LEDの発光が弱くなった場合は、すべて新しい電池に交換してください。

- 電池ふたを取り外します。
 - 本体背面の電池ふたの穴を先の細い棒などで押しながら、
 - 電池ふたを矢印の方向に取り外します。
- 乾電池を入れます。

単4乾電池3本(別売りの)の⊕⊖をそれぞれ間違えないように入れます。
- 電池ふたを戻します。

電池ふたの突起と本体のミノを合わせ、電池ふたを取り付けます。

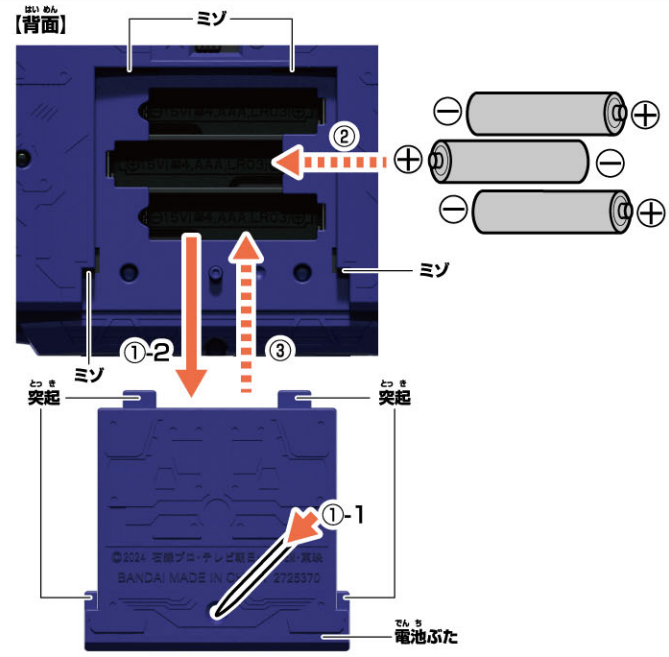

でん げん い かた 電源の入れ方

本体背面の電源スイッチをO(ON)にします。
→起動音が鳴ります。

※遊び終わった後は、必ず電源スイッチをX(OFF)にしてください。

へんしん く た そう ちやく し かた 変身ベルトビターガヴの組み立てと装着の仕方

- ベルト右(R)・ベルト左(L)の取り付け

変身ベルトビターガヴ背面の凹ジョイントの刻印(R・L)とベルト右(R)・ベルト左(L)裏側の刻印(R・L)を、矢印の向きに合わせてください。

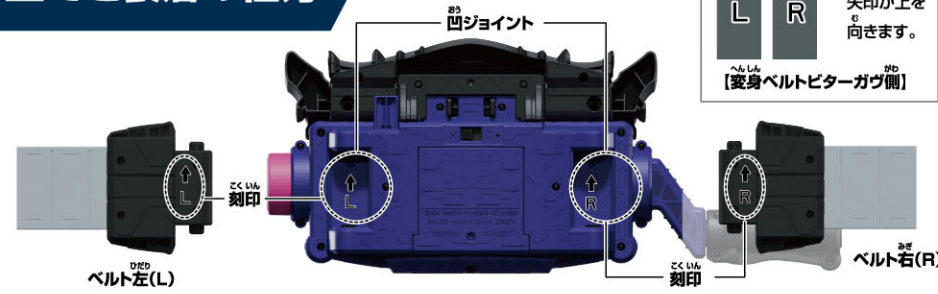

- ベルト右(R)の着脱ボタンを押しながら、
- 変身ベルトビターガヴ背面の凹ジョイント(R)に凸ジョイントを合わせます。

- 着脱ボタンを離して、凹凸ジョイントをしっかりとめ込みます。
※ベルト左(L)も同様に行います。

- ベルト留めにベルト右(R)を通します。

- ベルトの調整
 - ベルト左(L)が外側になるように腰に巻き付け、体に合わせた位置で2つの突起をはめ込みます。

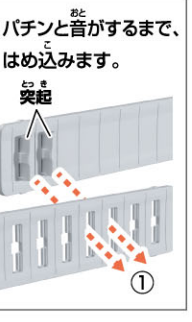

- ベルト留めを

ベルトが重なっている部分まで移動させます。

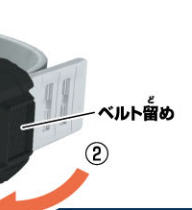

ベルトの取り外し方

- 着脱ボタンを上下同時に押しながら、
- ベルト右(R)を矢印の方向に引っばって取り外します。
※ベルト左(L)も同様に行います。

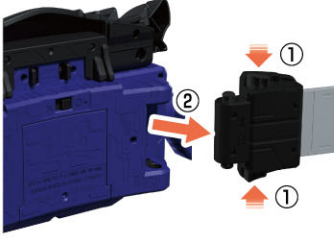

スパークングミゴチゾウの遊び方

変形ボタンを押します。
→フタパーツが開き、変形します。

フタパーツ

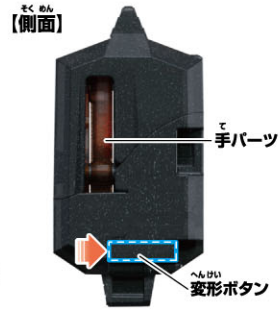

※元に戻す場合、開いたフタパーツを手で押し込みます。

スパークングミゴチゾウのフタパーツが外れてしまった場合…

1 本体上部のパーツを押し込みます。

上部パーツ

2 カチッと音が鳴るまでフタパーツの内側を本体に押し込んでください。

【内側】

●図のようになります。

ブルキャンスパイシーゴチゾウの遊び方

変形ボタンを押します。
→フタパーツが開き、変形します。

ブルキャンスパイシーゴチゾウ

フタパーツ

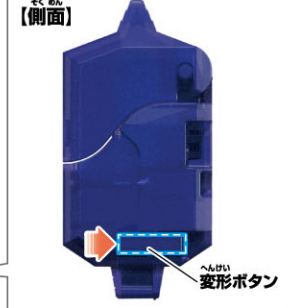

※元に戻す場合、開いたフタパーツを手で戻します。

ブルキャンスパイシーゴチゾウのフタパーツが開きすぎてしまった場合…

フタパーツが画像のように開きすぎてしまった場合は、カチッと音が鳴るまで押し込んで閉じてください。

バネ

※バネには触らないでください。



変身ベルトビターガヴの遊び方

変身ベルトビターガヴ

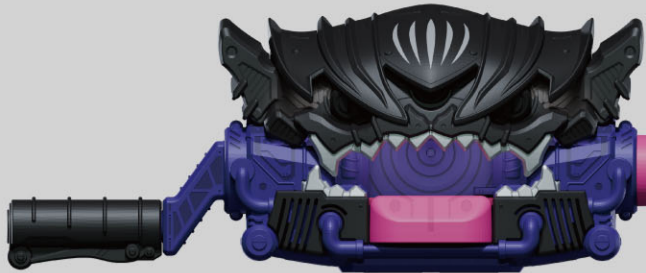

※変身ベルトビターガヴが完成した状態から始めます。
※説明の図ではベルトを省略しています。

1 ボタンを押します。
→上あごが開き、ペロが前に飛び出し、「空腹音」が鳴ります。
※「空腹音」中にボタンを押すと「空腹音」が止まります。
※上あごを手で閉じると元の状態に戻ります。



2 ハンドルを回します。
→上あごが上下に動き「ガウガヴ音」が鳴ります。

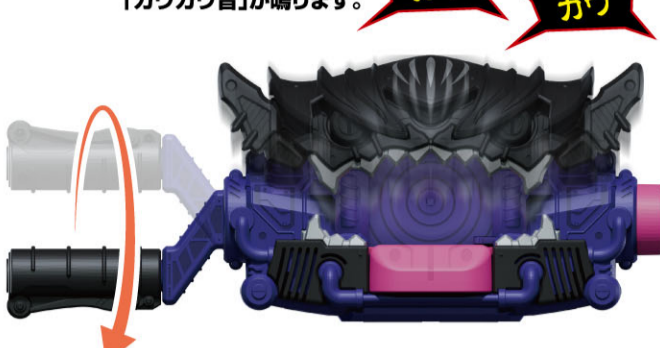

仮面ライダービターガヴ スパークングミフォームに変身!

変身ベルトビターガヴ



※変身ベルトビターガヴが完成した状態から始めます。
※説明の図ではベルトを省略しています。

変身遊び

1 上あごを開きます。
→ペロが前に出て「上あご開き音」が鳴ります。

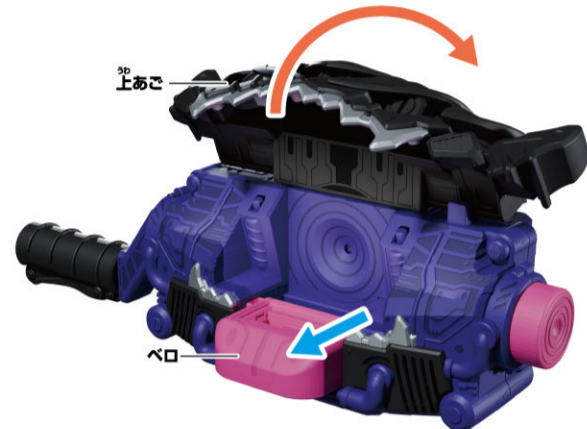

2 変形前のスパークングミゴチソウをペロにセットします。
→LEDが発光して「グミ音」が鳴ります。
※この状態でボタンを押すと「変身エラー音」が鳴ります。



※ゴチソウは上から真っすぐにセットしてください。
斜めから入れたり逆さまに入れたりしないでください。



※ゴチソウがベルトで読み取れない、読み取りにくい場合は、ベルトのゴチソウセット部分の電子パーツ、またはゴチソウ本体の接触部が汚れている可能性があります。一度アルコールタイプのウェットティッシュまたは手指用の消毒用アルコールを布等に塗布したもので力を入れずに拭き取ってください。
※ウェットティッシュ、布は濡らしすぎないように固く絞ってください。
※電子パーツ、ゴチソウの接触部付近以外は拭き取らないでください。塗装等が剥がれる可能性があります。
※細い棒や工具などでベルトのゴチソウセット部分の電子パーツに力を加えないでください。破損する可能性があります。



3 上あごを閉じます。
→「上あご閉じ音」が鳴り、LEDが発光して「BITEグミ音」と「変身待機音」が鳴ります。



4 ハンドルを回します。
→上あごが上下に動き「ガウガヴ音」が鳴ります。

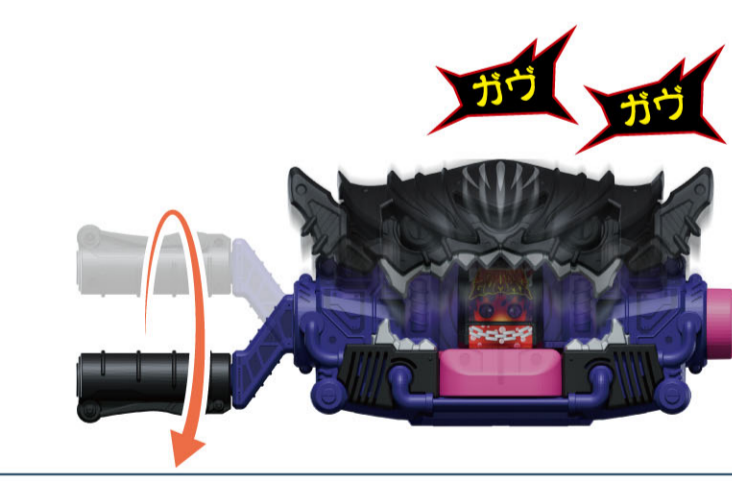

5 ボタンを押します。
→上あごが開き、ペロが前に出て、スパークングミゴチソウのフタパーツが開き、変形し、LEDが発光、「変身音」が鳴ります。
※ペロは①の状態より前に出る範囲が狭いです。



※再度変身遊びをする場合、P6「ライダーゴチソウの取り外し方」の手順でライダーゴチソウを取り外し、変身遊び①から始めてください。

必殺技遊び

※変身遊びの後にやります。

1 ハンドルを回します。
→上あごが閉じた後、上あごが上下に動き「必殺待機音」と「ガウガヴ音」が鳴ります。



2 ボタンを押します。
→上あごが開き、ペロが前に出て、LEDが発光、「必殺技音」が鳴ります。



ブルキャンバギースパイシーを召喚!

変身ベルトビターガヴ



- ※変身ベルトビターガヴが完成した状態から始めます。
- ※説明の図ではベルトを省略しています。
- ※別売りのDX変身ベルトガヴの取説もご覧ください。

召喚遊び

- 1** 上あごを開きます。
→ペロが前に出て「上あご開き音」が鳴ります。

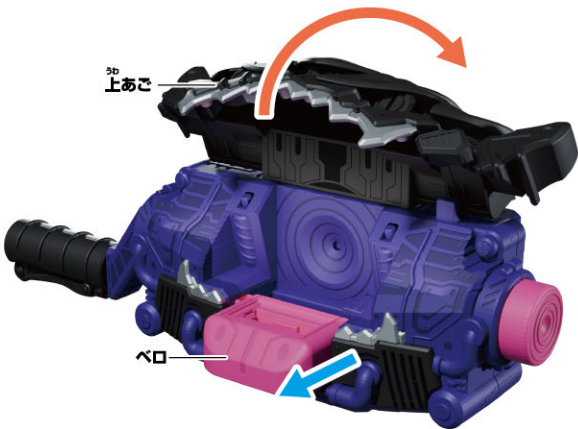

- 2** 変形前のブルキャンスパイシーゴチゾウをペロにセットします。
→LEDが発光して「キャンディ音」が鳴ります。



※この状態でボタンを押すと「変身エラー音」が鳴ります。

- 3** 上あごを閉じます。
→「上あご閉じ音」が鳴り、LEDが発光して「BITEキャンディ音」と「召喚待機音」が鳴ります。



- 4** ハンドルを回します。
→上あごが上下に動き「ガヴガヴ音」が鳴ります。

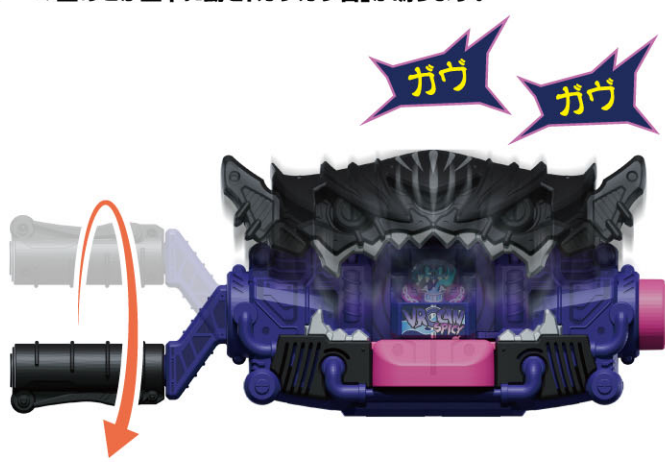

- 5** ボタンを押します。
→上あごが開き、ペロが前に出て、ブルキャンスパイシーゴチゾウのフタパーツが開き、変形し、LEDが発光、「ブルキャンバギースパイシー召喚音」が鳴ります。
※ペロは①の状態より前に出る範囲が狭いです。



別角度

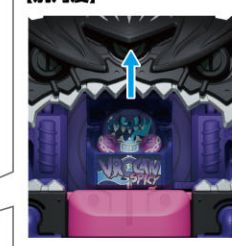

※再度召喚遊びをする場合、P6「ライダーゴチゾウの取り外し方」の手順でライダーゴチゾウを取り外し、変身遊び①から始めてください。

必殺技遊び

※召喚遊びの後に行います。

- 1** ハンドルを回します。
→上あごを閉じた後、上あごが上下に動き「必殺技待機音」と「ガヴガヴ音」が鳴ります。



- 2** ボタンを押します。
→上あごが開き、ペロが前に出て、LEDが発光、「必殺技音」が鳴ります。



ライダーゴチゾウの取り外し方

※スパークングミゴチゾウを例に説明します。

- 1** 上あごを手で開きます。
 →ペロが前に出て、「上あご開き音」が鳴ります。



- 2** ライダーゴチゾウを手で引き抜きます。
 →「ライダーゴチゾウ取り外し音」が鳴ります。

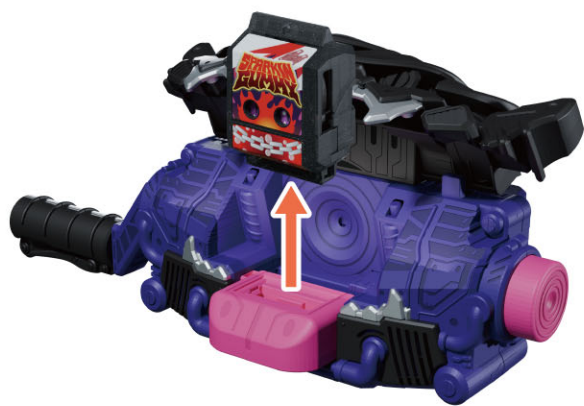

ハンドルと上あご開閉の位置の直し方

ベルトの上あごが閉じた時、ハンドルの位置が画像通りであれば正しい状態です。



【正しい位置】



【間違った位置】



【間違った位置】

※遊んでいるとハンドルと上あご開閉の位置がずれてしまう場合があります。
 ハンドルと上あごの開閉の位置を直すには、下記の手順で直してください。

- ① 上あごが可動しないように手で上から押さえながらハンドルを回します。
- ② ハンドルが「カチ」「カチ」と動くので、正しい位置までハンドルを回します。

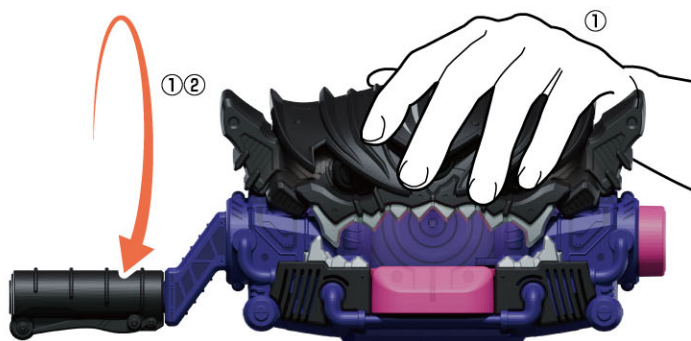

上あごが外れた場合

上あごの突起を画像のように押し込んで取り付けます。

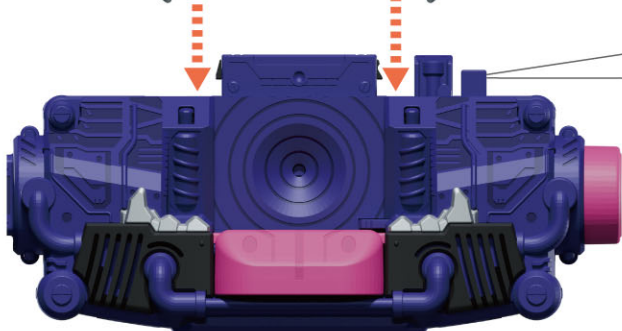

【底面】

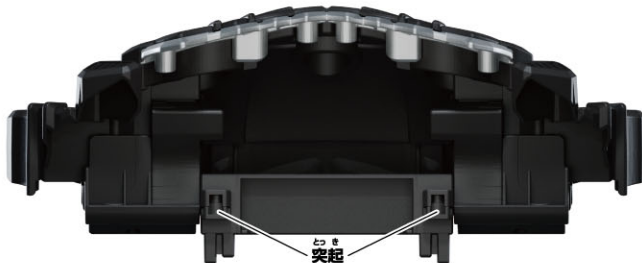

【天面】

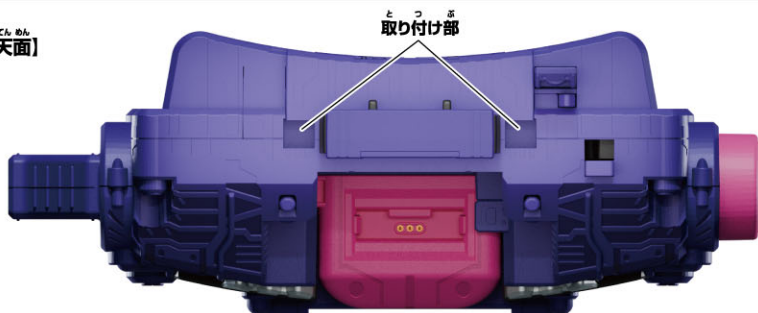

へんしん 変身ベルトビターガヴへのゴチゾウホルダーの取り付け方 と かつ かた

※変身ベルトビターガヴが完成した状態でいきます。

へんしん 変身ベルトビターガヴのベルト左(L)に
ゴチゾウホルダーのベルト通しを上から引っかけます。

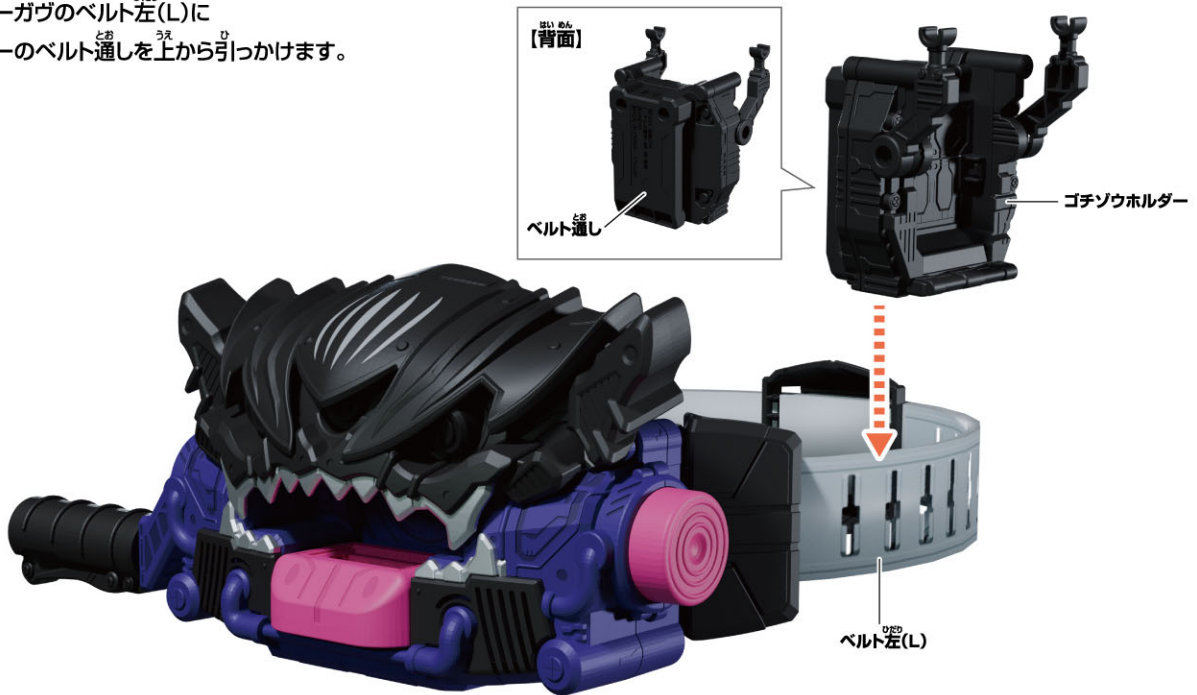

ゴチゾウホルダーへのライダーゴチゾウシリーズの取り付け方 / 外し方 と かつ かた はず かた

※変身ベルトビターガヴにゴチゾウホルダーを装着した状態から始めます。※ブルキャンスパイシーゴチゾウを例に説明します。

と かつ かた 取り付け方

ライダーゴチゾウシリーズ【変形前】を図のようにゴチゾウホルダーのスロットにカチッと音が鳴るまでしっかりと挿入します。

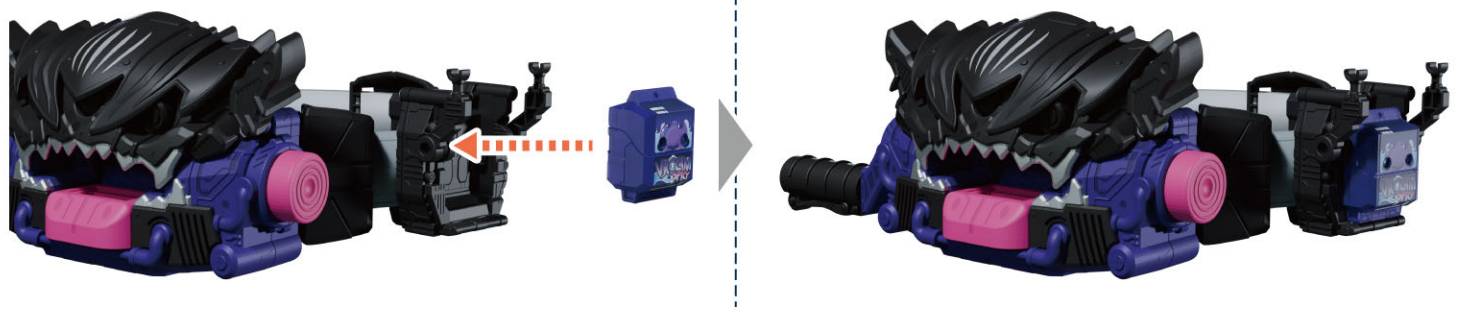

※ゴチゾウホルダーは腕パーツを動かすことができます。



※変形後のゴチゾウが
セットされている場合、
ゴチゾウのパーツが
引っかかって
腕パーツを動かさない
場合があります。

※腕パーツに強い力が加わると
はずれる場合があります。



はず かた 外し方

ライダーゴチゾウシリーズ【変形前】を
図のように手前に引っ張ると外れます。

