

# COMPLETE SELECTION MODIFICATION

コンプリート セレクション モディフィケーション デンオウベルト & ケータロス ver.2

## DEN-O BELT & K-TAROS Ver.2

### ⚠ 注意

お買い上げのお客様へ 必ずお読みください。

●本商品の対象年齢は15才以上です。対象年齢未満のお子様には絶対に与えないでください。●小さな部品、電池がありますので、小さなお子様が悪く飲み込まないように注意してください。窒息などの危険があります。●耳の近くで使用してはいけません。誤って使用すると、聴覚を損なう恐れがあります。●本商品には電子部品を使用しております。また電波を発信しますので、ペースメーカーをご使用の方はご注意ください。●可動部には指などを入れないでください。はさまれてケガをする恐れがあります。●LEDの光の点滅を見続けしないでください。気分が悪くなったりする恐れがあります。《電池を誤使用すると発熱・破裂・液もれの恐れがあります。下記に注意してください》●万一、電池から漏れた液が目に入ったときはすぐに大量の水で洗い、医師に相談してください。皮膚や服に付いた時は水で洗ってください。●二次電池(充電式電池)は、絶対に使用しないでください。●古い電池と新しい電池、いろいろな種類の電池を混ぜて使わないでください。●＋(プラス)と－(マイナス)を正しくセットしてください。●遊んだ後は必ずスイッチを切り電池をはずしてください。電池を入れたままにしておくと、液漏れの恐れがあり危険です。●ショートさせたり充電、分解、加熱、火の中に入れてはしないでください。●廃棄するときは、自治体の廃棄処理の指示に従ってください。

〈使用上の注意〉 ●本商品は精密に作られています。無理な力を加えたり、落としたりすると破損するおそれがあります。●本商品は精密な電子部品で構成されています。落としたり、水にぬらしたり、汚したり、分解したりしないでください。また、高温・低温になる所での使用、保管はさけてください。●本商品を樹脂製のソファやシート、タイルなどの上に置かないでください。長時間接触していると色がる場合があります。●可動部分・取付部分を無理な方向に強く引っ張ったり、曲げたりしないでください。●発音の一部にイントネーションが違っていたり、商品の特性上聞き取りにくいものがありますが、ご了承ください。●梱包材に戻して商品を保管する際は、必ず袋に入れてください。●商品の特性上、外観のばらつきがございます。予めご了承ください。

商品アンケートに回答して  
その場で電子マネーギフト  
「1,000円分」  
が抽選で当たる! 🎁



商品コード(10桁)  
8276979404

スマートフォン・携帯電話からは左の二次元コードを読み取ってアクセスしてください。パソコンからはこちらのアンケートサイトにアクセスしてください。

<https://enquete-toy.bandai.co.jp/>

※実施内容は予告なく終了または変更になる場合がございます。

※詳細は事前以上のアンケートサイトをご確認ください。

※アンケート回答締め切り2025年12月末日

※お答えいただいたアンケートは個人を特定しない統計処理に利用させていただきます。

※スピードUPの応募には会員登録が必須です。

※運賃料はお客様のご負担となります。

### セット内容

## DEN-O BELT & K-TAROS Ver.2

※取扱説明書の画像と商品とは、多少異なりますのでご了承ください。



デンオウベルトver.2 本体 + ベルト(左)…1



ベルト留め…1

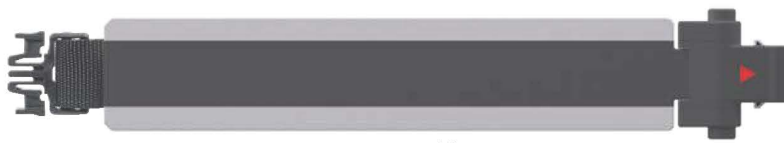

ベルト(右)…1

ベルトの胴回りサイズ:約73cm~約100cm



ケータロスver.2 本体…1



ライダーパス…1



ライダーパス(G電王ver.)…1



G電王バックルパーツ…1

### ライダーチケット(全6枚)



モモタロス



ウラタロス



キンタロス



リュウタロス



ブランク



桜の代紋



# 乾電池の入れ方



※電源スイッチがOFFになっていることを確認してください。

※音声が小さくなって聞き取りにくくなったり、音が繰り返し鳴ったり、LEDの反応が悪くなった場合は、電池を全て新しい電池に交換してください。

## デンオウベルトver.2 本体

- ①電池ぶたの穴を細い棒などで押しながらスライドさせて取り外します。
- ②単4乾電池2本(別売り)の $\oplus$  $\ominus$ をそれぞれ間違えないように入れます。
- ③電池ぶたをスライドさせて閉じます。

 **単4** × 2  
 単4乾電池2本使用(別売り)  
 ●アルカリ電池専用

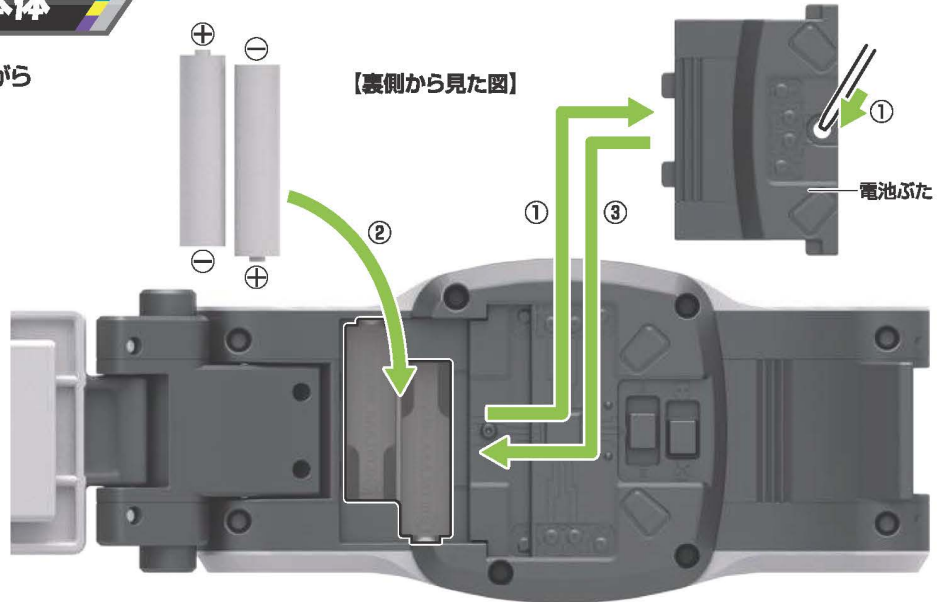

## ケータロスver.2 本体

- ①電池ぶたの穴を細い棒などで押しながらスライドさせて取り外します。
- ②単4乾電池2本(別売り)の $\oplus$  $\ominus$ をそれぞれ間違えないように入れます。
- ③電池ぶたをスライドさせて閉じます。

 **単4** × 2  
 単4乾電池2本使用(別売り)  
 ●アルカリ電池専用

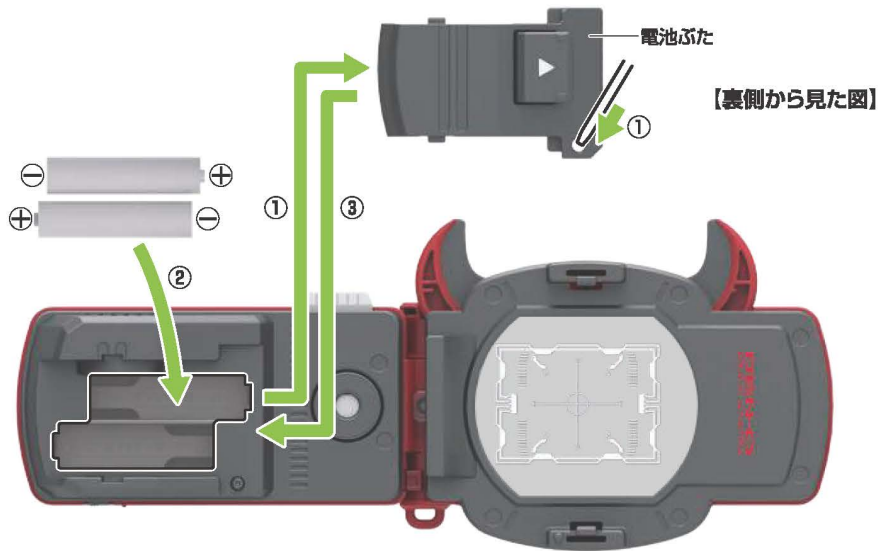



# 電源の入れ方



**デンオウベルトver.2 本体** ※電源を入れる際は、下記の2つのスイッチを操作してください。

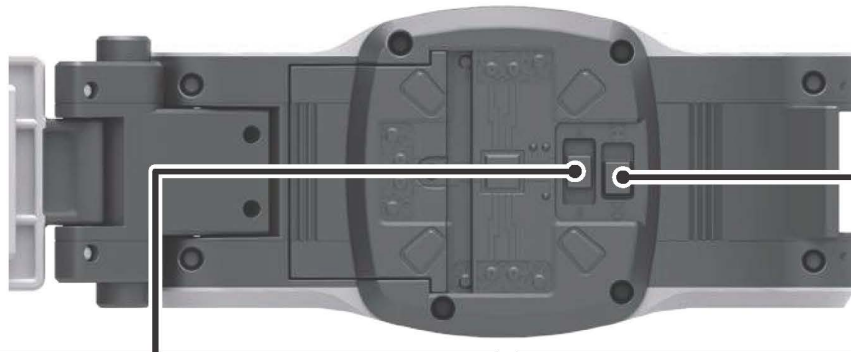

【裏側から見た図】

## ▶ 電源スイッチ

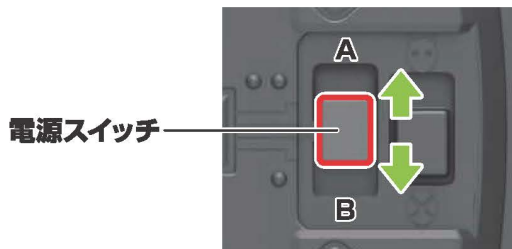

電源スイッチ

### A : デンガッシャー連動モード (Attack mode)

別売りの「CSMデンガッシャー」との  
必殺技通信連動を行います。  
デンオウベルト側からは必殺技音が鳴りません。

### B : 通常モード (Belt only mode)

通信連動せず、  
デンオウベルト側から全ての音声が鳴ります。

## ▶ イマジンスイッチ

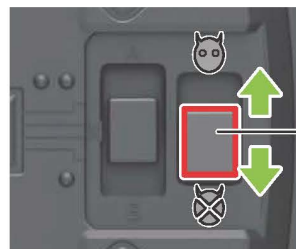

イマジンスイッチ

### 🐱 : 台詞モード

ボタン操作や変身音後・必殺技音などで  
「イマジンの台詞」が鳴ります。

### 🐱(X) : 台詞無しモード

イマジンの台詞が鳴らないモードです。

## ケータロスver.2 本体



トリガー

【底面から見た図】

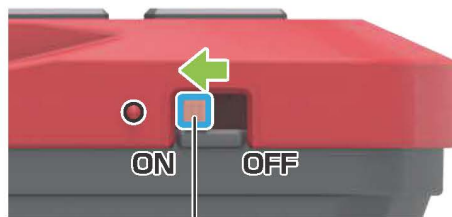

電源スイッチ

### 電源スイッチON : 通常モード

電源スイッチをONに入れます。→「通常モード」として起動します。

### トリガーを押しながら電源スイッチON : 台詞モード

トリガーを押しながら電源スイッチをONに入れます。  
→「てんこ盛りだー!」と鳴り、「台詞モード」として起動します。  
「クライマックスフォーム初回変身音」・「超クライマックスフォーム変身音」に  
イマジンの台詞音声が追加されます。



# ベルトの組み立て方



**①** 腰まわりのサイズに合うよう、ベルト(右)のアタッチメントパーツの位置を調整します。



**②** ベルト(右)とベルト(左)のアタッチメントパーツをはめ合わせます。

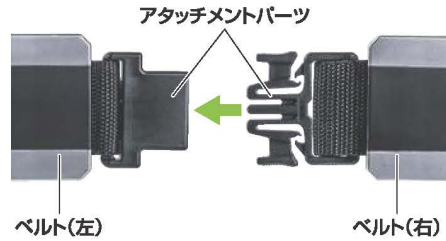

**③** アタッチメントパーツにベルト止めを図のように巻きつけて止めます。

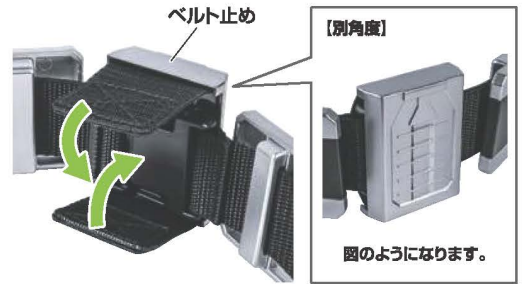

## 完成!! デンオウベルト



### ▶ ダイキャストパーツが外れた場合

ダイキャストパーツの凸部とベルト本体の凹部を合わせてはめ込みます。

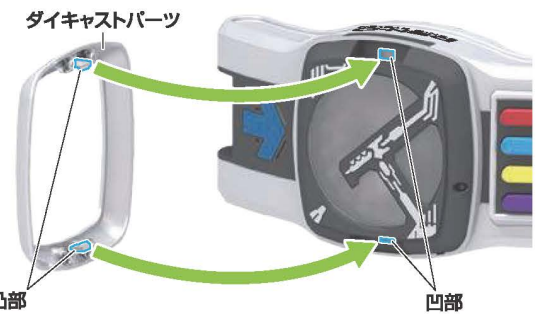

▶ <ベルト装着前状態>でフォームスイッチを「短押し」すると、下記音声がかかります。

フォームスイッチ	🐱 台詞モード	🦊 台詞無しモード
赤	p.5の「台詞リスト<ベルト装着前状態> モモタロス」の音声が鳴ります。	「イマジン憑依音」
青	p.5の「台詞リスト<ベルト装着前状態> ウラタロス」の音声が鳴ります。	「イマジン離脱音」
黄	p.5の「台詞リスト<ベルト装着前状態> キンタロス」の音声が鳴ります。	「ライダーチケットかざし音」
紫	p.5の「台詞リスト<ベルト装着前状態> リュウタロス」の音声が鳴ります。	「デンライナー走行音」
赤・青 同時押し	「ネガ」となり、「ネガ電王状態」に移行します。再度押しすると「解除音」がなり、「ネガ電王状態」が解除されます。	
黄・紫 同時押し	「切替音」がなり、「プラット初回状態」になります。この状態でプラットフォームの変身を行うと、「ベルト装着音と変身音」が「第1話ver.」に変化します。このボタンを再度押しすると「解除音」がなり、「プラット初回状態」が解除されます。	

▶ <ベルト装着前状態>でフォームスイッチを「長押し」すると、下記音声が鳴ります。

フォームスイッチ	🐱 台詞モード	🦊 台詞無しモード
赤(長押し1回目)	モモタロス「良太郎、俺に任せろ!」 + 「憑依音」	「特殊憑依音」→<プリティ電王待機状態>に移行します。
赤(長押し2回目)	「特殊憑依音」 + モモタロス「俺、参上! 誰が赤鬼だ!」 →<プリティ電王待機状態>に移行します。(詳しくはp.11を参照)	「解除音」→<プリティ電王待機状態>を解除します。
赤(長押し3回目)	「解除音」→<プリティ電王待機状態>を解除します。	
青	ウラタロス「良太郎、僕に任せなよ。」 + 「憑依音」	
黄(長押し1回目)	キンタロス「良太郎、ここは俺に任せとき!」 + 「憑依音」	「キンタロス首鳴らし音」
黄(長押し2回目)	「キンタロス首鳴らし音」	
紫(長押し1回目)	リュウタロス「良太郎! 僕にやらせてよ!」 + 「憑依音」	「リュウタロス指パッチン音」
紫(長押し2回目)	「リュウタロス指パッチン音」	

# 台詞リスト<ベルト装着前状態>

## モモタロス

台詞一覧	
1	お前の望みを言え。どんな望みも叶えてやろう。お前が払う代償はたったひとつ。
2	うるせえハナくそ女! …どわあつ!
3	っあーもう…ごめんなさー…い!
4	おい良太郎。お前へなちよこかと思ってたが、結構頑固で根性あるじゃねえか。 え? まあモモタロスってのはセンスねえけど、センスねえよな。 センスねえけど、呼びたきゃ勝手に呼べよ。
5	楽しそうだな! 俺も遊ばせてくれ。
6	大サーピスで見せてやるから、よく見とけ。
7	良太郎、ボサッとすんな! 真打ち行こうぜ!
8	俺の必殺技、モモタロスバージョン!
9	別れるのも消えるのも一緒だろ! 違わねえ! いいか、俺はな、かっこよく戦えればそれでいいんだよ! 俺達の時間がどうとか消えるとか、そんなものに興味はねえ!
10	二度と一人で戦うなんて言うな。いいな!
11	上等じゃねえか。選ぶ必要なんかねえよ。消えるとか消えねえとか、そんなのは後の話だ。 俺が願っていたのもホントだしな。 ただ…まあ…、ちょっとでも守りたいと思うとしたらよ…、今ってやつだ。
12	つーが、お前運悪いからな、消えるとか言う前に腐った顔でも食ってよ、 ポックリかもしねえ。そしたら、俺達も進連れた。多分、亀公たちもそう思ってるぜ。 だから、戦わせろよ。良太郎。な。ほら立てよ。亀公たちが負けちまうぞ。
13	お前の望み、聞いたぜ。
14	また会おうぜー!
15	デンライナー響、出動だ!
16	幸太郎、もしお前が言うみてえに時代が変わるならよ、こいつは俺達最後のクライマックスだ。 邪魔すんじゃねえ。な。てめえらしいな!

## ウラタロス

台詞一覧	
1	気を付けた方がいいよ。言葉の裏には針千本。千の倍り万の嘘。 それでもいいなら、僕に釣られてみる?
2	欲しいもの? 愛かな。
3	人生を面白くするのは、千の真実より一つの嘘だよ。
4	良太郎、僕の嘘を安っぽく解釈されるのは許せないよ。僕の嘘は嘘の為の嘘なんだから。 でも、僕が泳げるのは嘘じゃない。ボタン押せばいいんじゃないの? 死なれたら僕も困る。
5	疎麻化して嘘ついて偽ってこそその人生だよ。良太郎にそれを教えるのが、僕の役目だ。
6	慌てる漁師に魚は釣れない。
7	魚心あれば水心あり、だね。
8	僕がかっこいいのは生まれつき。
9	ちゃんと嘘を教えられなくて、ごめんね、良太郎。
10	さあね、僕はキンちゃんみたいな浪花節は似合わないから。
11	まいったな。結構平気だったはずなんだけど。
12	お前たちには感謝してんだよねえ。これ以上、あっちにいたら、 クールでカッコイイ僕じゃ、いられなくなりそうだったから。僕、嘘泣きしかしたことないし。
13	時間を手に入れるのも、良い悪しだよな。
14	今夜は、僕に釣られてみる?
15	じゃあね。

## キンタロス

台詞一覧	
1	いきがだけの強さなら俺には勝たれへん。
2	強さにもランクがあってな、俺の強さは、泣けるでえ。涙はこれで拭いとけ。
3	ほんまにええんか…。おおきに!
4	くお————(いびき)
5	いなくなる? なくなる? 泣く? …泣けるで!
6	投げない? 泣けない? 泣けない!? …泣けるで!
7	亡き者、なき、なき! …泣けるで!
8	負ける? 泣ける? …泣けるで!
9	心の涙は、これでは拭かれへん!
10	ほんまやったら、ずっと前に消えとったはずや。いさしてくれて、おおきに。
11	良太郎はめっちゃめっちゃ強いやないか! 俺が消えそうになったとき、自分とこに入れてくれたやろ。普通、怖くてそんなんできへん。俺も無理や。大体、強なかったらあのモモの手たちがおとなしく悪いとらんで。どう見ても、強い思うけどなあ。あかんのか?
12	あんな、良太郎がどう言おうと、俺は闘いをやめる気はないで。 俺の命はとくに良太郎に預けとる。
13	戻って戦うんや! お前は強い! 良太郎! 早よ行かんか!
14	おおきに。
15	ほんなら本番いこか。俺の強さにお前がわるた! あかん、しまらんのお。 俺の強さはあ、やっぱ泣けるで!
16	俺の、強さに、お前が、泣いた! くお————(いびき)

## リュウタロス

台詞一覧	
1	僕のこと、好きになってくれるよね。
2	あ、僕リュウタロスでいいんだよね?
3	お姉ちゃんだ。お姉ちゃん!
4	うるさいよ。モモタロスは黙っててよ。
5	お姉ちゃん。僕を好きになってよ。強くなるから。
6	僕お前やっつけて強くなるよ。 いいよね?
7	あ痛たたた、ハナちゃんに殴られた…。
8	お前、嫌いだ。
9	お前ほんとにうるさい嫌い。やってもいいよね。答えは聞いてない。
10	ごめんな…さい…。
11	モモタロスの、ばーか! ばーかばーか!
12	楽しかったよね? 答えは聞いてない!
13	お前たち、逮捕するけどいいよね? 答えは聞いてない。

## ネガタロス

※<ネガ電王状態>で赤スイッチを押します。

台詞一覧	
1	俺様は誰も作ったことのない究極の悪の組織ってやつを、ぶちあげる。
2	バカ野郎! 最後に絶対負けるようなのと一緒にすんじゃねえよ。
3	俺様のは真正正統、勝利する悪の組織ネガタロス軍団! かつご飯かつご閉じってとごだ。
4	これらが悪の組織の本番なんだ。これ以上探めるっていうなら、お前らを、消すぜ。
5	明日には人間どもが皆、俺様の前にひれ伏すことになる。
6	個とも知らねえで、バカな奴らだ。
7	これが、勝つ悪の組織ってやつだ。
8	まずごを破壊だ。悪の組織の第一歩としちゃ、これ程似合う打ち上げ花火はねえだろう。
9	お前ら…生きてたのか!
10	お前らは只の前座だ。さっさと死んでもらおう。



- 1** セット内容の状態から、ライダーバスを360°回転させ、図のようにします。



## ライダーチケットの装填

- ①ライダーバスのクリアパーツの付いた面を表にします。  
②クリアパーツの内側にライダーチケットを矢印の方向に差し込んで収納します。



## 取り出し方

ライダーバス中央の切り込み部分から、ライダーチケットを指で押し出します。

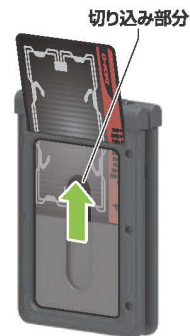

※ライダーチケットの出し入れを繰り返すと、製品仕様上ライダーバスとライダーチケットにごすれ跡が付きまます。  
※ライダーチケットは2枚以上入れないでください。  
※ライダーチケット以外は入れないでください。

- 2** ①ベルト(右)の着脱ボタンを同時に押しながら、  
②デンオウベルト本体の凹ジョイントにベルト(右)の凸ジョイントを差し込みます。  
③着脱ボタンを離し、凹ジョイントに凸ジョイントをはめ込みます。  
→「装着音」が鳴り、<ベルト装着状態>になります。

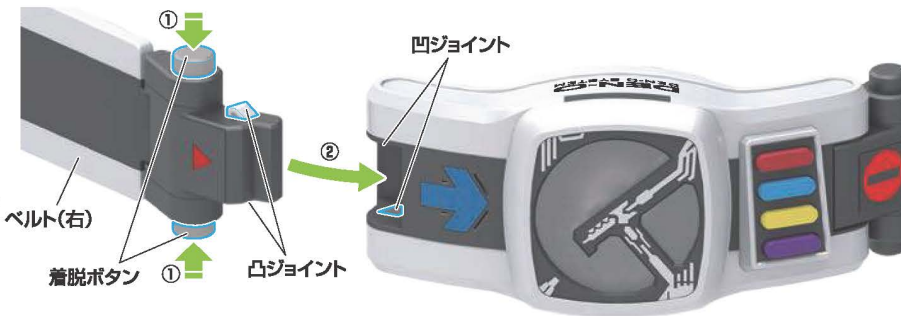

- 3** <ベルト装着状態>で任意のフォームスイッチを短押しします。  
→押したフォームスイッチに応じた「変身待機音」が鳴り、LEDが対応した色に発光します。



※「台詞モード」の場合、「変身待機音」中に同じボタンをもう一度押すと、各イマジンによる「変身!」の台詞が鳴ります。

フォームスイッチ	音声	LED色
赤	「ソードフォーム待機音」	赤
青	「ロッドフォーム待機音」	青
黄	「アックスフォーム待機音」	黄
紫	「ガンフォーム待機音」	紫
赤・青 同時押し	「ネガ電王待機音」	赤
黄・紫 同時押し	「デンライナー走行音」	発光無し
スイッチを押さない	「プラットフォーム(待機音無し)」	

▶ <変身前・ベルト装着状態>でフォームスイッチを「長押し」すると、下記音声が鳴ります。

フォームスイッチ	台詞モード	台詞無しモード
赤(長押し1回目)	モモタロス「行くぜ、良太郎!」+「憑依音」	「ライナー」→<最終話ライナー待機状態>に移行します。(詳しくはp.22を参照)
赤(長押し2回目)	モモタロス「お前の望み、聞いたぜ。」 →<最終話ライナー待機状態>に移行します。(詳しくはp.22を参照)	「解除音」 →<最終話ライナー待機状態>を解除します。
赤(長押し3回目)	「解除音」→<最終話ライナー待機状態>を解除します。	
青(長押し)	ウラタロス「僕の出番かな。」+「憑依音」	
黄(長押し1回目)	キンタロス「行くで良太郎!」+「憑依音」	「キンタロス首鳴らし音」
黄(長押し2回目)	「キンタロス首鳴らし音」	
紫(長押し1回目)	リュウタロス「良太郎が呼んでる! 行ってきまーす!」+「憑依音」	「リュウタロス指パッチン音」
紫(長押し2回目)	「リュウタロス指パッチン音」	

- ④ 「変身待機音」が鳴っている状態で、ライダーパスをベルト本体のターミナルバックルに近づけます。  
→フォームスイッチに対応した「変身音」が鳴り、LEDが対応した色に発光して＜変身後状態＞になります。

※プラットフォームに変身する場合は、＜変身前・ベルト装着状態＞で、フォームスイッチを押さずにライダーパスを近づけます。

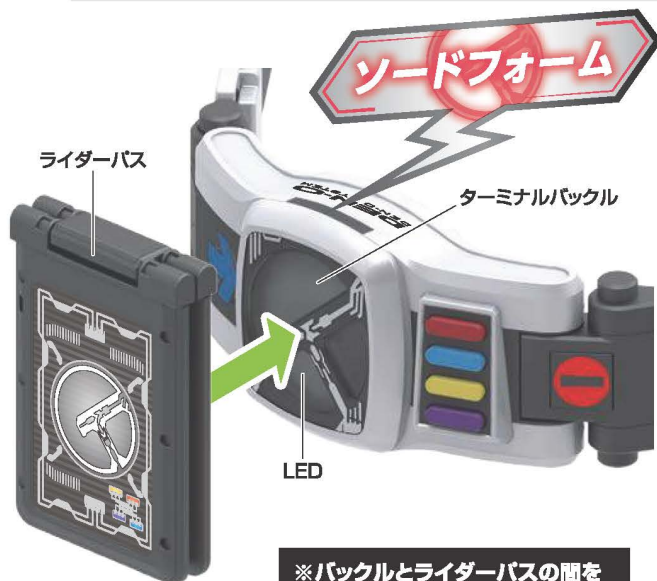

※バックルとライダーパスの間を1cm以内に近づけてください。  
※ライダーパスの表と裏は、同じ反応をします。

▶ 台詞モードの場合、下記の音声がかかります。

※ソード/アックス/ガンフォームの台詞は順番に鳴ります。

フォーム名	台詞
ソードフォーム	①「俺、参上!」
	②「俺、再び参上!」
	③「俺、またまた参上!」
	④「俺、参上…。」
ロッドフォーム	「お前、僕に釣られてみる?」
アックスフォーム	①「俺の強さにお前が泣いた。」
	②「俺の強さにお前が泣いた。涙はそれで拭いとけ。」
ガンフォーム	①「お前倒すぞいいよね? 答えは聞いてない!」
	②「お前倒すぞいいよね? 答えは聞かないけど!」

▶ ＜変身後状態＞でフォームスイッチを「長押し」すると、下記音声が鳴ります。

※ロッドフォームにはありません。

フォームスイッチ	台詞モード	台詞無しモード
ソードフォームで赤	モモタロス「いくぜいくぜいくぜー!」	
ソードフォームで青(1,3回目) ※2,4回目は乱入憑依音声(p.10参照)が鳴る。	ウラタロス「良太郎、僕の嘘を安っぽく解釈されるのは許せないよ。僕の嘘は、嘘のための嘘なんだから。でも、僕が泳げるのは嘘じゃない。ボタンを押せばいいんじゃないの。死なれたら僕も困る。」	
アックスフォームで黄	「キンタロス首鳴らし音」	「キンタロス首鳴らし音」
ガンフォームで紫	「リュウタロス指パッチン音」	「リュウタロス指パッチン音」
黄・紫 同時押し(1回目)	「変身後オーラ音」	「変身後オーラ音」
黄・紫 同時押し(2回目)	「デンライナー走行音」	「デンライナー走行音」

### ▶ ネガ電王の別の変身方法

- ①ベルト(右)が装着されていない状態で、赤・青のフォームスイッチを同時に押します。  
→「ネガ」と鳴り、＜ネガ電王状態＞に移行します。
- ②その状態でベルト(右)を本体に装着します。  
→「ベルト装着音」+「ネガ電王変身待機音」が鳴ります。



# 台詞リスト<変身後状態>

「台詞モード」の各フォーム<変身後状態>で、  
変身時と同じフォームスイッチを押します。  
→下記表の台詞が鳴り、LEDが発光します。

※ネガ電王の場合は、赤スイッチを押します。



## ソードフォーム

### 台詞一覧

1	言っとくが俺は、最初からクライマックスだぜ!	10	いいか、俺に前振りはねえ。最初から最後までクライマックスだ!
2	いくぜいくぜいくぜー!	11	今日は特別に幻の技を見せてやる。いくぜ必殺。
3	言ったはずだが、俺は最初から最後までクライマックスだってな!	12	今日は全員まとめてクライマックスだぜ!
4	今日の必殺技は一味違うぜ。	13	ああ、最後までクライマックスって意味だろ。
5	さっきからひそかに温めてた必殺技。	14	これでほんとに、最後の最後だ。
6	へっへっへっやっぱ戦ってるときは最高だぜ!	15	おいてめえら、ずいぶん好き勝手なことしてくれたな。
7	さあて、久しぶりにクライマックスとていか。		この際と前はキッチリつけさせてもらうぜ。
8	こっからは徹底的にクライマックスだからな! いくぜいくぜいくぜー!	16	いいか何とか野郎、今日の俺は始まる前からクライマックスだぜ。
9	何がふーんだ、バカにすんなよ! 1・2・3・5・6・7・8・9・10!	17	お前ら行くぜ! いいよ! よっしゃ、泣けるで! イエイ! ん? …フン。

## ロッドフォーム

### 台詞一覧

1	悪いけど僕は逃がさないよ。	8	逃げた魚は深追い禁止、だね。
2	そろそろ3枚に届すか。	9	こつろ場所での釣りは、趣味じゃないな。
3	釣った魚はデカく見える…だけじゃないか。	10	そろそろ締めますか。
4	やっぱり、運した釣り竿を使わないとね。	11	一度釣り上げかけた獲物は、逃がしたくないんだよね。
5	僕は中身スカスカのモモとは違うよ。	12	おしおきしなきゃいけないのは、あいつらの方らしいね。
6	あんまりピンチすぎるときには呼んでほしくないんだよね。ま、しょうがないか。	13	さあ、そろそろ締めようか。
7	逃がさないよ。		

## アックスフォーム

### 台詞一覧

1	こつ泣けるでえ! これが俺の、電王としての最後の戦いや!	6	気にすな! 俺はとつくに、消えるはずやたつてゆうたやろ! お前のお腫でここまでおれたんや!
2	もっと俺を怒らせろ! そのほうが燃えてくるで!		すごいことなんや! 命だけのことやない。俺は時間も持たんやからな!
3	こつあんです!	7	俺らには、思い出すような過去はない。せやけど、良太郎に拾われてからのことは、
4	さあ行くで! 俺の強さは、泣けるで!		全部思い出せる! 俺は自分より、この時間を守りたいと思うとる!
5	よっしゃ! どすこい!	8	ダイナミック! よおーつとお! どりゃあああつ! まとめてかかってこんかーい!

## ガンフォーム

### 台詞一覧

1	最後行くよ。いい? 答えは聞いてない。	6	お前結構面白いね。もっとやってよ。
2	お前邪魔。消してもいい? 答えは聞いてない。	7	あーもう、邪魔されるの嫌い。面白くなくなっちゃった。
3	お前つまんない。	8	ガキじゃないよ!
4	ばーん!	9	これ痛いけどいいよね? 答えは聞いてない!
5	僕の勝ちだね。	10	じゃあこつちから行くよ! ばーん!

## ネガ電王

### 台詞一覧

1	強さは、別格だ。	4	ぶっ潰す!
2	倒されるのはためえだぜ。	5	トドメだ!
3	くっそお…。俺様の悪の組織は、絶対に負けねえ!	6	悪の組織は…永遠…ああああ!



各フォームの<変身後状態>でライダーバスをベルト本体のターミナルバックルに近づけます。  
→下記表の「必殺技音」が順番に鳴ります。

※「台詞モード」の場合、  
イマジンによる「掛け声」が追加されます。

※「デンガッシャー連動モード」の場合は、  
「フルチャージ」以後の必殺技音声は鳴りません。  
(デンガッシャーを使用しない必殺技を除く)  
CSMデンガッシャー側から続きの音声が鳴ります。  
詳しい内容は「CSMデンガッシャー」の  
取扱説明書をご確認ください。



## ソードフォーム状態

1	俺の必殺技 パート2	9	俺の必殺技 ファイナルバージョン
2	俺の必殺技 パート2ダッシュ	10	俺の必殺技 コンチクショー
3	俺の必殺技 パート3	11	俺の必殺技 ディケイドバージョン
4	俺の必殺技 パート3 と見せかけてストレートど真ん中	12	俺達の必殺技 ファイナルアタックバージョン
5	俺の必殺技 パート5	13	俺の超必殺技
6	俺の必殺技 パート1	14	俺の相手は百年早えんだよ斬り
7	バスタッチ音のみ(台詞モードの場合:「もういっちょ」)	15	俺の必殺技 懐かしのパート2
8	俺の必殺技 特別編(途中、長めの無音時間があります)	16	俺の必殺技 令和バージョン

## ロッドフォーム状態

1	ソリッドアタック&デンライダーキック
---	--------------------

## アックスフォーム状態

1	ダイナミックチョップ
---	------------

## ガンフォーム状態

1	ワイルドショット
---	----------

## ネガ電王状態

1	ネガワイルドショット
---	------------

## プリティ電王状態

1	俺の必殺技 令和バージョン
---	---------------

# 乱入憑依遊び

「台詞モード」のみにある、別のイマジンが乱入するギミックです。下記の2種類の方法があります。

## 方法①

メインの4フォームの変身状態で、無操作のまま約1分間経過する。

## 方法②

メインの4フォームの変身状態で、現在のフォームとは別のフォームスイッチを長押しする。(ソードフォームでの青スイッチのみ、2回目以降の長押し)

上記の操作後、2パターンの乱入がランダムで行われます。

パターン①:「台詞+憑依音」のみが鳴る

→その後は自身でフォームスイッチを押し、フォームチェンジを行います。

パターン②:「台詞+憑依音+変身音」が鳴る

→自動的にフォームチェンジが行われます。

## ソードフォーム状態

乱入者	台詞
ウラタロス	ウラタロス「先聲交代! はいどいて!」 モモタロス「てめえ亀! チキショー!」
キンタロス	キンタロス「モモの字! ちょっと交代や!」 モモタロス「くあー! 今いいところなんだよ!」
リュウタロス	リュウタロス「モモタロス、僕もやりたいやりたいやりたい!」 モモタロス「つくあー! うるせえわかったよ小僧!」 リュウタロス「っへへーん!」
	リュウタロス「モモタロス邪魔! 僕の番ね!」 モモタロス「くろー、小僧この野郎!」

## ロッドフォーム状態

乱入者	台詞
モモタロス	モモタロス「亀、交代だ!」 ウラタロス「ええ、先聲まだ早い!」
キンタロス	キンタロス「亀の字、俺にもやらせてくれ、頼む!」 ウラタロス「どうぞ、キンちゃん!」
	キンタロス「俺に任せとき!」 ウラタロス「ちょっとキンちゃん早いよ!」
リュウタロス	リュウタロス「亀ちゃん! 僕がやる! それ!」 ウラタロス「リュウタ! ちょっと!」

## アックスフォーム状態

乱入者	台詞
モモタロス	モモタロス「おい熊公! 俺に代われってんだよ!」 キンタロス「今ええとこなんや!」または「何や早すぎるで!」
ウラタロス	ウラタロス「キンちゃん! ここは僕にお任せ。」 キンタロス「悪いな! 亀の字、頼むで!」
	ウラタロス「次は僕にお任せ!」 キンタロス「亀の字、早すぎるで!」
リュウタロス	リュウタロス「熊ちゃん! 次は僕の番!」 キンタロス「リュウタ、まだ早いで!」

## ガンフォーム状態

乱入者	台詞
モモタロス	モモタロス「小僧! とつと俺に代われ!」 リュウタロス「んあー、なにすんだよ! モモタロスのばか!」
ウラタロス	ウラタロス「リュウタ、僕がいくよ。」 リュウタロス「ちえっ、はーい。」
	ウラタロス「次は僕にお任せ!」 リュウタロス「あー! 何すんのさ!」
リュウタロス	キンタロス「リュウタ、俺の出番や!」 リュウタロス「あー! ちょっとー!」

## プラットフォーム状態

プラットフォームの場合は、4タロスイマジンによる取り合いの台詞が鳴った後、ランダムで4人の中から1人が憑依します。その後は自身でフォームスイッチを押し、フォームチェンジを行ってください。



## 第4話のソードフォーム変身(台詞モードのみ)



- ① 「台詞モード」でプラットフォームに変身した状態で、赤スイッチを長押しします。  
→下記の音声順番に鳴ります。

音声	
1回目	モモタロス「待ってました!」+「憑依音」
2回目	モモタロス「あーもう…ごめんなさーい!」+「憑依音」 ※このとき、<第4話変身待機状態>となります。
3回目	「解除音」-<第4話変身待機状態>を解除します。



- ② <第4話変身待機状態>で、赤スイッチを短押しし、ライダーバスを近づけ、「ソードフォーム」に変身します。  
→変身後にモモタロス「俺、ようやく参上!」と鳴ります。



## プリティ電王への変身



- ① ベルト装着前状態で、赤スイッチを長押しし、「特殊憑依音」を鳴らします。  
→<プリティ電王待機状態>となります。(p.4参照)



- ② ベルトを装着し、赤スイッチを押してライダーバスを近づけて変身操作をします。  
→「プリティ電王ソードフォーム変身音」が鳴ります。  
「台詞モード」の場合は続けて台詞が鳴ります。

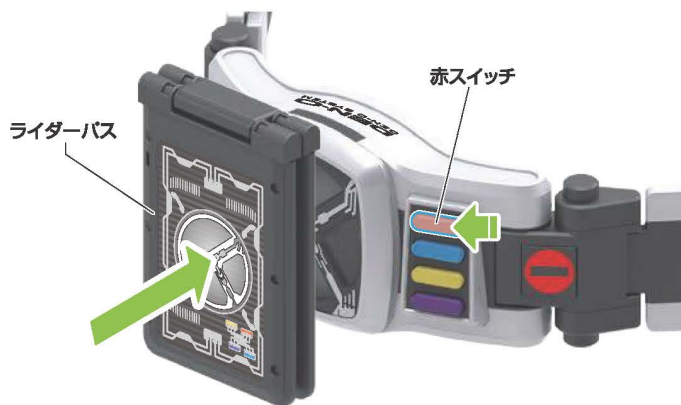

※「台詞モード」の場合、変身後に赤スイッチを押すと、下記音声が鳴ります。

音声	
1	「お尻じゃねえ! これは桃! ていうか俺は、仮面ライダー電王だ!」
2	「いくぜいくぜいくぜー!」



# BGM遊び



## BGM機能

BGMボタンを短押しします。  
→表の「BGM」が鳴ります。

※BGMが鳴っている間に、もう一度「BGMボタン」を押すと  
BGMが鳴り止みます。



順番/スタンバイ回数	BGM
1回目	「Climax Jump」
2回目	「俺、参上」
3回目	「僕に任せて」
4回目	「Double-Action」
5回目	「Double-Action(短縮版)」
6回目	「Double-Action Rod form」
7回目	「Double-Action Rod form(短縮版)」
8回目	「Double-Action Ax form」

順番/スタンバイ回数	BGM
9回目	「Double-Action Ax form(短縮版)」
10回目	「Double-Action Gun form」
11回目	「Double-Action Gun form(短縮版)」
12回目	「最強!ベガフォーム」
13回目	「ライナーフォーム」
14回目	「Real-Action」
15回目	「Real-Action(短縮版)」
16回目	「Climax Jump DEN-LINER form」

## BGMスタンバイ遊び

①BGMボタンを長押しします。→「スタンバイ音」が鳴ります。

※そのまま長押しし続けると、最大16回の「スタンバイ音」が  
鳴ります。

②続けてp.6～p.7の「変身遊び」の操作を行います。  
→「変身音」とともに、指定した上記表のBGMが鳴ります。



# 変身解除



- ①ベルト(右)の着脱ボタンを同時に押しながら、
  - ②ベルト(右)を矢印の方向に引き抜きます。
- 「変身解除音」が鳴り、<ベルト装着前状態>に戻ります。

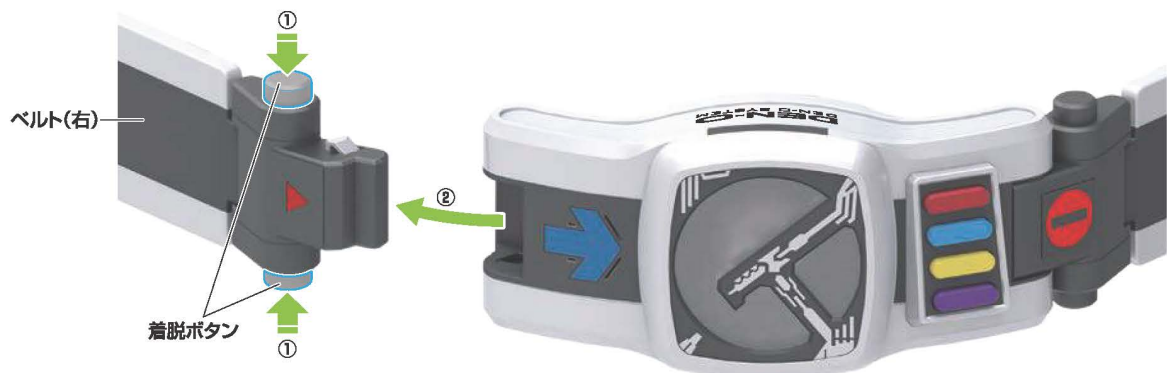



## 各部名称

- ①ツノ
- ②トリガー
- ③コールボタン
- ④デンライナーボタン
- ⑤オフボタン
- ⑥ナンバーキー
- ⑦必殺ボタン

※必殺ボタンは、デンオウベルトと合体した後に  
使用します。  
※ボタンを押し間違えた時などにオフボタンを  
押し、押したボタンはキャンセルされます。  
※ナンバーキーは ~ のキーです。

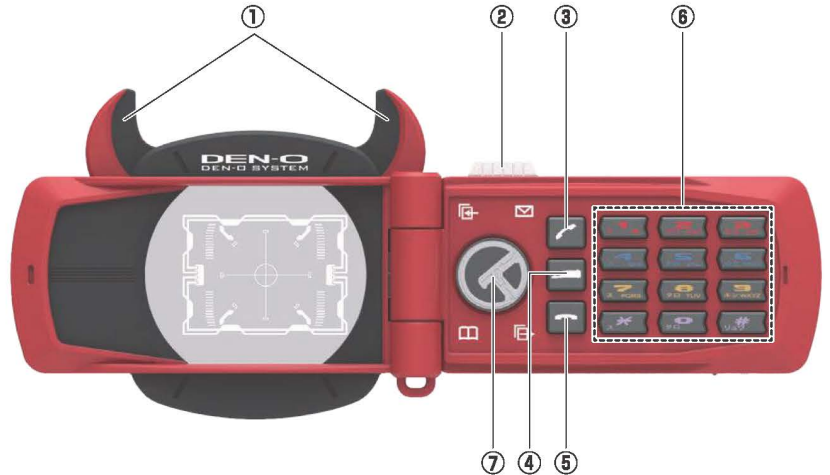

## 画面の開閉

- 1** ツノを回転させて、カチッと音が鳴るまで  
図の位置に収納します。

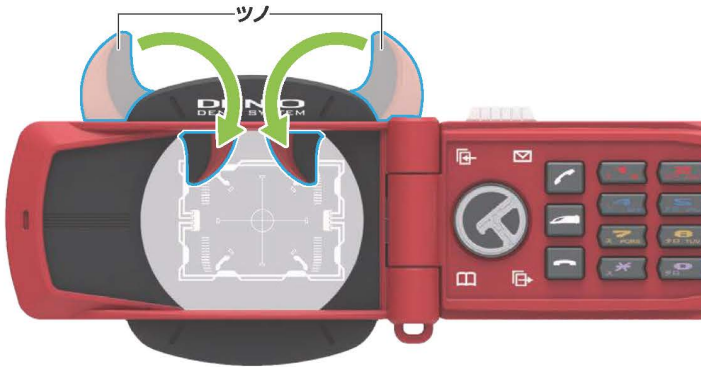

- 2** 画面を開閉することができます。

開いた状態

閉じた状態

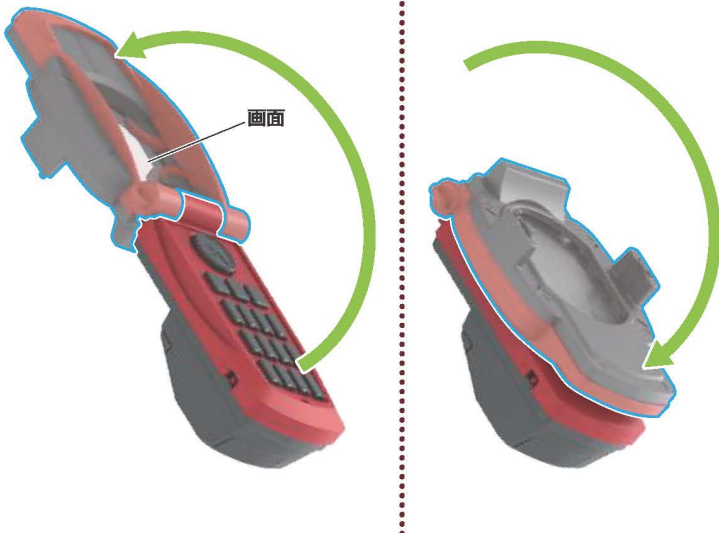

## 画面を開く時の注意

- 図1** 画面を開く時は、下図の角度まで開きます。  
(開いた状態の正しい角度です。)

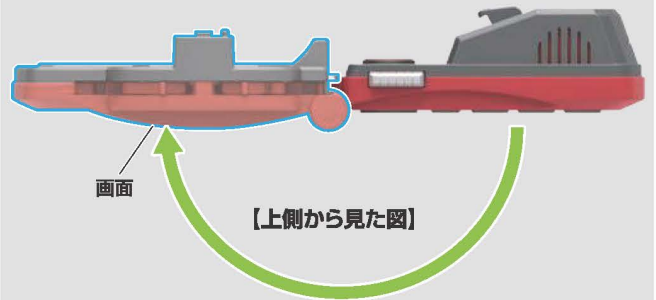

- 図2** 下図の角度まで開くとツノが自動的に  
出てまいります。  
ツノが出た時は、画面を上記【図1】の角度にして  
収納してください。

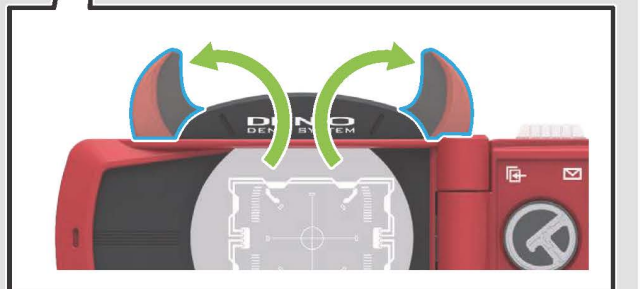
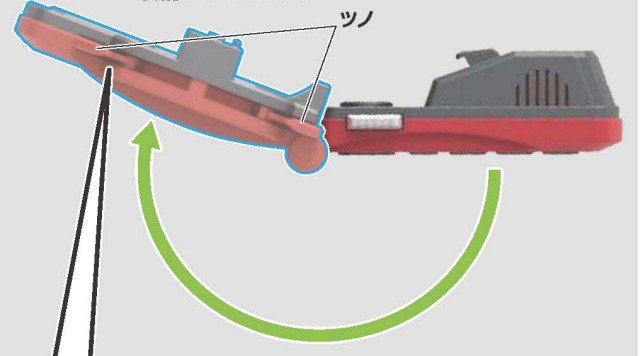



# ケータロス単体での音声遊び



各ボタンを押すことで下記表の音声がかかります。



ボタン	音声	ボタン	音声
トリガー	着信メロディ	ス① + 電話	モモタロス「全員集合! クライマックスだぜ!」
着信メロディが鳴っている途中に再度 電話 を押すと、右記の台詞がランダムに鳴ります。	モモタロス「もしもし良太郎、匂うぜ、イマジンだ。」	タロ ABC + 電話	モモタロス「亀! 熊! 鼻垂れ小僧! 今日は全員まとめてクライマックスだ!
	ウラタロス「もしもし、良太郎、女の子のことなら僕に任せてよ。」	モモ DEF + 電話	モモタロス「完成、クライマックスフォーム。」
	キンタロス「もしもし、良太郎、俺が癒えた!」	ウラ GHI + 電話	ウラタロス「やりますか。」
	リュウタロス「もしもし、良太郎、おもしろいよね、これ。」	ウラ JKL + 電話	ウラタロス「さあて、行きますか。」
電話 を短押し 「変身直前」に関する台詞が順番に鳴ります。	1回目 モモタロス「亀! 熊! 鼻垂れ小僧! 勝手にいなくなりやがって! このバカヤロー!」	ウラ MNO + 電話	ウラタロス「行くよ。」
		ウラ PQRS + 電話	キンタロス「よっしゃ! どすこい!」
	2回目 イマジンス「やっぱり俺が行く! ああ先輩、ここはやっぱり僕でしょ。 あー僕だよ! あー待って待って待って待って、俺が行くぞ! おい、 先輩を立てたらどうなんだ。先輩もう、やめてよ僕が行くんだから。 行くゆうてんねん! ああもう、お前ら、邪魔!」 + 「悪依存」	タロ TUV + 電話	キンタロス「待ってたで!」
		キン WXYZ + 電話	キンタロス「変わるのが嫌だったら、てんこ盛りや!」
		ス * + 電話	リュウタロス「わーい! てんこ盛り!」
	3回目 イマジンス「うまい!」 + 「悪依存」	タロ 0 + 電話	リュウタロス「やったー、久しぶり!」
	4回目 リュウタロス「モモタロス、僕もう行けるよ。行っていい?」 モモタロス「いいタイミングだ小僧。亀、熊! 行くぜ!」	リュウ # + 電話	リュウタロス「みんな、行くよ!」
		モモ DEF + タロ ABC + ス① + 電話	モモタロス「いいじゃん! すげーじゃん!」
	5回目 イマジンス「良太郎、何やってんだ! 早く俺を呼べ! いや、モモの字はろくな事教えん。俺が行く! おっと、そろそろ僕の出番かな? いえーい、僕だよな? 答えは聞いてない! 答えは俺だ!」	ウラ MNO + タロ JKL + ス GHI + 電話	ウラタロス「いいね。すごいね。」
		キン WXYZ + タロ TUV + ス PQRS + 電話	キンタロス「ええやん! すごいやん!」
		リュウ # + タロ 0 + ス * + 電話	リュウタロス「いーじゃん! すごいじゃん!」
	6回目 イマジンス「しょうがねえ、やっぱ本家本元だ。 じゃ、やりますか。よっしゃあ! てんこ盛り!」 + 「悪依存」	モモ DEF + タロ ABC + ス① + 電話	デンライナーゴウカ召喚音
ウラ MNO + タロ JKL + ス GHI + 電話		デンライナーイスルギ召喚音	
キン WXYZ + タロ TUV + ス PQRS + 電話		デンライナーレッコウ召喚音	
電話 を長押し	第36話ケータロス出現音	リュウ # + タロ 0 + ス * + 電話	デンライナーイカツチ召喚音

※ 電話 を短押しすると各音声止まります。

## ▶ BGMスタンバイ機能

電話 ボタンを長押しして、「スタンバイ音」を1回鳴らします。

→その後「クライマックスフォーム」に変身した際、変身音と一緒にBGM「最強! ベガフォーム」がケータロスから鳴ります。  
(BGMを停止させる場合は、ケータロスを取り外してオフボタンを押します。)

※ケータロスでは、BGMを単独で鳴らすことは出来ません。BGMスタンバイ機能でのみ、本楽曲を鳴らすことが可能です。



# クライマックスフォームへの変身



**1** ベルト本体のダイキャストパーツを外します。

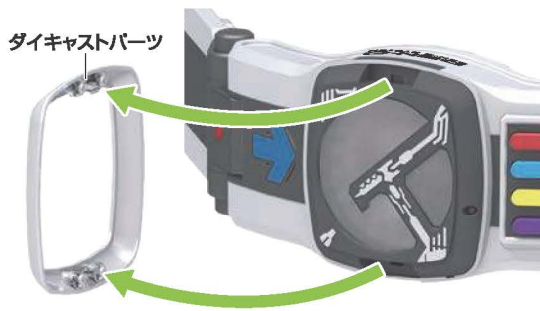

**2** ケータロスのボタンを **5** → **5** → **5** → **5** → **5** の順に押します。  
→「変身待機音」が鳴ります。



※<初回変身待機状態>の場合、  
待機音中に「イマジンの台詞」が  
鳴ります。  
(詳しくはp.18を参照)

**3** 「変身待機音」が鳴っている間に、トリガーを押します。  
→「クライマックスフォーム変身音(前半)」が鳴り、  
LEDが発光します。

※<クライマックス初回変身待機状態(p.18参照)>の場合は  
「クライマックスフォーム初回変身音(前半)」が鳴ります。  
ケータロスで「台詞モード(p.3参照)」で起動していた  
場合は、初回変身音にモモタロスの台詞が追加されます。



**4** ケータロスの凸部とベルト本体の凹部を合わせてはめ込みます。  
→デンオウベルトから「装着音」が鳴り、LEDが発光します。

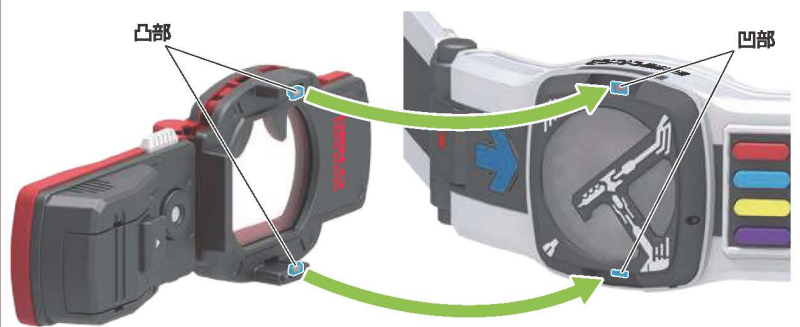

**5** グリップの凸部をベルト本体のジョイントに  
カチッと音がするまではめ込みます。  
→ケータロスから「クライマックス  
フォーム変身音(後半)」が鳴り、  
LEDが発光します。

※<クライマックス初回変身待機  
状態(p.18参照)>の場合は、  
「クライマックスフォーム  
初回変身音(後半)」が鳴ります。  
ケータロスで「台詞モード  
(p.3参照)」で起動していた  
場合は、初回変身音に  
「モモタロスの台詞」が  
追加されます。

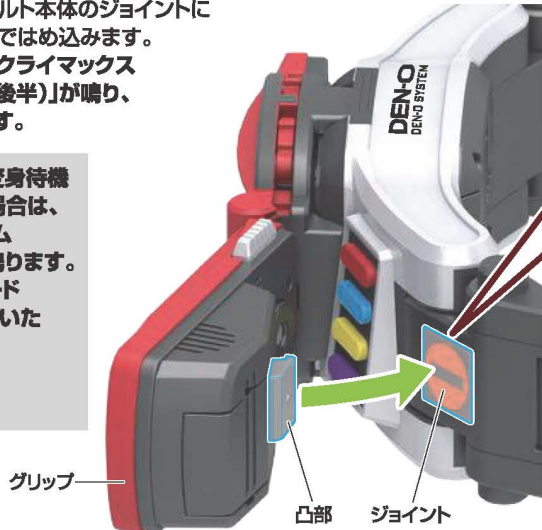

グリップをはめ込みます。



ツノが  
図のように出ます。

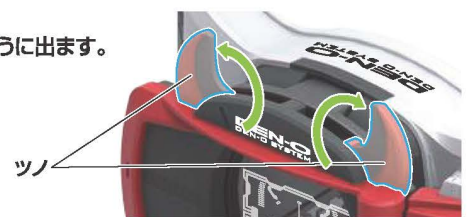

※図のようになります。





# ケータロス(合体後)の音声遊び



デンオウベルトと合体した状態でケータロスの各ボタンを押します。→下記表の音声がかかります。

ボタン	音声	ボタン	音声
📞 を短押し ジークの台詞が順番に鳴ります。	「降臨、満を持して。」	📞 を長押し 「必殺技後」に関する台詞が順番に鳴ります。	1回目 イマジンズ「やったぜ。やったー勝ったー！ 小僧勝手に動くんじゃねえ！ 先輩、やっぱり僕がいなくちゃだめでしょ？ だから勝手に動くんじゃねえ！ また俺と一緒に嬉しいやろ！ ったくもうー！ やったーやったーわーい！」
	「待たせたな、家臣ども。」		2回目 イマジンズ「決まっただ。見たか、やっぱり俺の強さは凄いやろ。勝手に動くんじゃねえつつてんだこの野郎！ なんや！ なんだよ。ブツこないやろ！ てめえこの野郎！ わーい喧嘩だ喧嘩だー！ もう先輩、いい加減にしたら。」
	「我が名はジーク。呼ぶときは、気軽に、プリンスで構わん。」		3回目 モモタロス「へっへっへっへ。どんなもんだい。百発百中だぜ！」
	「姫！ なんという奇遇。まさかここでお会いできるとは。さあ、祝福のキスを。」		4回目 モモタロス「へっへっへ。決まっただ。」
	「汚れた手で触れるな。」		5回目 イマジンズ「やっぱり主役は俺だぜ！ わーいわーい勝った勝ったー！ ごらリュウタ動くて！ バカヤロー！ 勝手に動くて言ったるー！」
	「我が刃の前にひれ伏せ。」		6回目 イマジンズ「いーよっしゃー！」
📞 を短押し 「変身後」に関する台詞が順番に鳴ります。	1回目 イマジンズ「奥太郎、また世話になるで！ でもこれ気持ち悪い。馬鹿野郎！ 気持ち悪いのはこっちだ！」	📞 1 📞	モモタロス「随分やってくれたじゃねえか。ようやくクライマックスだ。」
	2回目 モモタロス「よう、待たせたな、クライマックスはこれからだ！ ってやっぱこれ気持ち悪いよおい！」	📞 2 ABC 📞	モモタロス「黙ってろ！ 主役は俺だ！」
	3回目 イマジンズ「わー見てみて！ あれ、できちゃったみたい。ホンマやな。おいおいマジかよ。」	📞 3 DEF 📞	モモタロス「バーカ。どっちが強いとかじゃねえ。戦いってのはなあ、ノリのいい方が勝つんだよ！」
	4回目 モモタロス「コーヒー無しでもてんこ盛りだ。いくぜいくぜいくぜー！」	📞 4 GHI 📞	ウラタロス「僕に釣られてみる？」
	5回目 モモタロス「たたくしょうがねえ。まっ、てんこ盛りの主役は俺だしな！」	📞 5 JKL 📞	ウラタロス「冗談。主役は僕でしょ、先輩。」
📞 を長押し 右記の音声・台詞が順番に鳴ります。	1回目 「変身後オーラ音」	📞 6 MNO 📞	ウラタロス「ちょっと先輩痛いよ！」
	2回目 モモタロス「俺達、参上！」	📞 7 PQR 📞	キンタロス「泣けるで！」
	3回目 モモタロス「てんこ盛りで、俺達、参上！」	📞 8 STU 📞	キンタロス「男は肩で語るんや。」
📞 を短押し 「必殺技前」に関する台詞が順番に鳴ります。	1回目 モモタロス「こうなりやケクソでクライマックスだ！」	📞 9 VWXYZ 📞	キンタロス「喰らっとるの俺らだけやないか！」
	2回目 イマジンズ「やっぱり僕もこれやだー。いいからさっさと決めようよ、先輩。このてんこ盛りで行くしかないで！」	📞 10 📞	リュウタロス「答えは聞いてないけどな！」
	3回目 モモタロス「誰かにてんこ盛りも使えるぜ！」	📞 11 📞	リュウタロス「僕が一番目立ってるんだから、僕が主役だよ！」
	4回目 モモタロス「見せてやるぜ、必殺、…俺の必殺技。」	📞 12 📞	リュウタロス「モモタロスのほか！」
	5回目 モモタロス「さてと、決めてやるか！」		
	6回目 モモタロス「いくぜ、俺達の必殺技！」		
	7回目 モモタロス「幸太郎！ 俺達の必殺技、ベスト3！」		





## 必殺技遊び①

- ①必殺ボタンを押します。  
→ベルト本体から「必殺技待機音」が鳴り、LEDが発光します。
- ②必殺技待機音が鳴っている間に、ケータロスの画面部分にライダーバスを近づけます。  
→下記表の必殺技音声順番に鳴り、LEDが発光します。  
デンオウベルト本体を「台詞モード」にしている場合、必殺技音声に台詞が付加されます。

必殺技音声	
1回目	ボイススターズキック
2回目	ボイススターズパンチ
3回目	ボイススターズシャウト
4回目	俺の必殺技クライマックスバージョン(32話ver.)
5回目	① バスタッチ音
	② (上記のバスタッチ音が鳴ってから5秒以内に再度ライダーバスを近づけます。):俺達の必殺技クライマックスバージョン(44話ver.)
6回目	デンライダーキック

※1・2・6回目の音声冒頭の「チャージ&アップ」が鳴っている間に再度ライダーバスを近づけると、平行して「バスタッチ音」が鳴ります。

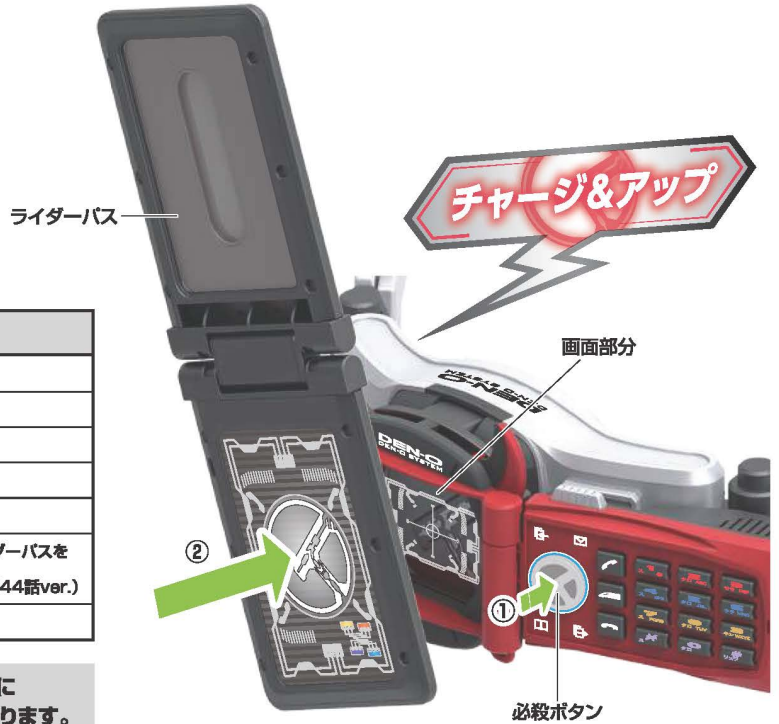

## 必殺技遊び②

- 必殺ボタンを押さずにケータロスの画面部分にライダーバスを近づけます。  
→下記表の必殺技が順番に鳴り、LEDが発光します。  
デンオウベルト本体を「台詞モード」にしている場合、必殺技音声に台詞が付加されます。

必殺技音声	
1回目	俺達の必殺技クライマックスバージョン(さらば電王ver.)
2回目	必殺 俺達の正面突破
3回目	超ボイススターズキック

※「デンガッシャー連動モード」の場合は、「チャージ&アップ」・「フルチャージ」以後の必殺技音声は鳴りません。(デンガッシャーを使用しない必殺技を除く) CSMデンガッシャー側から続きの音声は鳴ります。詳しい内容は「CSMデンガッシャー」の取扱説明書をご確認ください。

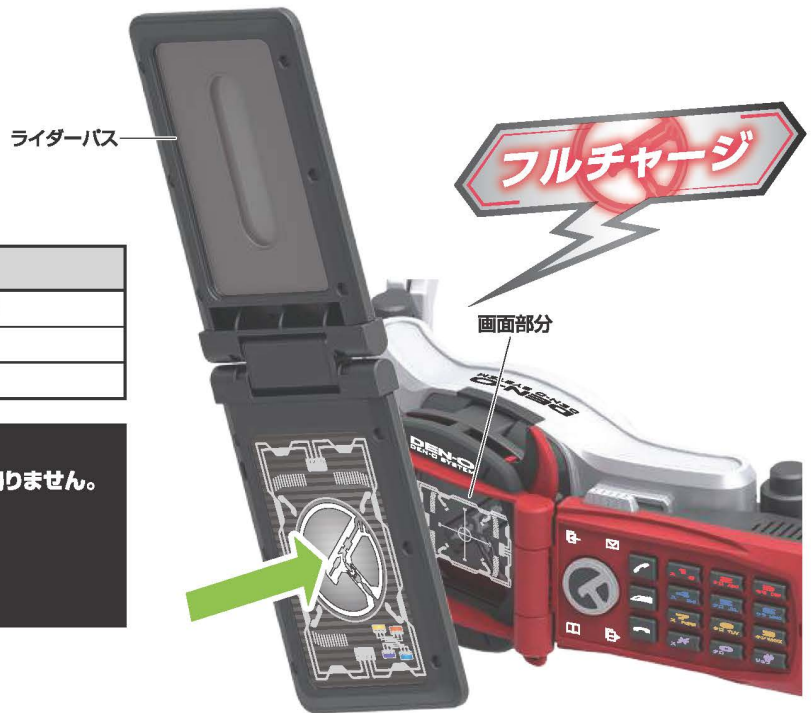



# クライマックスフォーム初回変身(第28話)の遊び方



- 1** ケータロス単体状態でデンライナーボタンを短押しし、「亀! 熊! 鼻垂れ小僧! 勝手にいなくなりやがって! このバカヤロー!」の台詞を鳴らします。  
→**<クライマックス初回変身待機状態>**になります。



- 2** ①トリガーを押し、「着信音」を鳴らして、②コールボタンを押します。  
→台詞「もしもし? 相変わらず乱暴だな先輩は。亀!? なんでお前! そんなこといいから、この携帯使ってみてよ。お前、どっからかけてんだよ。いいから早く。」が鳴ります。



- 3** p.15の「クライマックスフォームへの変身」の操作を行います。  
→変身待機音中にイマジンが鳴り、変身操作を行うと、「クライマックスフォーム初回変身音」が鳴ります。  
ケータロス側が「台詞モード」の場合は、変身音中に「モモタロスの台詞」が鳴ります。



- 4** 初回変身音を鳴らしたあと、合体状態のケータロスのコールボタンを押します。  
→「デンライナーが燃える音」が1度だけ鳴ります。





# パスタッチでクライマックスフォームに変身



- ①** ①ベルト(右)が外れた状態で  
ケータロスを着着します。  
→ベルト本体から「着脱音」が鳴り、  
LEDが発光します。  
②必殺ボタンを短押しすると、  
ケータロス側が  
「台詞モード」の場合、  
下記音声順番に鳴ります。

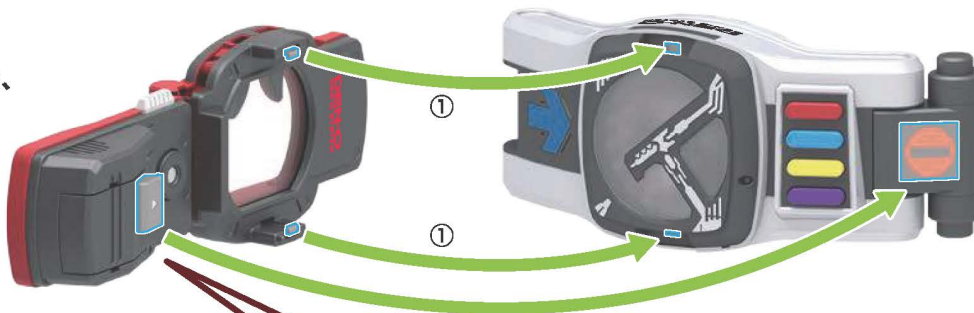

## 音声

1回目	モモタロス「俺、参上! あー痛んでて。ったく、死ぬかと思っただぜ。」
2回目	モモタロス「馬鹿野郎。俺達がどんだけ一緒にいたと思ってんだ。 いいか、今から本当の変身してやつを見せてやる。」

※デンオウベルト本体が「台詞無しモード」の場合は、必殺ボタンを押すと「クライマックス」と鳴り、p.21に記載された<ライナーフォーム待機状態>の設定が解除されます。「台詞モード」の場合も、上記の台詞音声を鳴らすことで<ライナーフォーム待機状態>が解除されます。



- ②** ①ベルト(右)の着脱ボタンを上下同時に押しながら、矢印の方向に差し込みます。  
→「装着音」、「クライマックスフォーム変身待機音」が鳴り、LEDが発光します。  
②ケータロス側が「台詞モード」で変身待機音中に必殺ボタンを押すと、  
イマジンス「待ってたで! 行きますか。やったー! 久しぶり! 変身!」が鳴ります。



- ③** クライマックスフォーム変身待機音が鳴っている間に、ライダーバスをケータロスの画面部分に近づけます。  
→「クライマックスフォーム変身音(さらば電王ver.)」が鳴り、「台詞モード」の場合は続けて  
イマジンス「わーい懐かしー! でもやっぱり気持ち悪ーい。うるせえ! 一発で決めるぜ! よっしゃー! いつでもどうぞ!」が鳴ります。





# 超クライマックスフォームへの変身



ケータロスとベルト本体が合体した状態で、  
ケータロスのトリガーを押します。  
⇒「超クライマックスフォーム変身音」が鳴ります。  
ケータロス側が「台詞モード」の場合は、  
右記表の台詞が続けて鳴ります。

台詞モードの場合	
モモタロス	「あ？ 何？ 何だこのピラピラ!? 手羽野郎お前か!」
ジーク	「楽しいであろう? ありがたく思え。」
モモタロス	「バツカ野郎みっとも無えんだよ! 出てけ!」
リュウタロス	「わーい扇さんもくっついた!」
ウラタロス	「もうちょっとキンちゃん押さないで!」
キンタロス	「狭いからしょうがないやろ!」
ジーク	「家臣どもへ。苦しゅうない。」
モモタロス	「苦しいんだよ!」

## ケータロスの取り外し方

① グリップを矢印の方向に動かしてジョイントから外します。

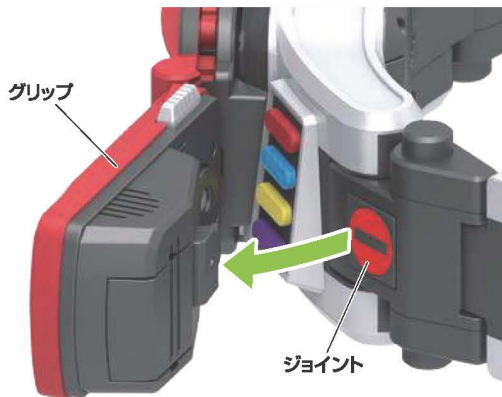

② ケータロスを矢印の方向へ取り外します。

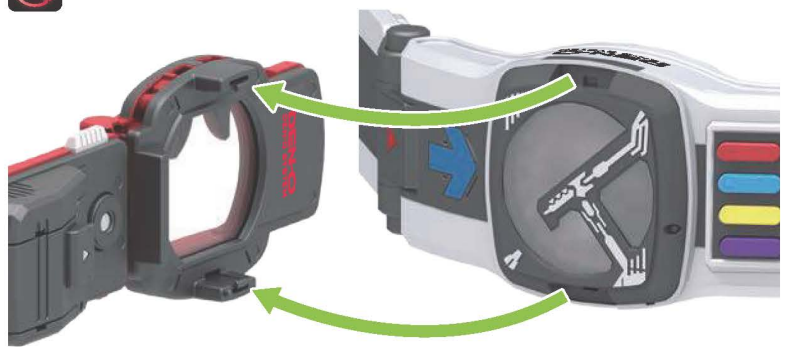



## パスタッチでライナーフォームに変身



- ① ケータロスが装着され、ベルト(右)が外れた状態で必殺ボタンを長押しします。  
→「ライナー」と鳴り、<ライナーフォーム待機状態>になります。



- ② ベルト(右)の着脱ボタンを上下同時に押しながら、矢印の方向に差し込みます。  
→「装着音」が鳴ります。

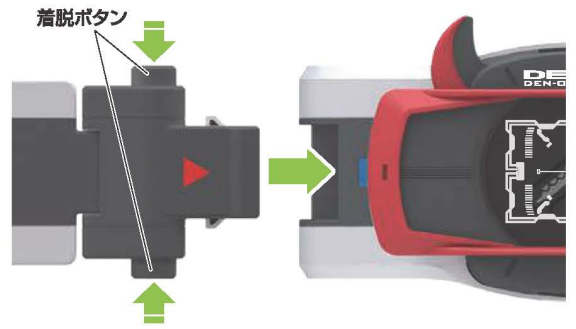

- ③ ライナーフォーム待機状態で、ライダーバスをケータロスの画面部分に近づけます。  
→「ライナーフォーム変身音」が鳴り、LEDが発光します。



## プラットフォームからライナーフォーム状態への移行



- ① ベルトを装着してライダーバスを近づけ、「プラットフォーム」に変身します。



- ② ケータロスをデンオウベルトにセットします。  
→「デンカメンソード出現音(第36話)」が鳴り、<ライナーフォーム状態>に移行します。





## 最終話ライナーフォームへの直接変身



- ①** <変身前・ベルト装着状態>で、赤スイッチを長押しし、「お前の望み、聞いたぜ。」または「ライナー」を鳴らします。  
→<最終話ライナー待機状態>となります。(p.6参照)



- ②** ケータロスをデンオウベルトにセットします。  
→「最終話ライナーフォーム直接変身音」が鳴ります。



## ライナーフォームでの必殺技遊び



### 必殺技遊び①

ケータロスの必殺ボタンを押します。  
→「ライナーフォーム必殺技音(さらば電王ver.)」が鳴り、LEDが発光します。

※「デンガッシャー運動モード」の場合は、「フルチャージ」以後の必殺技音は鳴りません。CSMデンガッシャー側から続きの音声が鳴ります。詳しい内容は「CSMデンガッシャー」の取扱説明書をご確認ください。



### 必殺技遊び②

ライダーパスをケータロスの画面部分に近づけます。  
→「電車斬り必殺技音」が鳴り、LEDが発光します。





# 仮面ライダーG電王の変身遊び



## G電王バックルパーツの取り付け方

G電王バックルパーツの凸部をベルト本体の凹部に取り付けます。  
→「装着音」が鳴り、LEDが発光します。

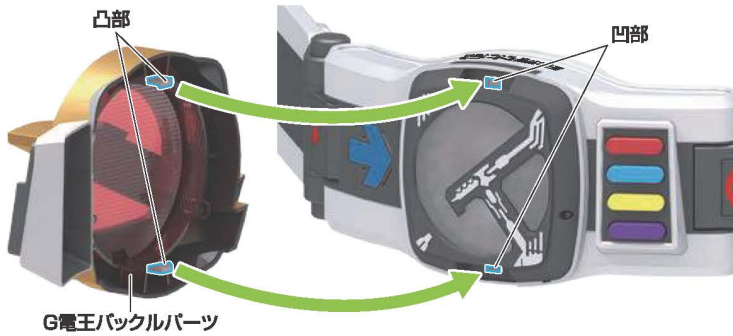

## 取り外し方

G電王バックルパーツを矢印の方向へ取り外します。



## G電王変身前の台詞・音声遊び

▶ <ベルト未装着状態>でボタンを押すと、モードに応じて下記音声が鳴ります。

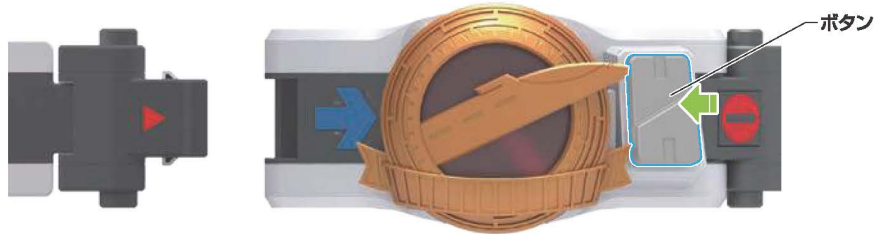

### : 台詞モード

→下記表の音声が順番に鳴ります。

イヴの台詞	
1	警告する。未来から来た自分が、過去の自分を消すことはできない。
2	もはや裁判は必要ない。この場で処刑だ。
3	彼らの裁判も必要ない。全員処刑だ。
4	レイジ! 犯罪者を排除しろ! レイジ! 何をしているのだ! レイジ!
5	これだから人間は、信じられない!

### : 台詞無しモード

→「イヴ電子音」が鳴ります。

▶ <ベルト装着後状態(G電王変身前)>でボタンを長押しすると、モードに応じて下記音声が鳴ります。  
※「G電王強制変身音」が鳴ると、<G電王変身後状態>になります。



### : 台詞モード

→下記表の音声が順番に鳴ります。

音声	
1	黒崎レイジ出現音
2	上記表「イヴの台詞1」
3	上記表「イヴの台詞2」
4	上記表「イヴの台詞3」
5	上記表「イヴの台詞4」
6	上記表「イヴの台詞5」
7	G電王強制変身音 →音声を鳴らすと<変身後状態>に移行します。

### : 台詞無しモード

→下記表の音声が順番に鳴ります。

音声	
1	黒崎レイジ出現音
2	G電王強制変身音 →音声を鳴らすと<変身後状態>に移行します。

## G電王への変身

- ①ボタンを短押しします。  
→「G電王変身待機音」が鳴ります。
- ②ライダーパス(G電王ver.)を  
ターミナルバックルに近づけます。  
→「G電王変身音」が鳴り、LEDが発光して  
「G電王変身後状態」になります。

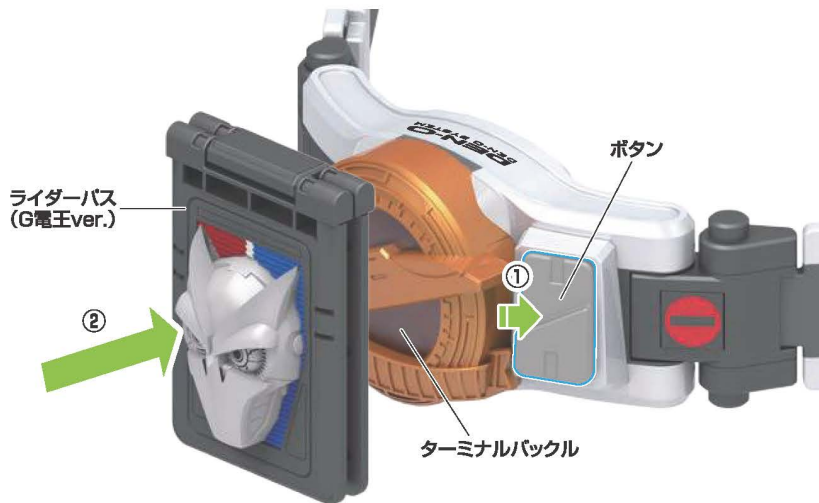

## G電王変身後の台詞・音声遊び

▶ <G電王変身後状態>でボタンを短押しすると、モードに応じて下記音声がかかります。

: 台詞モード → 下記表の音声がかかります。

イブの台詞	
1	海東大樹。時間を盗もうとした容疑で、逮捕する。
2	右145度。
3	左47度。
4	右93度!
5	お前の行動パターンは読んでいる。
6	我々時間警察は、人工的にイマジンを作成することに成功した。私こそがその第1号だ。
7	今後、時の通行を妨げる者は、我々時間警察が取り締まる。
8	時を乱すイマジンのみは逮捕する。
9	逆らえば実力を使用する。
10	脱走犯を処刑せよ!
11	処刑だ。消せ。
12	この世界は人工イマジンが管理する!
13	時間の完全なる管理のため、人間はすべて排除する!

: 台詞無しモード → 「イヴ電子音」がかかります。

▶ <G電王変身後状態>でボタンを長押しすると、右記音声が順番にかかります。(※2モード共通です。)

音声	
1	逮捕音
2	G電王出現音

## G電王の必殺技遊び

<G電王変身後状態>で、再度ライダーパス(G電王ver.)をターミナルバックルに近づけます。  
→「必殺技音」が鳴り、LEDが発光します。

※必殺技の「パーフェクトウェポン」の音声が2種類が交互にかかります。

※「デンガッシャー連動モード」の場合は、「パーフェクトウェポン」以後の必殺技音声が鳴りません。  
CSMデンガッシャー側から続きの音声が鳴ります。  
詳しい内容は「CSMデンガッシャー」の取扱説明書をご確認ください。

