

※SUPER BEST 変身ベルト DXファイズドライバー LIMITED CLEAR EDITIONは本体一部のカラーリングが異なります。



ほごしゃかた
保護者の方へ

本商品は、お子様が耳に当てた時の安全性を考慮し、
音量が小さくなっております。ご了承ください。

セット内容と各部名称

ファイズフォン…1



ファイズドライバー(本体)…1

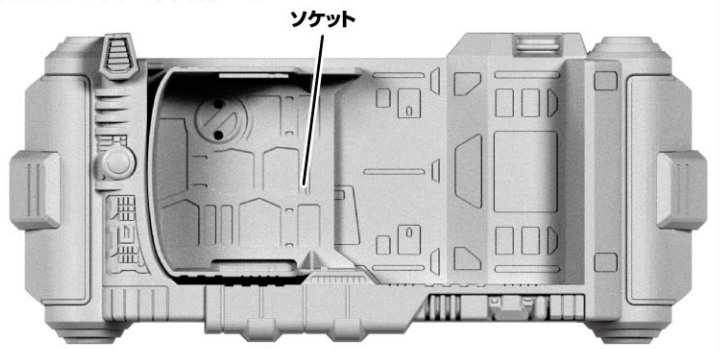

ミッションメモリー…1

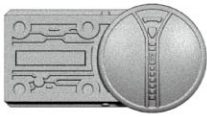

サイドバックル…2

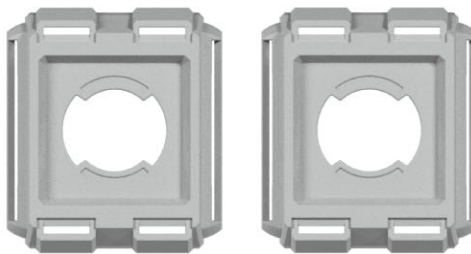

ベルト留め…1



ベルト右(R)…1

【背面】

Rと矢印の
刻印があります。

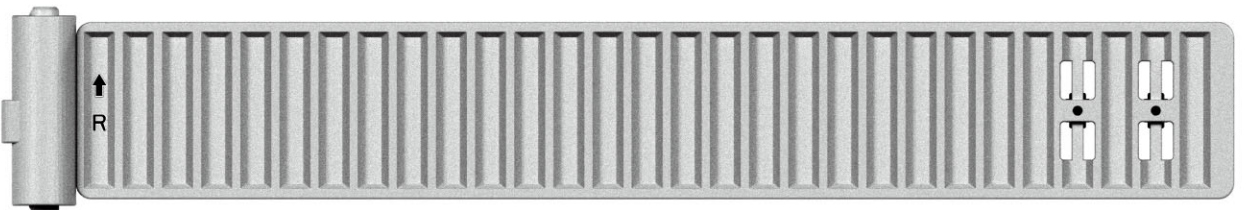

ベルト左(L)…1

【背面】

Lと矢印の
刻印があります。

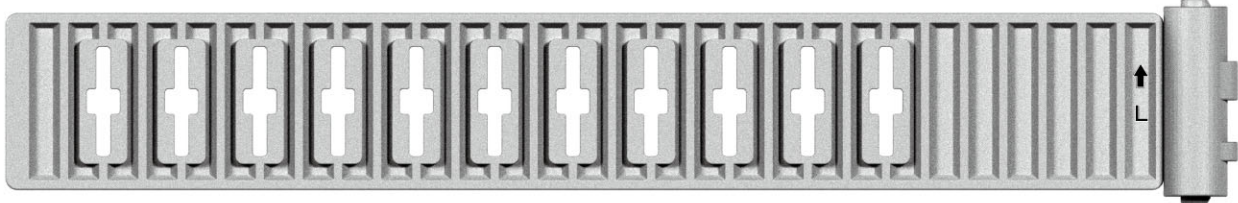

ベルト帯(左右)は、一度セットした後は取り外せません。 ※P.2(ベルトの組み立て)の手順に沿って、左右の向きにご注意頂きつつ、お取り付けください。

ミッションメモリーの着脱

ミッションメモリーを図のように取り付けることができます。
※外す時は、逆の手順で差し込んでください。

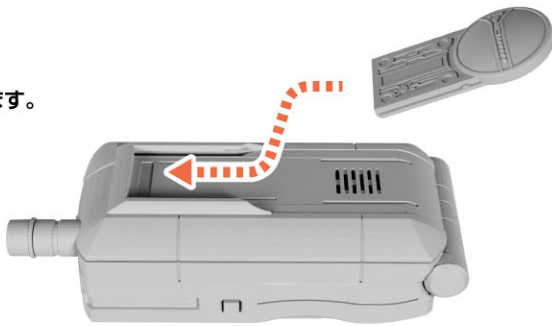

警告 (けいこく)

保護者の方へ 必ずお読みください。

●小部品があります。誤飲・窒息の危険がありますので、3才未満のお子様には絶対に与えないでください。

注意 (ちゅうい)

《電池を誤使用すると発熱・破裂・液漏れの恐れがあります。下記に注意してください》●二次電池(充電式電池)は、絶対に使用しないでください。
●古い電池と新しい電池、いろいろな種類の電池を混ぜて使わないでください。●+-(プラスマイナス)を正しくセットしてください。●遊んだ後は必ずスイッチを切り電池をはずしてください。電池を入れたままにしておくと、液漏れの恐れがあり危険です。●ショートさせたり充電、分解、加熱、火の中に入れてたりしないでください。●万一、電池から漏れた液が目に入ったときはすぐに大量の水で洗い、医師に相談してください。皮膚や服に付いた時は水で洗ってください。●廃棄するときは、自治体の廃棄物処理の指示に従ってください。●電池の交換は保護者の方が行ってください。
●ぶついたり、ふりまわすなど乱暴な遊びをしないでください。●本商品には電子部品を使用しております。ペースメーカーをご使用の方は、本商品を身体に近づけないようご注意ください。●LEDの光の点滅を見続けしないでください。気分が悪くなったりする恐れがあります。



くちにいれない

《使用上の注意》●本商品は精密な電子部品で構成されています。落としたり、水にぬらしたり、汚したり、分解したりしないでください。また、高温・低温になる所での使用、保管はさけてください。●プラスチック梱包材は開封後にすぐ捨ててください。●本商品には塗装部分がありますので、保管の際には他のもの(樹脂製品や家具、ソファ等)と接触しないようにしてください。色が移る場合があります。●可動部分・取付部分を無理な方向に強く引っ張ったり、曲げたりしないでください。●発音の一部にイントネーションが違っていたり、商品の特性上聞き取りにくいものがありますが、ご了承ください。●誤動作した場合は本体の電源スイッチを入れ直してください。

はじめに…電池の入れ方

※必ず保護者の方が行ってください。

- ①ファイズフォンの電池ぶたの穴を細い棒などで押しながら、矢印の方向にスライドさせて外します。
- ②単4乾電池2本(別売りの)の \oplus \ominus を間違えないように入れてください。
- ③電池ぶたをカチッと音がするまで閉じてください。

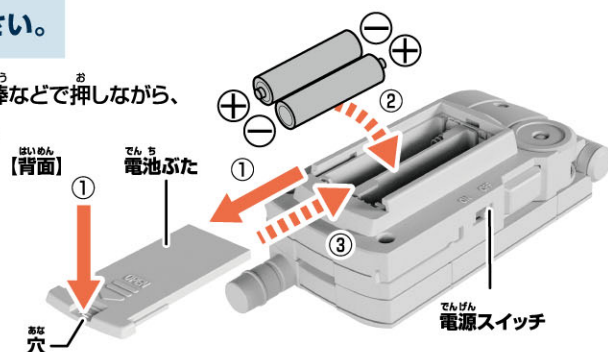

電源の入れ方

ファイズフォン側面の電源スイッチをONにします。
→起動音が鳴ります。



※遊び終わった後は、必ず電源スイッチをX(OFF)にしてください。

ベルトの組み立て

ベルト帯(左右)は、一度セットした後は取り外せません。

※以下の手順に沿って、左右の向きにご注意頂きつつ、お取り付けください。

- ① 本体にベルト(左右)を取り付けます。



- ① ベルト接続部の突起を本体にひっかけます。
 - ② もう片方の突起を本体に押し込むようにして取り付けます。
- ※ベルト右(R)も同じようにして取り付けます。

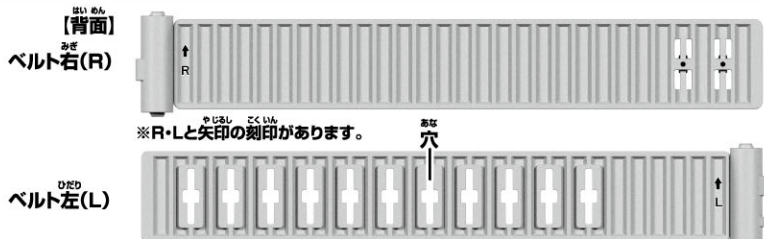
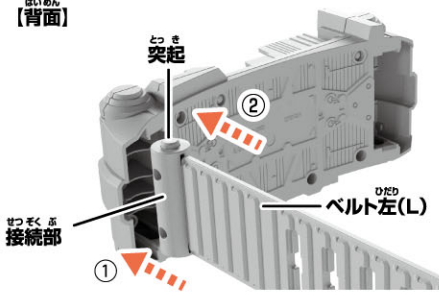
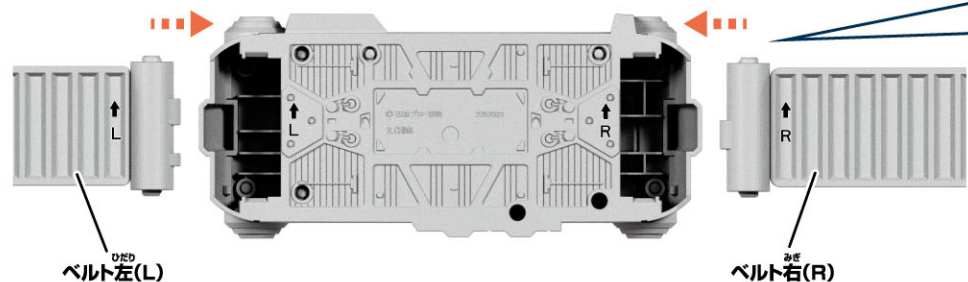

※凸部がある面を外側にして取り付けてください。



- ② サイドバックルとベルト留めを図のようにベルト右(R)へ通します。
※同じようにしてベルト左(L)にサイドバックルを通してください。

※ベルト留めとサイドバックルにベルト右(R)の二つの突起部分を通し辛い場合があります。
やわらかい素材でできている為、穴を広げるようにして通してください。

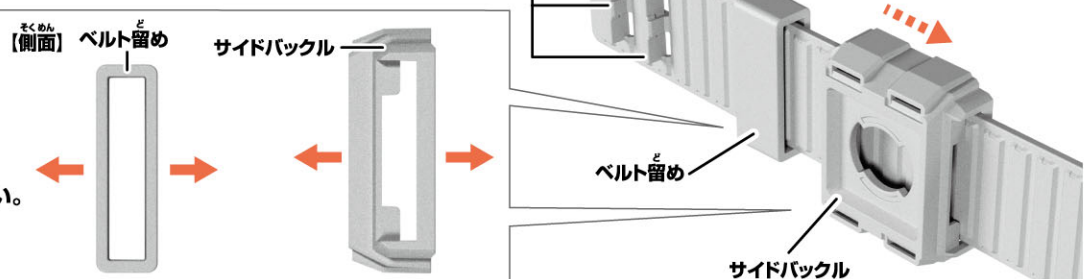

ベルトの取り付け

本体に合わせてベルトの穴位置を調節して、図のように突起をパチンと音がするまで穴に差し込みます。

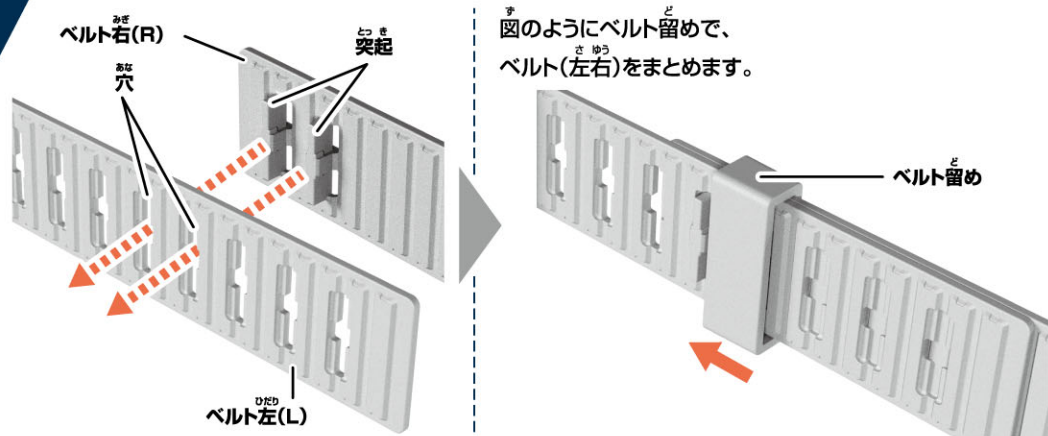



保護者の方へ

本商品は、お子様が耳に当てた時の安全性を考慮し、音量が小さくなっております。ご了承ください。

コールモードの遊び方

最初に電源スイッチをONにします。 ※誤動作した場合は電源を入れ直してください。

- 1** 図のようにファイズフォンを開きます。
●電源スイッチをONにしている間は約10秒に1回、LED(B・C)が点滅しています。

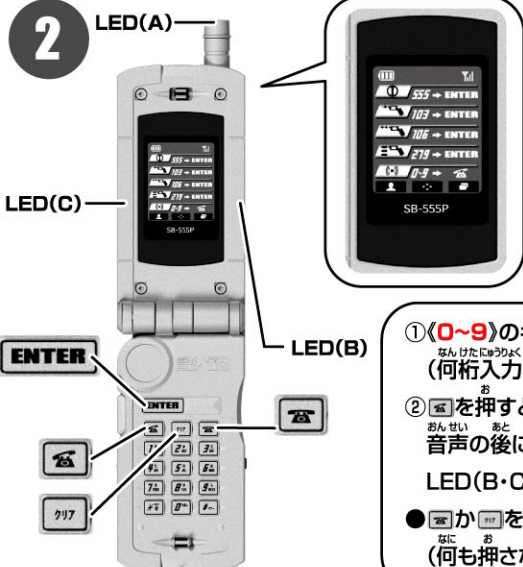

- ①《0~9》のキーを一桁以上入力します。
(何桁入力しても同様です。)
- ②《ENTER》を押すと「コネクションニング」という音声の後にコール音が鳴り、LED(B・C)が交互に光ります。
- 《ENTER》か《103》を押すと、コール音が止まります。
(何も押さない場合は5秒後に止まります。)

フォンブラスター状態での遊び方

図のようにファイズフォンをカチッと音がするまで変形させます。



図のように持つ事ができます。



シングルモード(単発)

- ①フォンブラスターに変形させておきます。
- ②《103+ENTER》と入力します。
- ③入力すると「シングルモード」という音声がかかります。
- ④トリガーを押すと射撃音(単発)が鳴り、LED(A・B)が発光します。

※数字などの入力を間違えると「エラー」という音がかかります。

※12発撃つと「カシャッ」という音が鳴り、弾切れになります。

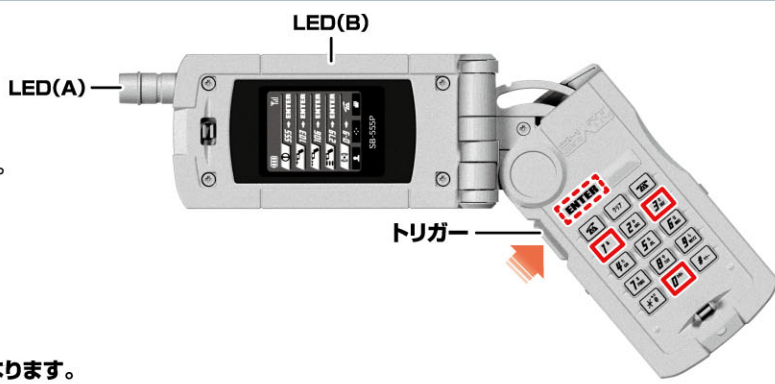

バーストモード(3連発)

- ①フォンブラスターに変形させておきます。
- ②《106+ENTER》と入力します。
- ③入力すると「バーストモード」という音声がかかります。
- ④トリガーを引くと射撃音(3連発)が鳴り、LED(A・B・C)が発光します。

※数字などの入力を間違えると「エラー」という音がかかります。

※4発撃つと「カシャッ」という音が鳴り、弾切れになります。

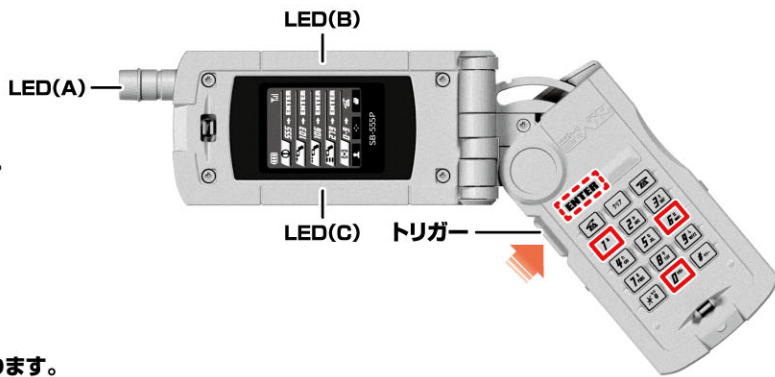

チャージ

- ①シングルモード、バーストモードの時に弾切れ状態になった場合は、《279+ENTER》と入力します。
(シングルモード、バーストモード以外の時に入力してもエラーになります。)

- ②入力すると「チャージ」という音声の後、チャージ音が鳴り、LED(B・C)が発光します。
弾がチャージされ、再び射撃音が鳴ります。

※数字などの入力を間違えると「エラー」という音がかかります。

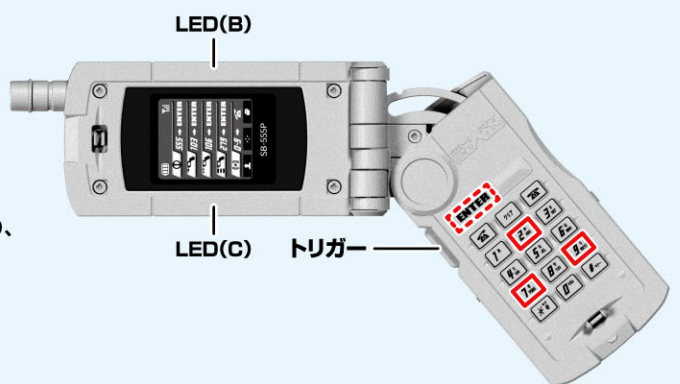

仮面ライダーファイズに変身!!

※ファイズドライバーは完成した状態から始めます。 ※説明図ではベルト帯を省略しています。

- 1**
- ①「555+ENTER」と入力します。
 - ②「スタンディング・バイ」という音声の後、待機音と共にLED(B・C)が点滅します。
 - ③ファイズフォンをたたみます。
- ※数字などの入力を間違えると、「エラー」という音声が鳴ります。



- 2** 本体のソケットを図の向きにします。

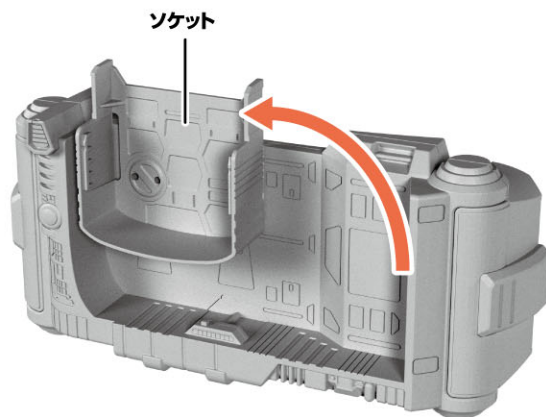

- 3** 突起とミゾを合わせて、ファイズフォンを図の向きでソケットに差し込みます。

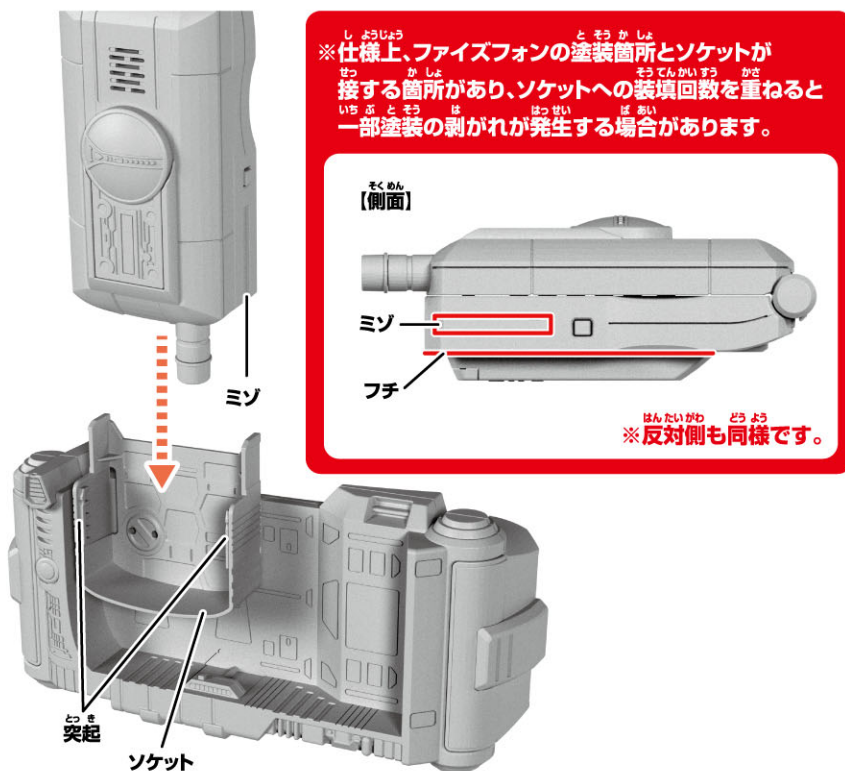

- 4** ファイズフォンをソケットと共に図の向きにします。「コンプリート」という音声が鳴り、変身音と共にLED(B・C)が発光します。

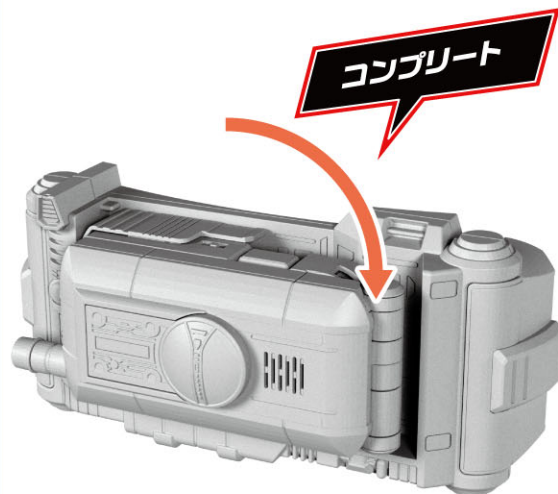

仮面ライダーファイズに変身!!

ひっ さつ わざ
必殺技!

か めん へん しん あと おこな
※**仮面ライダーファイズに変身!!**の後に行います。

- ファイズフォンをソケットにセットしたまま、
図のように開いて**ENTER**を入力すると
「エクシードチャージ」という音声が鳴り、
LED(B・C)が発光します。

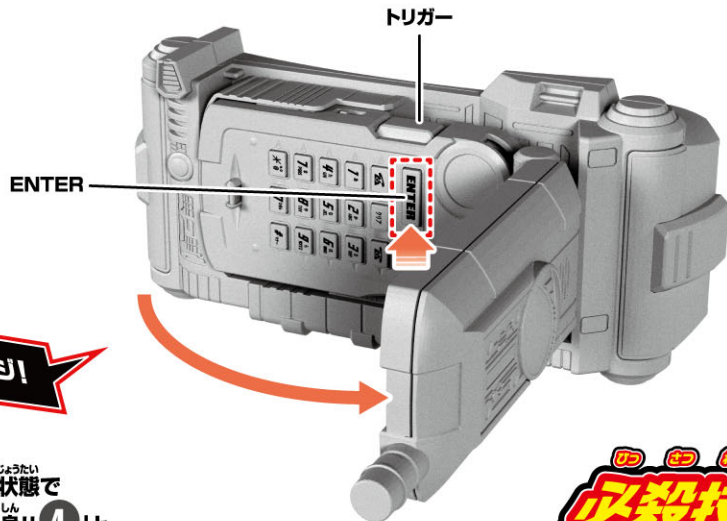

エクシードチャージ!

へん しん じょうたい
※**変身後**、ファイズフォンをソケットにセットした状態で
トリガーを押すと、「**仮面ライダーファイズに変身!!**」と
同じ音声が鳴り、LEDが発光します。

必殺技が発動!