

デラックスロボ ユニバース
DXROBO UNIVERSE
だいじゅうじん
大獣神
あそかた
の遊び方

※WEB取扱説明書内の画像はイメージです。

セット内容

守護獣ティラノザウルス 一式

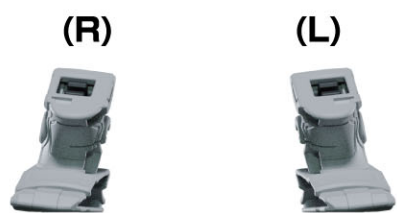

守護獣ジュウマンモス 一式

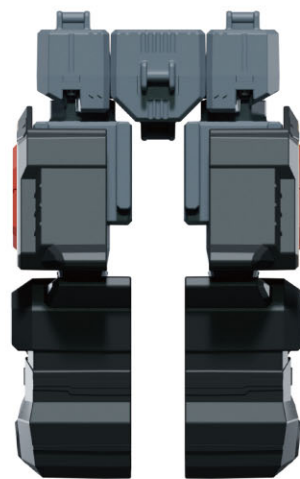

守護獣サーベルタイガー



守護獣トリケラトプス



警告 (けいこく)

保護者の方へ 必ずお読みください。

●小部品があります。誤飲・窒息の危険がありますので、3才未満のお子様には絶対に与えないでください。

注意 (ちゅうい)

●ぶつかけたり、ふりまわすなど乱暴な遊びをしないでください。●可動部の隙間には指などを入れないでください。はさまれてケガをする恐れがあります。



くちにいれない

〈使用上の注意〉●プラスチック梱包材は、開封後はすぐに捨ててください。●本商品には塗装部分がありますので、保管の際には他のもの(樹脂製品や家具、ソファー)と接触しないようにしてください。色が移る場合があります。●可動部分・取付部分を無理な方向に強く引っ張ったり、曲げたりしないでください。●変形・合体の難しいところは保護者の方が手伝ってあげてください。●本体を持ち上げるときは胴体の部分を持ってください。

守護獣への組み立て

※セット内容の状態から始めます。

守護獣ティラノザウルス

1 下半身パーツに
ティラノザウルス後脚(L)/(R)を
取り付けます。

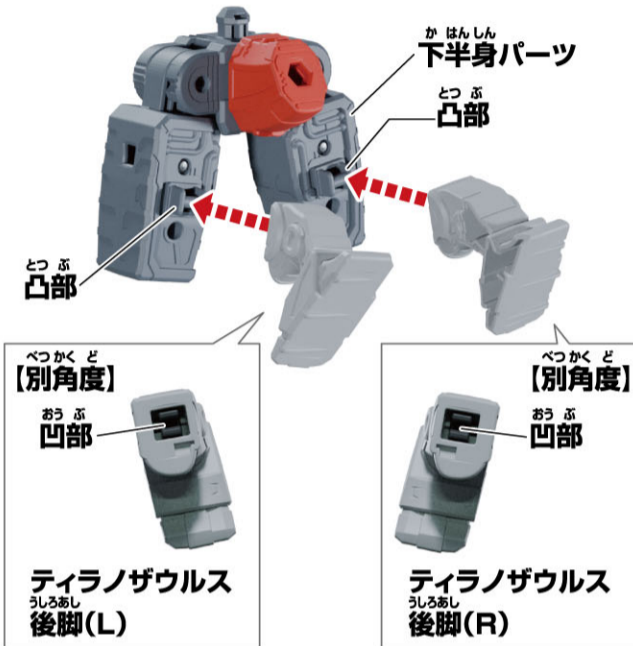

2 腰パーツを
下半身パーツに取り付けます。

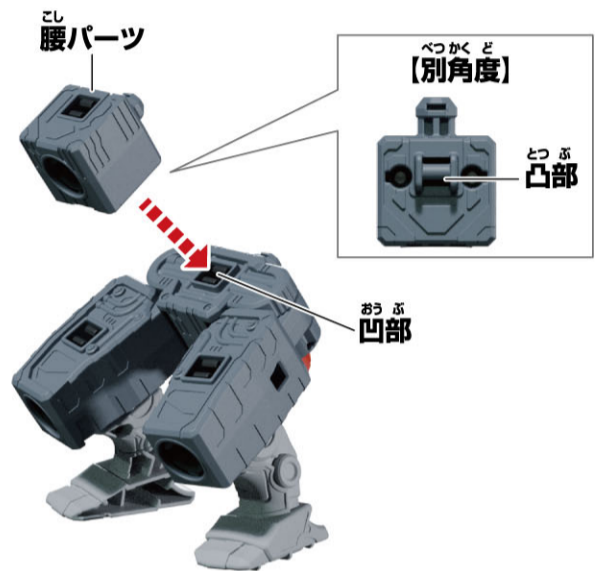

3 ティラノザウルス上半身を
取り付けます。



4 下半身パーツに剣パーツを
取り付けます。



完成!!

しゅごじゅう
守護獣プテラドン

1 プテラドンパーツから
はね
羽パーツを取り外します。

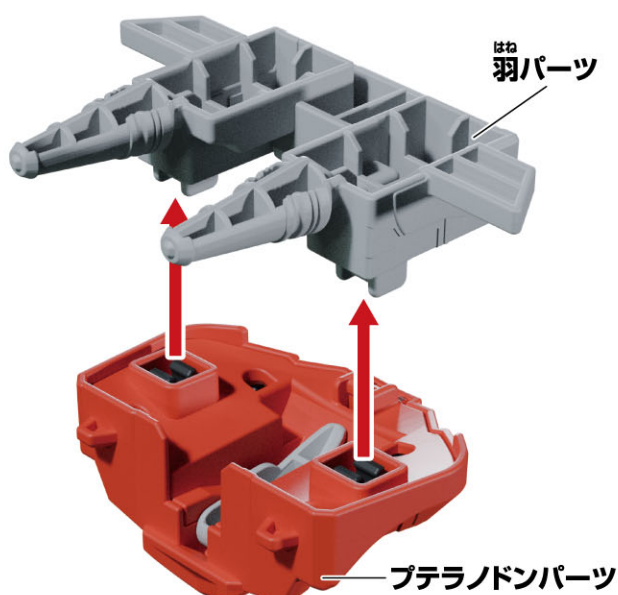

2 プテラドンパーツの
てんかい
ヘッドパーツを展開します。

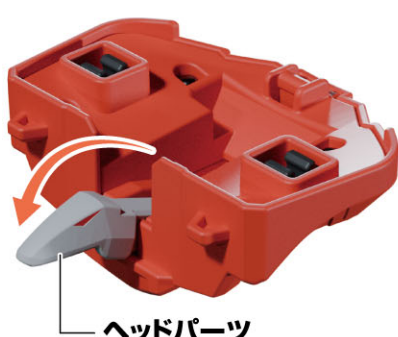

3 はね
羽パーツをプテラドンパーツに
とつ
取り付けます。

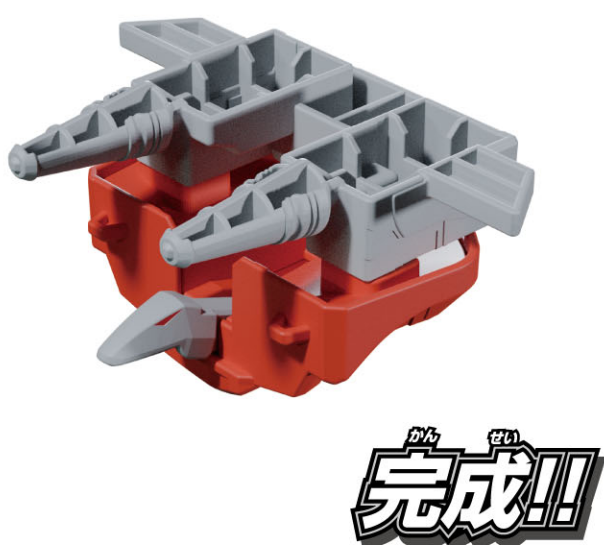
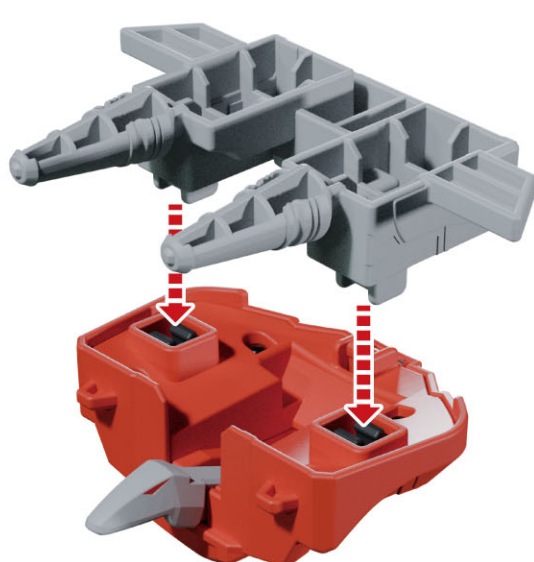

しゅごじゅう
守護獣ジュウマンモス

マンモスヘッドを胴体パーツに取り付けます。

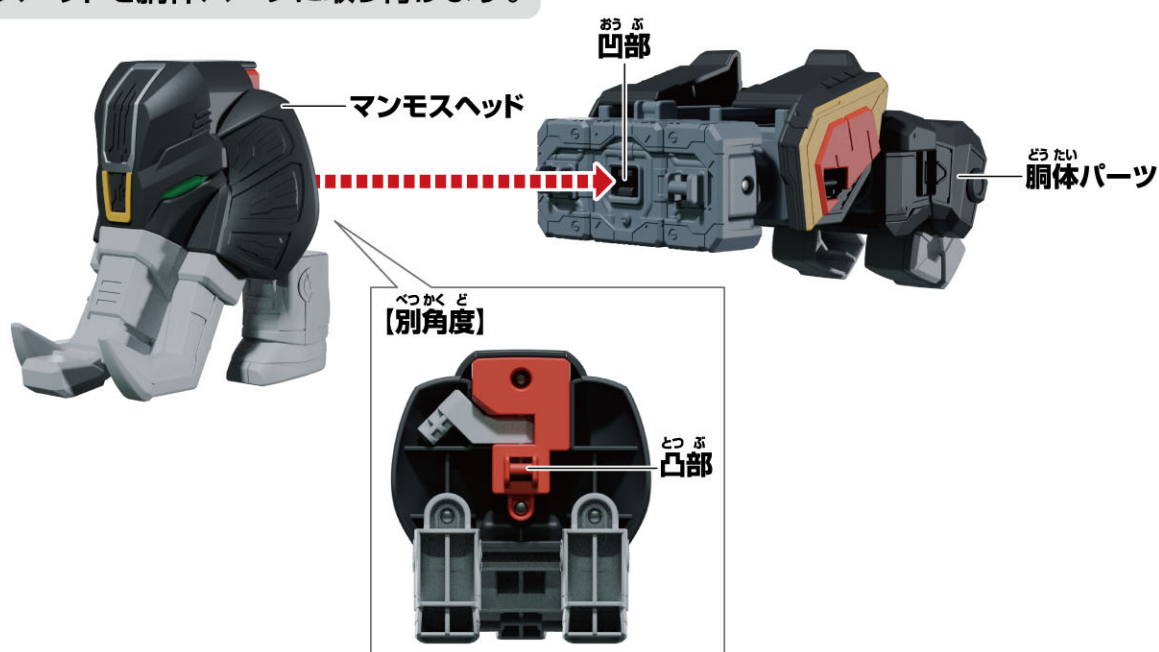

しゅごじゅう
守護獣サーベルタイガー

サーベルタイガーのキバを回転させます。

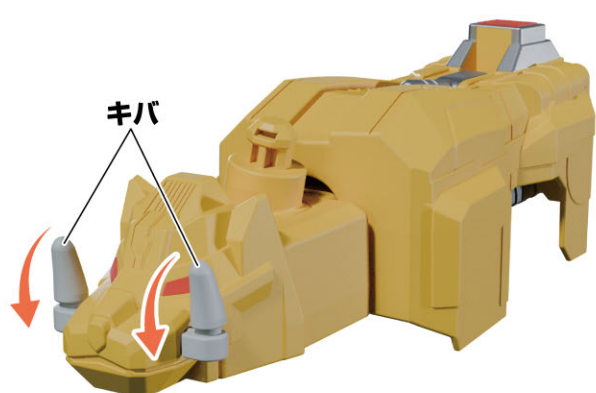

だいじゅうじん がつ たいじゅんび
大獣神への合体準備

しゅごじゅう くた かんせい じょうたい はじ
※守護獣への組み立てを完成させた状態から始めます。

しゅごじゅう
守護獣ティラノザウルス

1 けん と はす
剣パーツを取り外します。

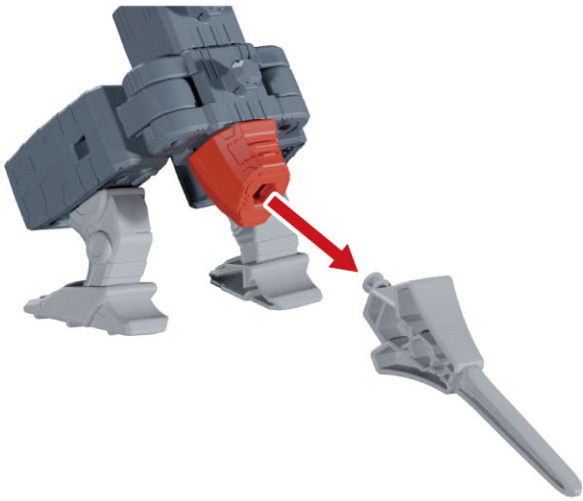

2 ティラノザウルスヘッドを と はす
取り外します。



3 ロボヘッドを と はす
取り外します。



4 こしあ むねあ
腰当てパーツ / 胸当てパーツを と はす
取り外します。

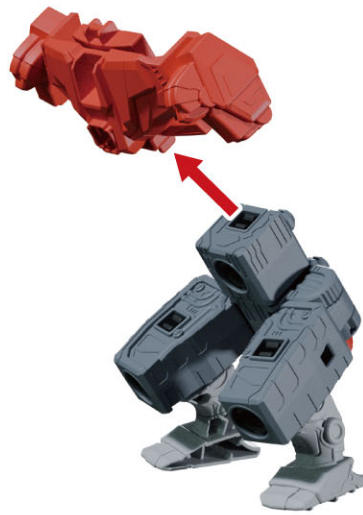

5 こしあ むねあ
腰当てパーツから胸当てパーツを と はす
取り外します。

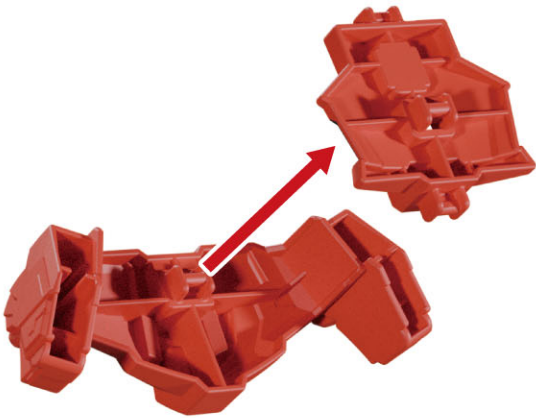

6 こしあ と はす
腰パーツを取り外します。



7 こしあ かはんしん
腰パーツを下半身パーツに と っ
取り付けます。

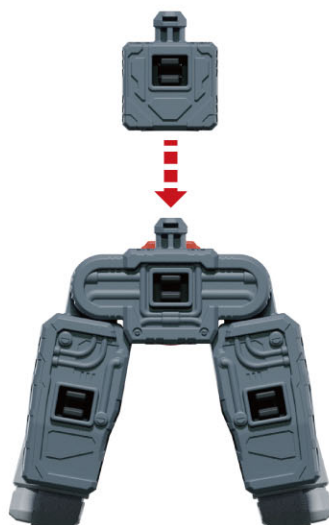

しゅごじゅう
守護獣 プテラドン

1 プテラドンパーツから
はねとはず
羽パーツを取り外します。

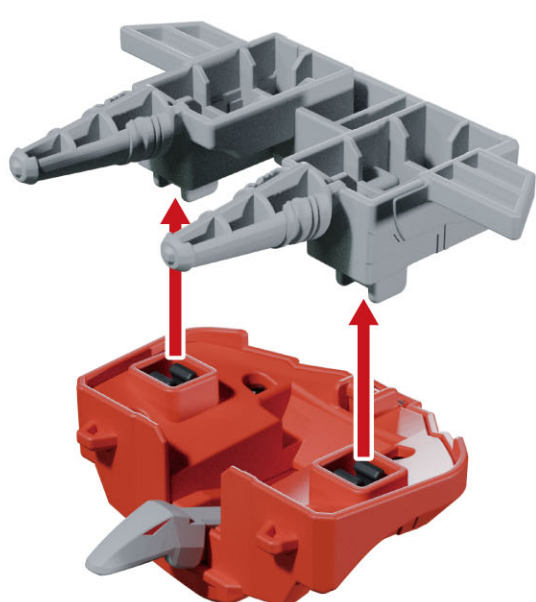

2 プテラドンパーツの
かくのう
ヘッドパーツを格納します。

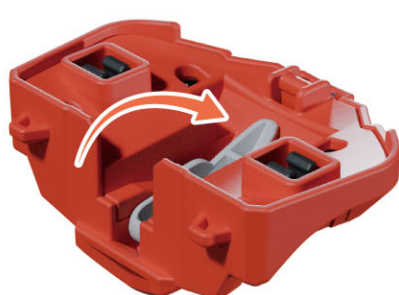

しゅごじゅう
守護獣 ジュウマンモス

1 どうたい
胴体パーツからマンモスヘッドとはず
マンモスヘッドを取り外します。

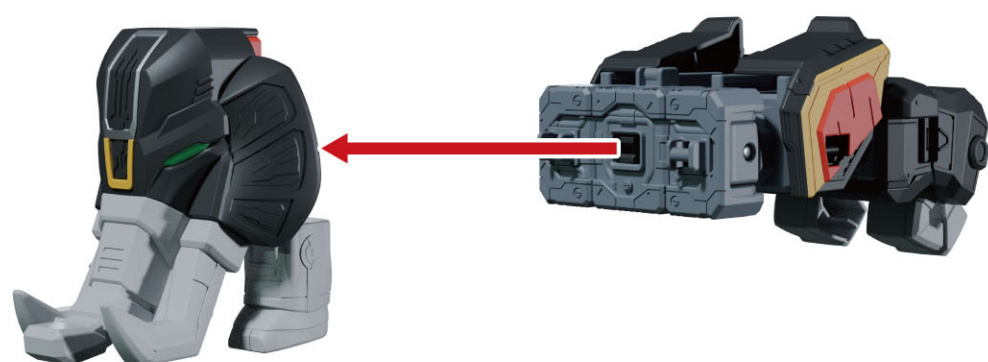

2 マンモスヘッドの持ち手を図のように展開させます。



3 どうたい
胴体パーツをすてんかい
図のように展開させます。

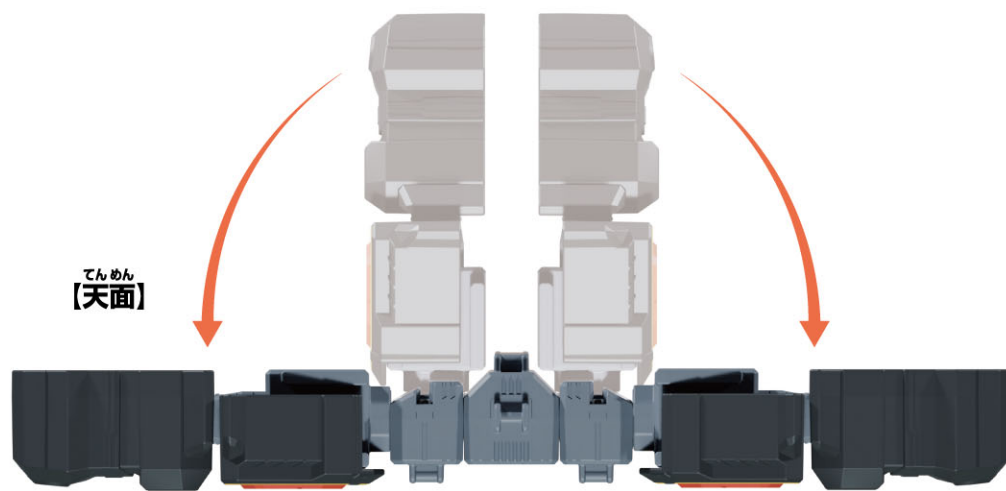

4 どうたい
胴体パーツを
すへんけい
図のように変形させます。



5 どうたい
胴体パーツの手を
すへんけい
図のように変形させます。

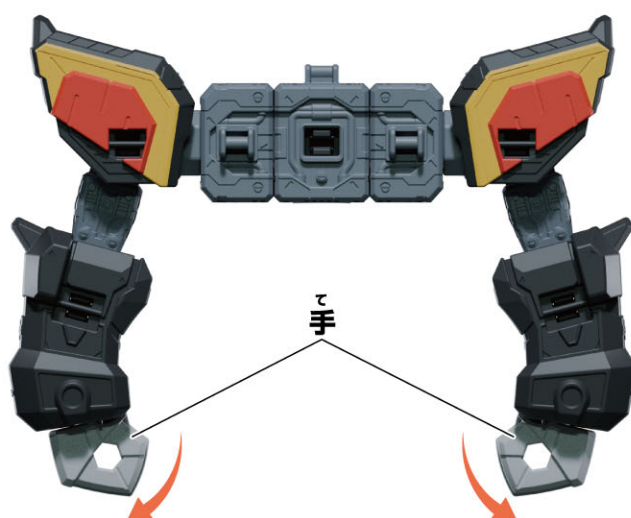

しゅごじゅう
守護獣サーベルタイガー

1 サーベルタイガーの頭部パーツを取り外します。

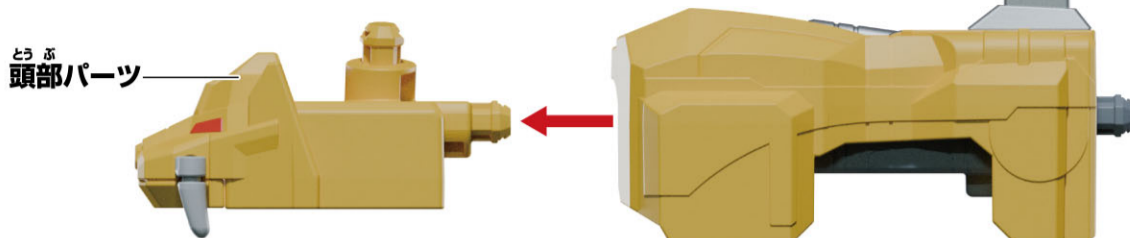

2 キバを回転させます。



3 頭部パーツを図のように取り付けます。



しゅごじゅう
守護獣トリケラトプス

1 トリケラトプスの頭部パーツを取り外します。

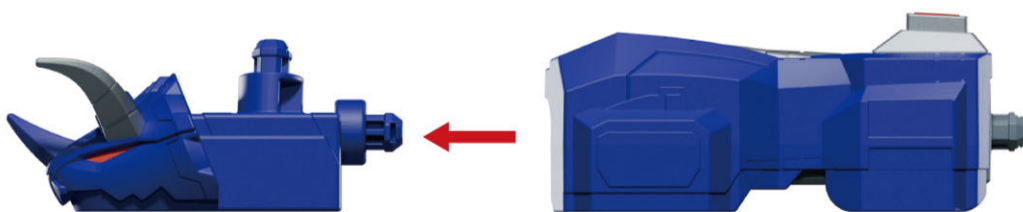

2 頭部パーツを図のように取り付けます。



だいじゅうじん がつたい
大獣神への合体

1

しゅごじゅう かはんしん
守護獣ティラノザウルスの下半身パーツに

しゅごじゅう みぎあし しゅごじゅう ひだりあし とつ
守護獣サーベルタイガー(右脚)と守護獣トリケラトプス(左脚)を取り付けます。



2

かはんしん しゅごじゅう どうたい とつ
下半身パーツに守護獣ジュウマンモスの胴体パーツを取り付けます。

どうたい とつ さいあし ささ とつ
※胴体パーツに取り付ける際、脚を支えながら取り付けてください。

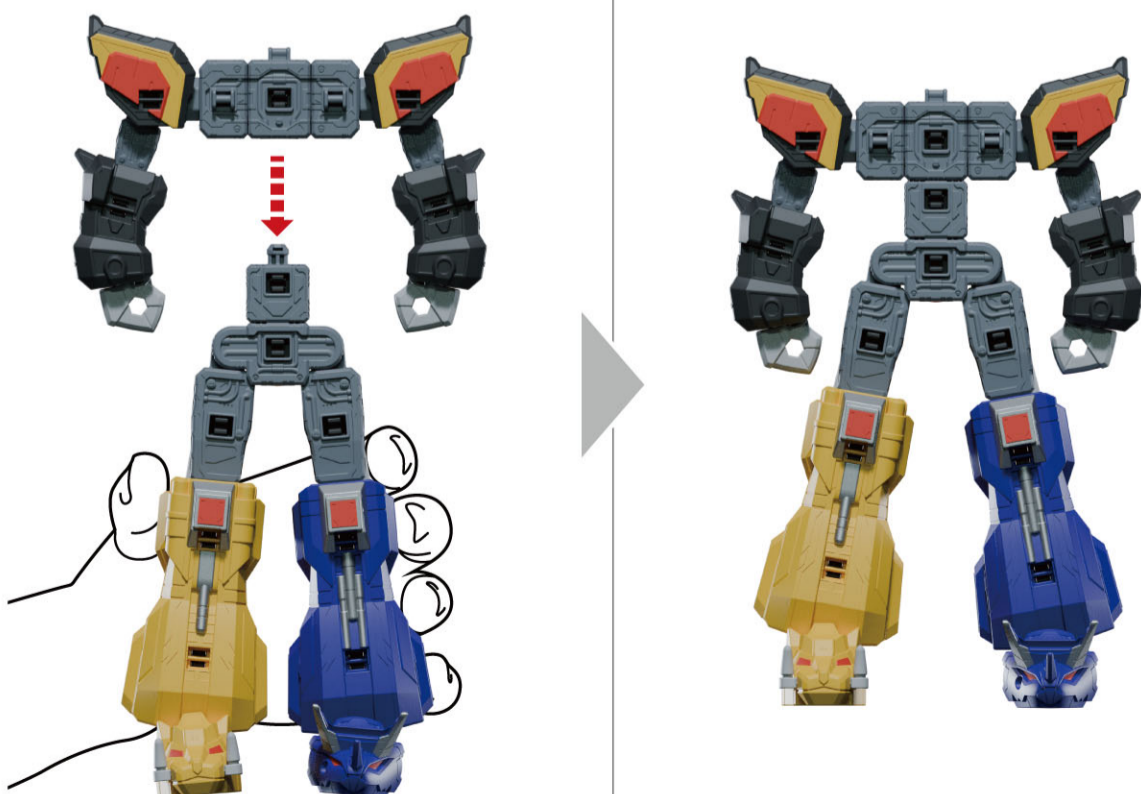

3

こしあ
腰当てパーツを
す
図のように取り付けます。

べつかくど
【別角度】



4

むねあ
胸当てパーツを
す
図のように取り付けます。

べつかくど
【別角度】

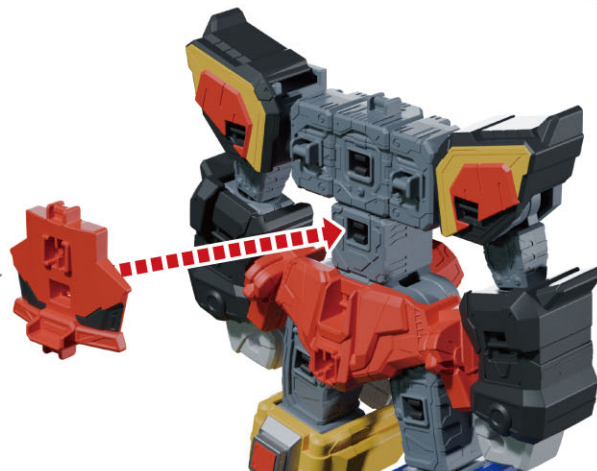

5

プテラドンパーツを
す
図のように取り付けます。

べつかくど
【別角度】

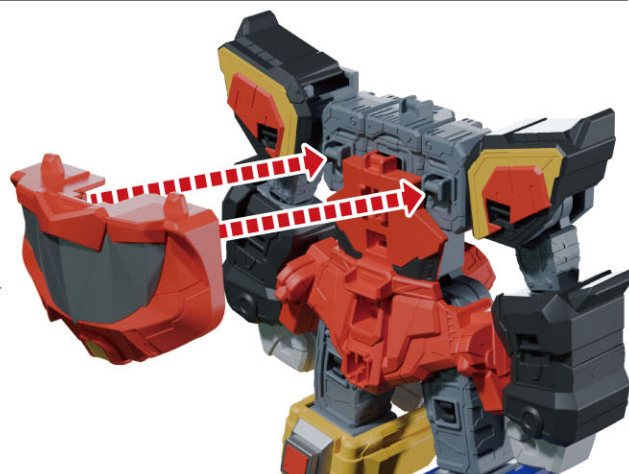

6

はね
羽パーツを
す
図のように取り付けます。

べつかくど
【別角度】

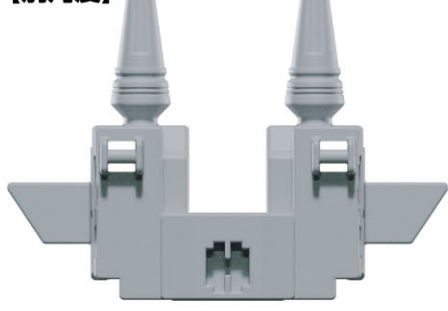

はいめん
【背面】

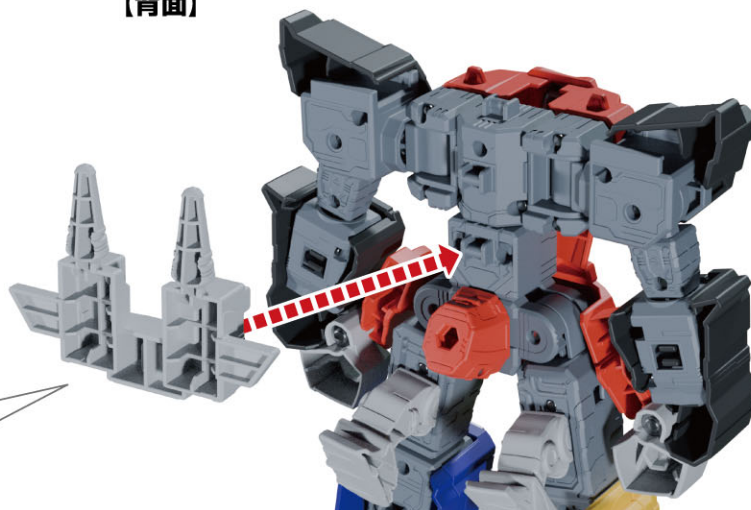

7 ティラノザウルスヘッドを図のように取り付けます。

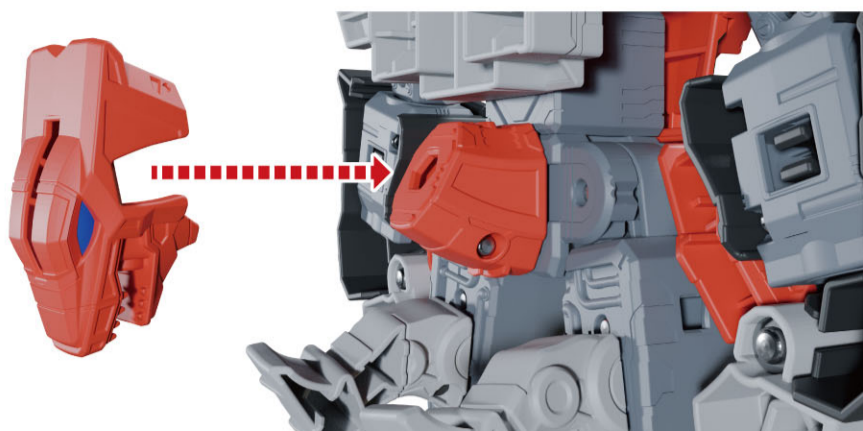

ティラノザウルスヘッドは先に下側から取り付けます。

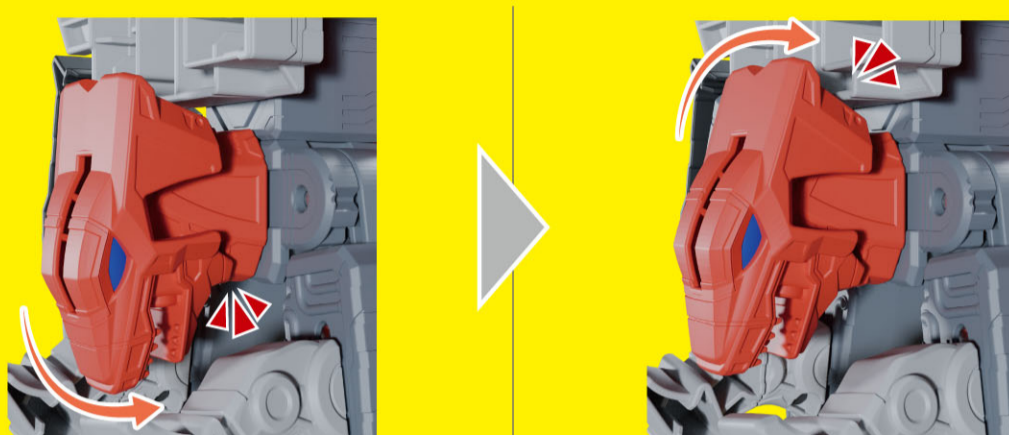

8 ロボヘッドを図のように取り付けます。



9 剣パーツを図のように持たせます。



10 ① 胴体パーツの左腕を可動させ、
② マンモスヘッドの持ち手を持たせます。



かんせい
完成!!!

だいじゅうしん がったいじゅんび もど
※大獣神への合体準備に戻すには、
ぎゃく てじゅん おこな
逆の手順で行ってください。

はず ば あい
パーツが外れてしまった場合…

そ たい
素体パーツ

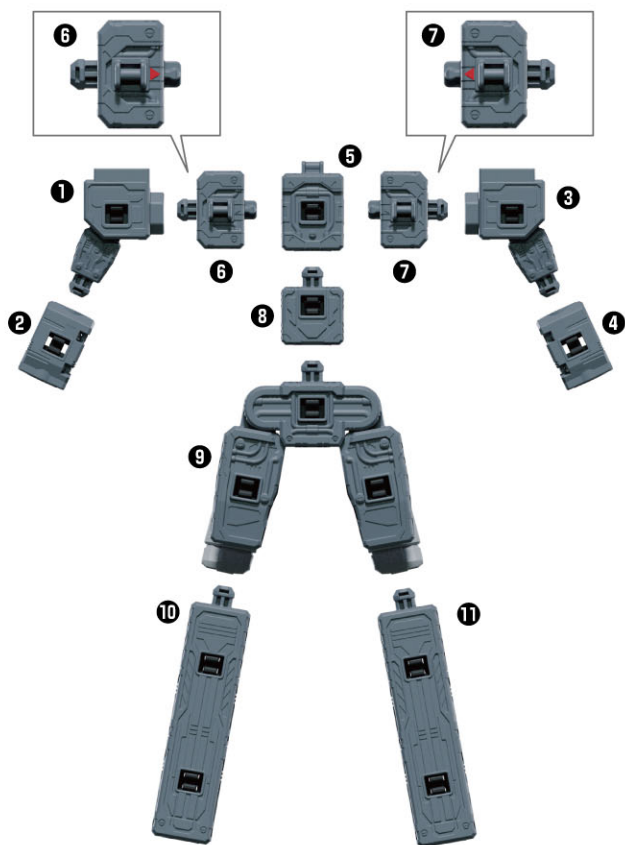

そ ころ
装甲パーツ



パーツの取り付け方

守護獣ジュウマンモス(左腕)

※反対側も同様です。

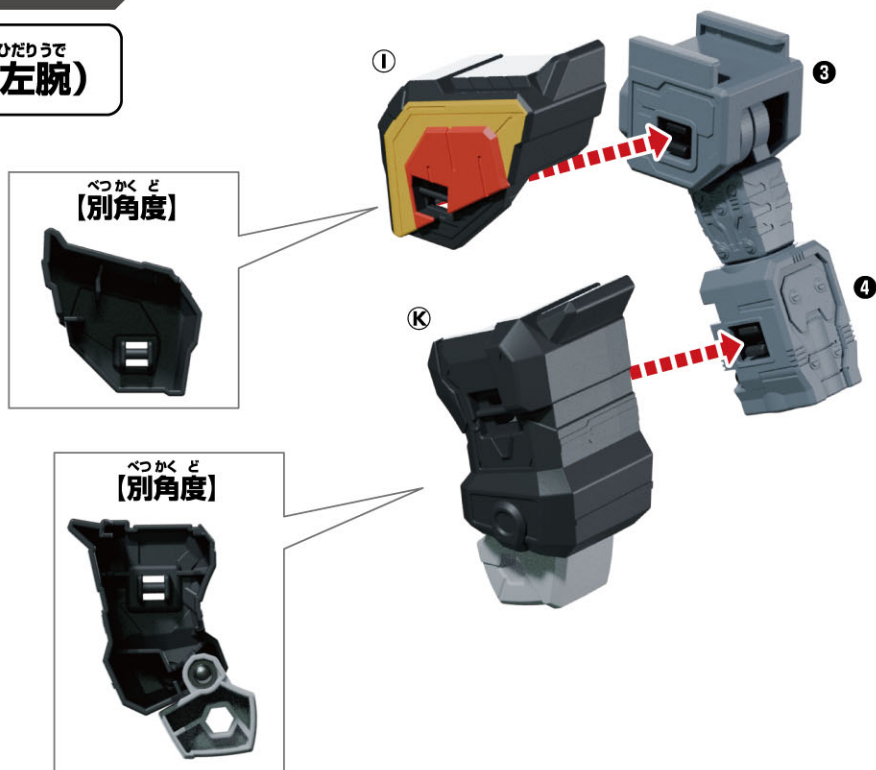

胴体パーツ(背面)

※567の胸パーツが外れた場合、図のようにはめてください。

※6と7の三角のマーク▶にあわせてパーツをはめてください。

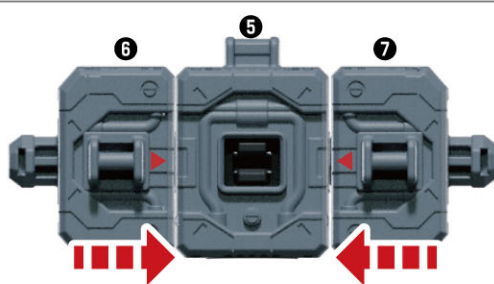

※Eを取り付ける前に取り付けます。

※取り付け方は、P9の7をご参照ください。

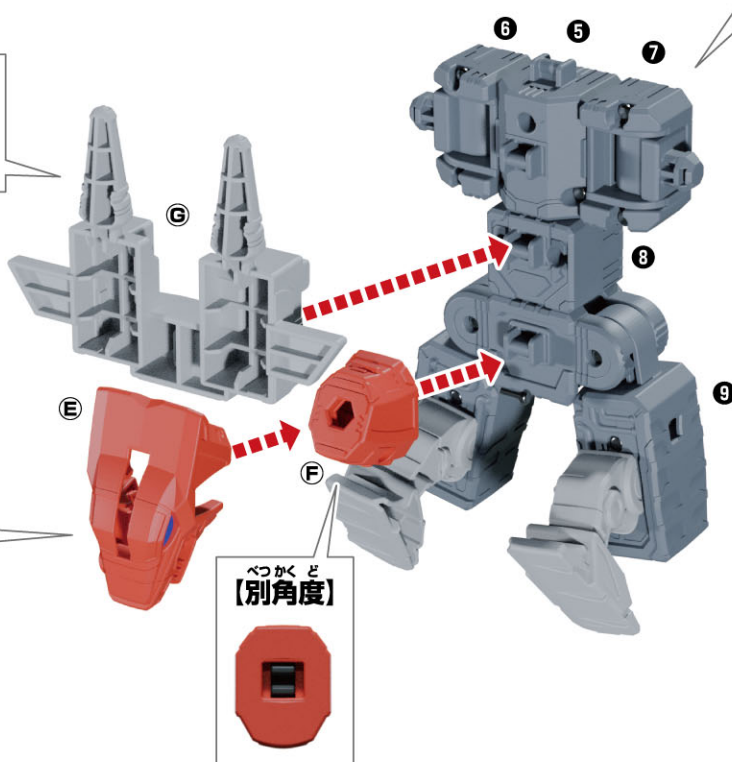

胴体パーツ(正面)

※Dを取り付ける前に取り付けます。

※Cを取り付けた後に取り付けます。

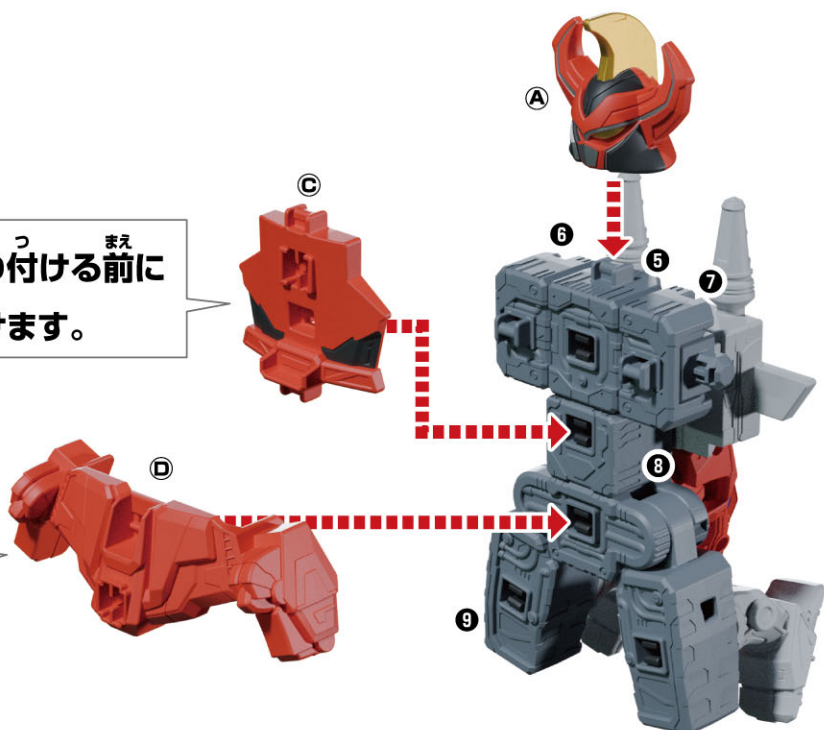

守護獣サーベルタイガー(右脚)

※守護獣トリケラトプス(左脚)も同様です。

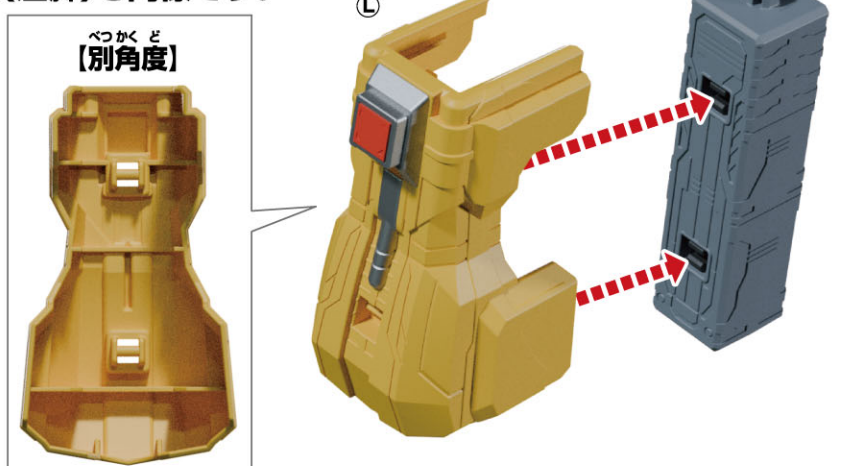

べつ う デラックス く か あそ
別売りのDXテガソードとの組み替え遊び

デラックス
※DXテガソードはテガソードレッド状態です。

デラックスロボ ユニバース だいいじゅうじん がったい じょうたい
※DXROBO UNIVERSE 大獣神は合体した状態です。

デラックスロボ ユニバース す
DXROBO UNIVERSEシリーズは図のようにテガソードと
く か あそ
組み替え遊びをすることができます。

デラックスロボ ユニバース
DXROBO UNIVERSE
だいいじゅうじん
大獣神

テガソードレッド

