



DXおしゃべりパーキングミゴチソウ

あそ び 方
の 遊 び 方

OSHABERI GOCHIZO SET

ほんしょうひん つ ぞうじょう いち ぶ ほかしょうひん ば あい
※本商品はサイズの都合上、一部他商品にセットできない場合がございます。

セット内容

おしゃべりパーキングミゴチソウ…1 おしゃべりチョコレートゴチソウ…1 おしゃべりブレイクッキーゴチソウ…1

各部名称

おしゃべりパーキングミゴチソウ

※梱包状態は変形前状態です。

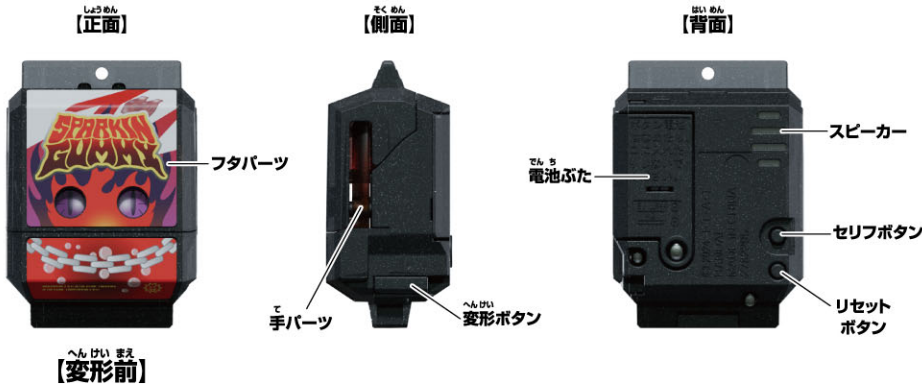

おしゃべりチョコレートゴチソウ

※梱包状態は変形前状態です。

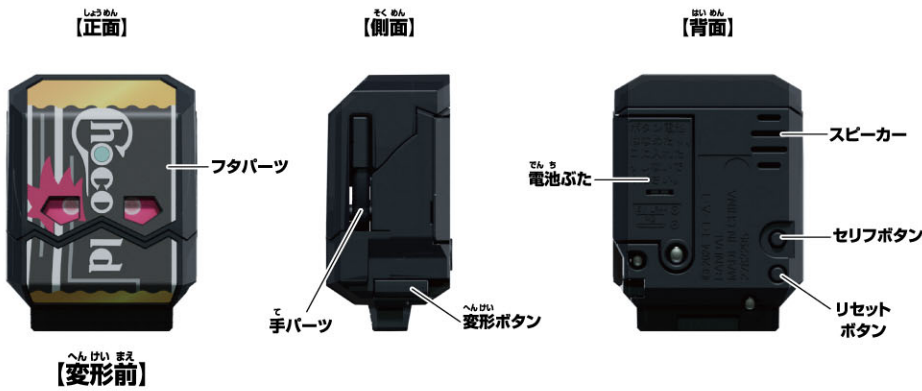

おしゃべりブレイクッキーゴチソウ

※梱包状態は変形前状態です。

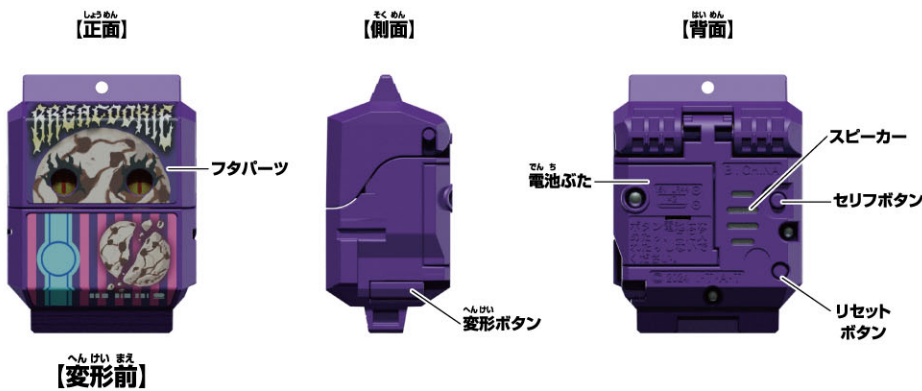

警告 (けいこく)

保護者の方へ 必ずお読みください。

●小部品があります。誤飲・窒息の危険がありますので、3才未満のお子様には絶対に与えないでください。

注意 (ちゅうい)

《電池を誤使用すると発熱・破裂・液漏れの恐れがあります。下記に注意してください》●万一、ボタン電池を飲み込んだとき、ボタン電池から漏れた液が目に入ったときは、すぐに医師に相談してください。●ボタン電池は飲み込むと危険です。お子様の手の届かない所に保管してください。●古い電池と新しい電池、いろいろな種類の電池を混ぜて使わないでください。●プラス(+)とマイナス(-)を正しくセットしてください。●ショートさせたり充電、分解、加熱、火の中に入れてたりしないでください。●廃棄するときは、自治体の廃棄処理の指示に従ってください。●ボタン電池はなめたり、口に入れてたりしないでください。●本商品には電子部品を使用しておりますので、ペースメーカーをご使用の方はご注意ください。●可動部には指などを入れないでください。はさまれてケガをする恐れがあります。



くちにいれない

《使用上の注意》●セットされている電池はテスト用です。音が小さくなったら電池をご交換ください。●本商品は精密な電子部品で構成されています。落としたり、水にぬらしたり、分解したりしないでください。また、高温・低温になる所での使用、保管はさけてください。●プラスチック梱包材は開封後はすぐに捨ててください。●発音の一部にイントネーションが違っていたり、商品の特性上聞き取りにくいものがありますが、ご了承ください。●可動部分・取付部分を無理な方向に強く引っ張ったり、曲げたりしないでください。●誤動作した場合はリセットボタンを押してください。

初めて遊ぶ前に…絶縁シートの外し方

※セット内容の状態から始めます。 ※おしゃべりスパーキングミゴチゾウを例に説明します。

①本体の底面から出ている絶縁シートを矢印の方向に引き抜きます。

→「スパーキングミ」が鳴ります。



おしゃべりスパーキングミゴチゾウ



②リセットボタンを先の細い棒などで軽く押します。

→「スパーキングミ」が鳴ります。



リセットボタン



電池の入れ方

※必ず保護者の方が行ってください。 ※おしゃべりスパーキングミゴチゾウを例に説明します。

※音が小さくなって聞きとりにくくなったり、音が止まるなどの誤動作をする場合は、すべて新しい電池に交換してください。

①電池ふたを取り外します。

①-1 本体の電池ふたのネジを⊕または、
⊖ドライバーで矢印の方向に回し、

①-2 電池ふたを取り外します。

②電池を入れます。

古いボタン電池を取り外して、
新しいボタン電池2個(LR44・別売り)を
プラスマイナスに注意してセットします。

③電池ふたを戻します。

電池ふたの突起と本体のミゾを合わせ、
電池ふたのネジを①-1と逆方向に
回して閉じます。

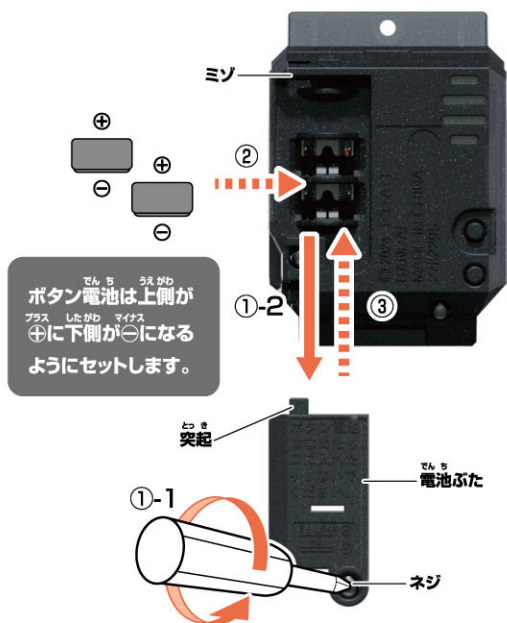

LR44 × 2

ボタン電池 (LR44) 2個使用(付)

●セットされている電池は、テスト用です。

へん げい あそ 変形遊び

※おしゃべりスパークキングミゴチゾウを例に説明します。

へん げい
変形ボタンを押します。

→フタパーツが開き、変形します。

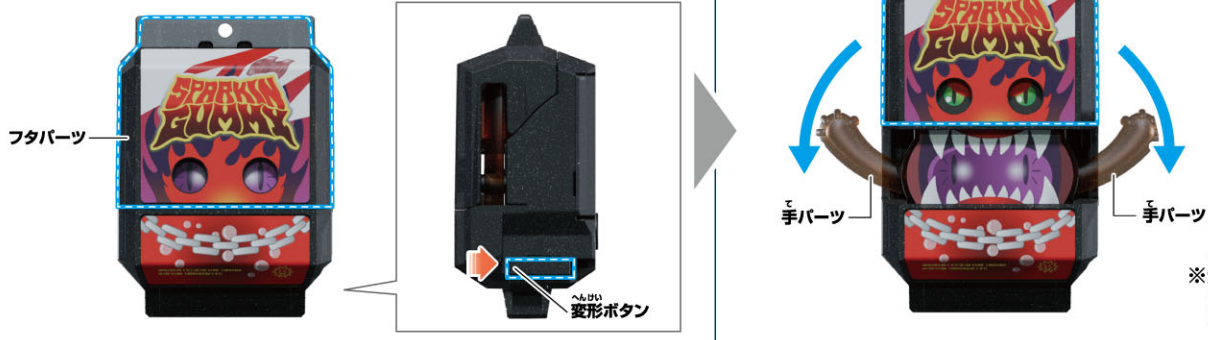

※元に戻す場合、
開いたフタパーツを
手で戻します。

い ち ら ん モード一覧

※おしゃべりスパークキングミゴチゾウを例に説明します。 ※起動時はゴチゾウモードです。

へん げい
変形ボタンを2回連続で押します。

→各種モードチェンジ音が鳴り、
モードが切り替わります。



※おしゃべりブレイクッキーゴチゾウのみ
各モードでBGMの再生が可能!

スパークキングミ

あそ BGM遊び(全モード共通)

おしゃべりブレイクッキーゴチゾウのみ搭載

セリフボタンを長押しします。

→表の順番で楽曲が再生・停止します。

順番	音声
1	仮面ライダーバイク(ショートver.)
2	美味しい間菓子のため(ショートver.)

※楽曲再生中にセリフボタンを長押しすると停止します。

※楽曲停止後にもう一度セリフボタンを
長押しすると次の楽曲が再生されます。

※各モードでも共通の操作となります。

【背面】



【正面】



① ゴチゾウモード

※おしゃべりスパークキングミゴチゾウを例に説明します。

A-1 ボイス遊び(通常)

セリフボタンを押します。

→ゴチゾウのボイスが順番に鳴ります。

(スパークキングミボイスは17種、チョコレートボイスは17種、ブレイクッキーボイスは17種、です。)



A-2 ボイス遊び(自動おしゃべり)

①セリフボタンと変形ボタンを同時に押します。

→ゴチゾウボイスが鳴り、ボイス遊び(自動おしゃべり)に切り替わります。

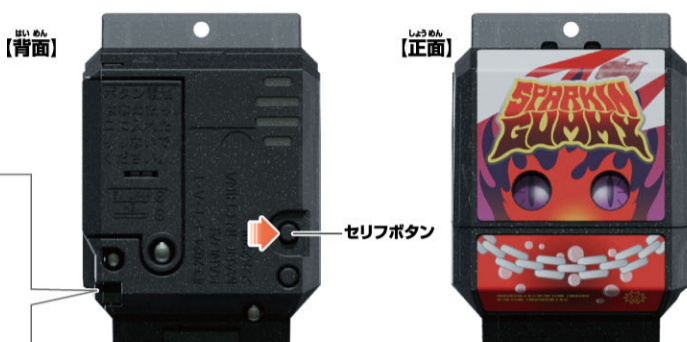
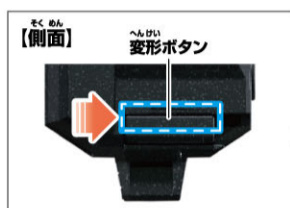

②セリフボタンを押します。

→ゴチゾウのボイスがランダムで5音鳴ります。

※ボイスが鳴っている最中にセリフボタンを押すと、始めからボイスがランダムで5音鳴ります。

※ボイス遊び(通常)に戻す場合、再度セリフボタンと変形ボタンを同時に押すか、モード切替で再度ゴチゾウモードを起動してください。



② ダークショウマモード

※おしゃべりスパークキングミゴチゾウを例に説明します。

ボイス遊び

モードチェンジ時にモードチェンジ音として下記表「1」のセリフが鳴ります。

起動後、セリフボタンを押します。

→ダークショウマのボイスが表「2」から順番に鳴ります。



スパークキングミゴチゾウ ダークショウマモード

順番	音声
1	うまい!おお...これが俺の体が求めているもの...
2	俺はビターガヴ。この世で最強の生物を目指す者...らしいぜ。試してみるか?
3	変身。
4	いいなあ...いろんな力を持って...でも、俺だって、俺にピッタリのこの力で...!

※4の後は1に戻ります。

チョコレートゴチゾウ 絆斗モード

順番	音声
1	ほんと、ダチつてのは永遠じゃねえな。
2	酸賀に助けられたな。いくぜ!
3	これさえあれば一人でも...ショウマに頼らなくてもグラニュートを倒せる!
4	じゃあな!

※4の後は1に戻ります。

ブレイクッキーゴチゾウ 酸賀モード

順番	音声
1	ここで諦めるわけにはいかないんだよなあ。何人もの実験台を経て、絆斗くん、やーっと君に出会えたんだから。
2	変身。
3	ねえ絆斗くん、やっぱ君には人間を超えられる素質があるよ。俺と一緒に更なる高みへ行こう!
4	やっぱり人間って生き物は、弱いねえ...

※4の後は1に戻ります。

③ 変身モード

※おしゃべりスパークキングミゴチゾウを例に説明します。

ボイス遊び

セリフボタンを押します。

→ゴチゾウモードのゴチゾウボイスが17種と

ダークショウマモードのボイス4種が順番に鳴ります。

チョコレートゴチゾウはゴチゾウモードのゴチゾウボイスが17種と絆斗モードのボイス4種が順番に鳴ります。

ブレイクッキーゴチゾウはゴチゾウモードのゴチゾウボイスが17種と酸賀モードのボイス4種が順番に鳴ります。



別売りのDX変身ベルトビターガヴで
仮面ライダービターガヴ スパークングミフォームに変身!

変身ベルトビターガヴ



- ※変身ベルトビターガヴが完成した状態から始めます。
- ※説明の図ではベルトを省略しています。
- ※別売りのDX変身ベルトビターガヴのWEB取説もご覧ください。

※おしゃべりスパークングミゴチゾウを例に説明します。 ※◎変身モードで行います。

C-1 変身遊び

- 1 上あごを開きます。
→ペロが前に出て「上あご開き音」が鳴ります。
- 2 変形前のおしゃべりスパークングミゴチゾウをペロにセットします。
→LEDが発光して「グミ音」が鳴ります。

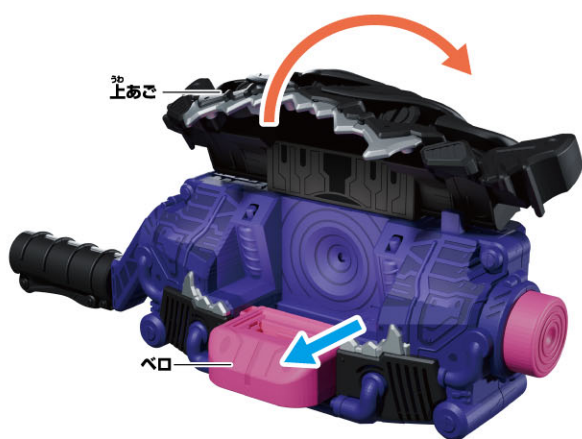

※この状態でボタンを押すと「変身エラー音」が鳴ります。

※ゴチゾウは上から真っすぐにセットしてください。
斜めから入れたり逆さまに入れたりしないようにしてください。



※ゴチゾウがベルトで読み取れない、読み取りにくい場合は、ベルトのゴチゾウセット部分の電子パーツ、またはゴチゾウ本体の接触部が汚れている可能性があります。一度アルコールタイプのウェットティッシュまたは手指用の消毒用アルコールを布等に塗布したもので力を入れずに拭き取ってください。

※ウェットティッシュ、布は濡らしすぎないように固く絞ってください。

※電子パーツ、ゴチゾウの接触部付近以外は拭き取らないでください。塗装等が剥がれる可能性があります。

※細い棒や工具などでベルトのゴチゾウセット部分の電子パーツに力を加えないでください。破損する可能性があります。

【別角度】

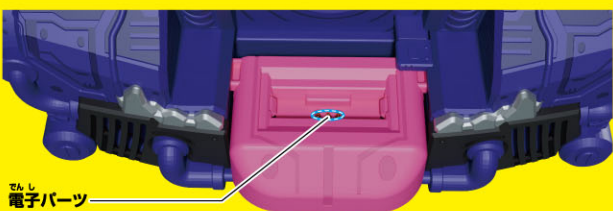

【底面】



- 3 上あごを閉じます。
→「上あご閉じ音」が鳴り、LEDが発光して「BITEグミ音」と「変身待機音」が鳴ります。



- 4 ハンドルを回します。
→上あごが上下に動き「ガウガウ音」が鳴ります。

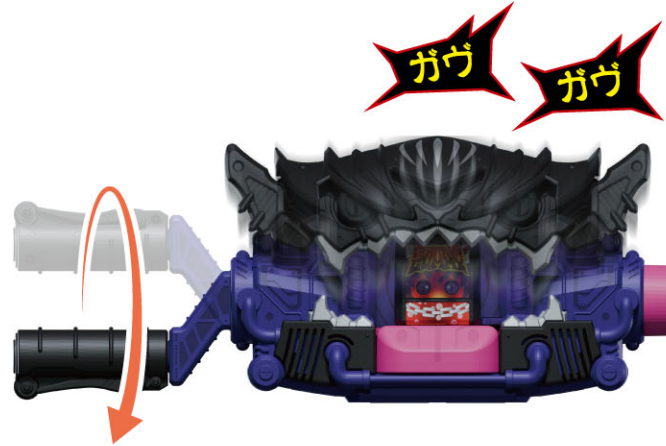

- 5 ボタンを押します。
→上あごが開き、ペロが前に出て、おしゃべりスパークングミゴチゾウのフタパーツが開き、変形し、LEDが発光、「変身音」とゴチゾウから「ゴチゾウ叫び声&変身後効果音」が鳴ります。
※ペロは①の状態より前に出る範囲が狭いです。

変身音リスト

セットしたゴチゾウ	セリフ
おしゃべりスパークングミゴチゾウ	スパークングミ ヤミー
おしゃべりチョコレートゴチゾウ	チョコレート ヤミー
おしゃべりブレイクッキーゴチゾウ	ブレイクッキー ヤミー



※ゴチゾウの叫び声が鳴らなかった場合、再度◎変身モードに切り替えて①から行ってください。



※再度変身遊びをする場合、P6「ライダーゴチゾウの取り外し方(DX変身ベルトビターガヴ)の」手順でライダーゴチゾウを取り外し、変身遊び①から始めてください。

必殺技遊び

※変身遊びの後に行います。 ※おしゃべりスパークングミゴチゾウを例に説明します。

- 1** ハンドルを回します。
 →上あごが開いた後、
 上あごが上下に動き、LEDが発光して、「必殺技待機音」と「ガヴガヴ音」が鳴ります。



- 2** ボタンを押します。
 →上あごが開き、ペロが前に出て、
 LEDが発光、「必殺技音」とゴチゾウから「必殺技後効果音」が鳴ります。



必殺技音リスト

セットしたゴチゾウ	セリフ
おしゃべりスパークングミゴチゾウ	スパークングミ エンド
おしゃべりチョコレートゴチゾウ	チョコレート エンド
おしゃべりブレイクッキーゴチゾウ	ブレイクッキー エンド

※以降のボタン操作ではおしゃべりゴチゾウから
 ①「ゴチゾウ叫び声&変身後効果音」
 ②「必殺技後効果音」が交互に鳴ります。

ライダーゴチゾウの取り外し方(DX変身ベルトビターガヴ)

※おしゃべりスパークングミゴチゾウを例に説明します。

- 1** 上あごを手で開きます。
 →ペロが前に出て、「上あご開き音」が鳴ります。



- 2** ライダーゴチゾウを手で引き抜きます。
 →「ライダーゴチゾウ取り外し音」が鳴ります。



べつ う デラックス へん しん じゅう
別売りのDX変身銃ヴァレンバスターで
 か めん へん しん
仮面ライダーヴァレン チョコルドフォームに変身!

へん しん じゅう
 変身銃ヴァレンバスター



べつ う デラックス へん しん じゅう とり せつ らん
 ※別売りのDX変身銃ヴァレンバスターのWEB取説もご覧ください。

※おしゃべりチョコルドゴチゾウを例に説明します。 ※◎変身モードで行います。

へん しん あそ
C-1 変身遊び

1 へん けい まえ
 変形前のおしゃべりチョコルドゴチゾウを図の向きでスロットにセットします。
 →LEDが発光して「チョコ音」が鳴ります。

チョコ

スロット

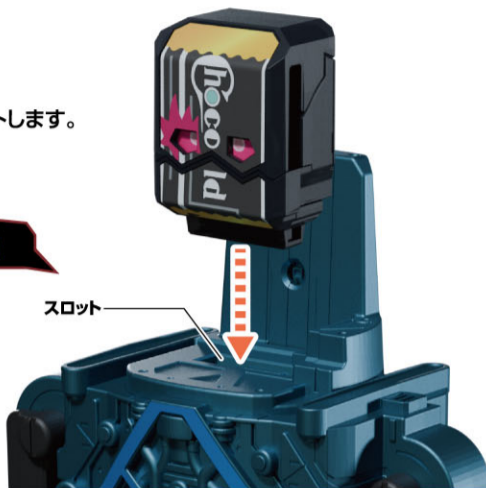

※ゴチゾウは上から真っすぐにセットしてください。
 ねま い 斜めから入れたり逆さまに入れたりしないようにしてください。



[真っ直ぐ]

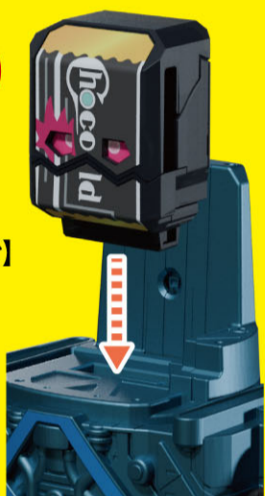

[斜め]

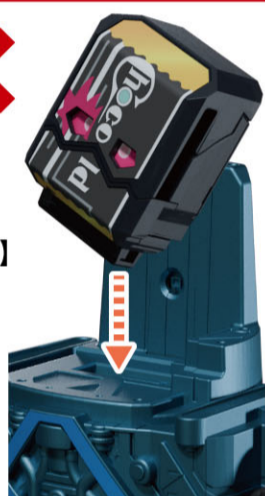

[逆さま]

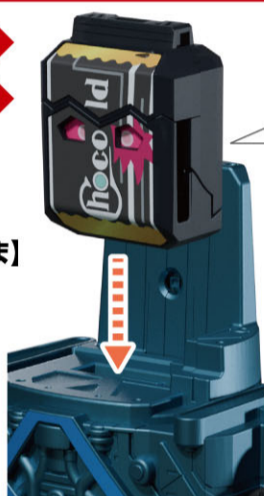

しやう ぜん
[正面]



2 う え がわ
 上側のレバーをゆっくりと動かし、レバーを閉じます。
 →おしゃべりチョコルドゴチゾウが変形、LEDが発光して、「変身待機音」とチョコルドゴチゾウの場合のみゴチゾウから「ゴチゾウ叫び声」が鳴ります。
 ※下側のレバーが外れない場合は、手で外して下さい。

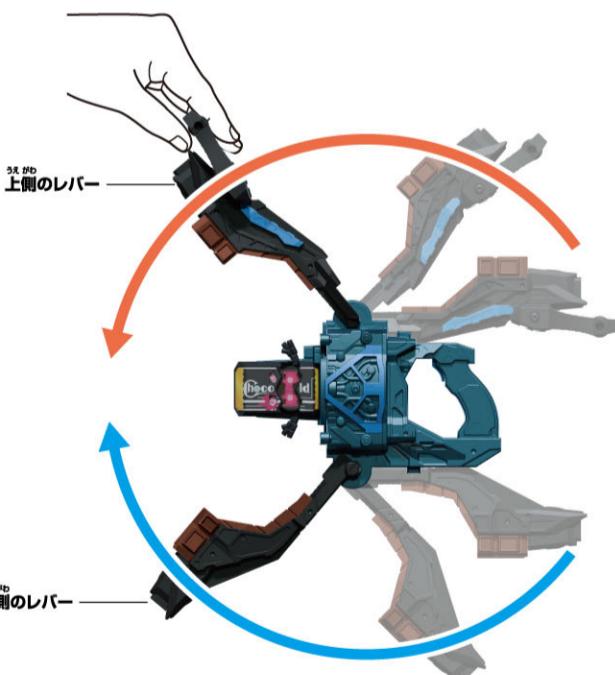

※レバーがうまく閉まらない場合は、下側のレバーを持ち、手でめ込んで下さい。

3 トリガーを押します。
 →LEDが発光して、「変身音」が鳴ります。

チョコルド

パキパキ

※ゴチゾウの叫び声が鳴らなかった場合、再度◎変身モードに切り替えて1から行ってください。

※おしゃべりスパークキングミゴチゾウとおしゃべりブレイクッキーゴチゾウをセットした場合、PBの**必殺技遊び** 4 必殺技音リストのセリフがヴァレンバスターから鳴ります。



※再度変身遊びをする場合、P9「ライダーゴチゾウの取り外し方(DX変身銃ヴァレンバスター)」の手順でライダーゴチゾウを取り外し、変身遊び①から始めてください。

ひっ さつ わざ あそ
必殺技遊び

へんしん あそ あと おこな
※変身遊びの後に行います。

1

うえがわ ひら
上側のレバーを開きます。
→LEDが発光して「必殺技待機音①」が鳴ります。

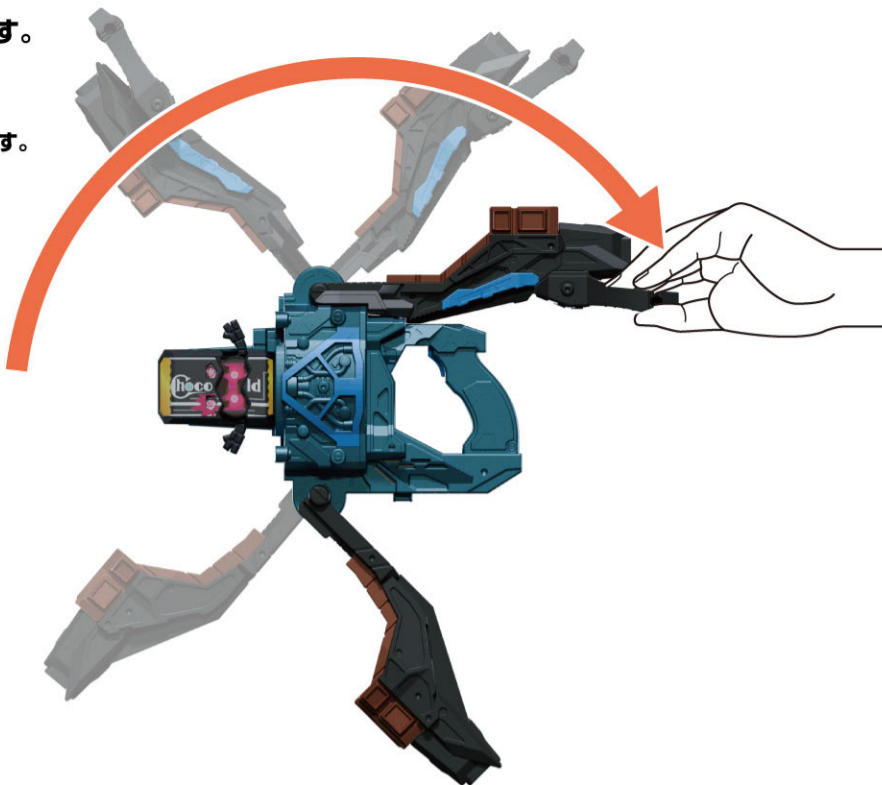

2

したがわ さ
下側のレバーをグリップのジョイントに挿します。

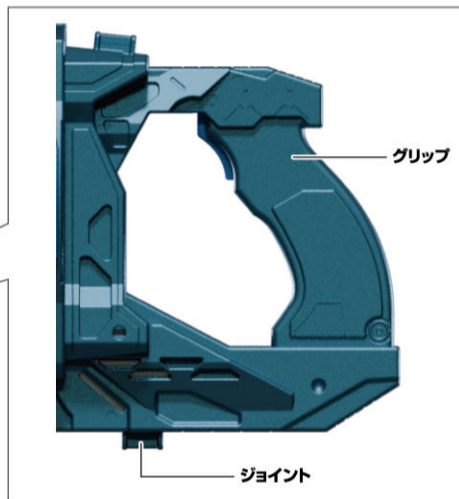

3

うえがわ うご
上側のレバーをゆっくりと動かし、レバーを閉じます。
→LEDが発光して「必殺技待機音②」が鳴ります。

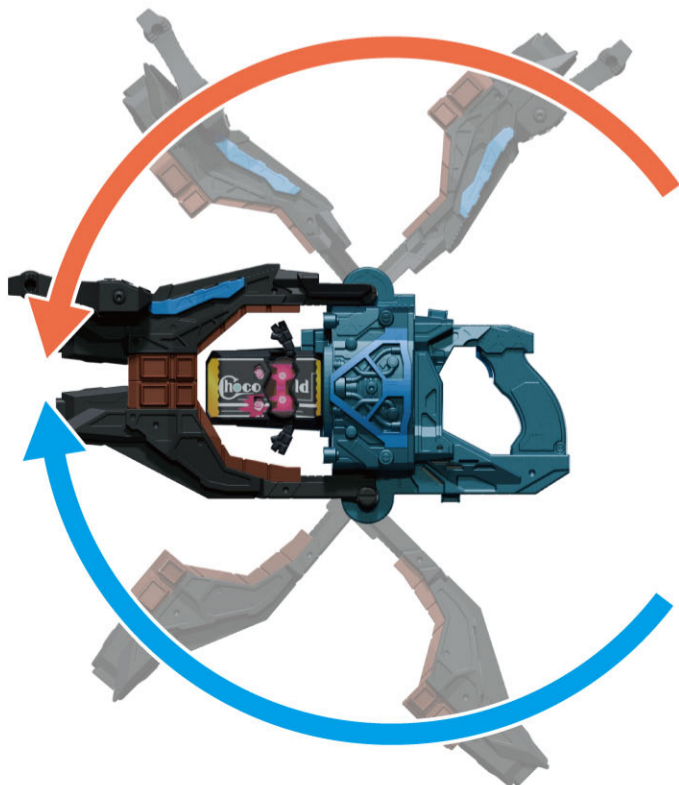

4

おし
トリガーを押します。
→LEDが発光し、「必殺技音」が鳴ります。

※以降にレバーを開き再び閉じた際
おしゃべりチョコレートゴチゾウのみ、
①「ゴチゾウ叫び声」
②「無音」を交互に繰り返します。

チョコ



ひっ さつ わざ あそ
必殺技音リスト

セットしたゴチゾウ	セリフ
おしゃべりスパークキングミゴチゾウ	グミ
おしゃべりチョコレートゴチゾウ	チョコ
おしゃべりブレイクッキーゴチゾウ	おかし

ライダーゴチゾウの取り外し方(DX変身銃ヴァレンバスター)

※おしゃべりチョコルドゴチゾウを例に説明します。

1 レバーが開いた状態で取り外しボタンを押します。

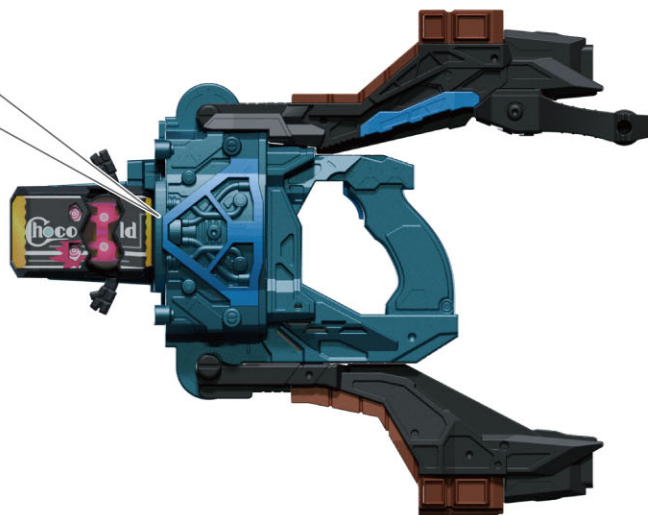
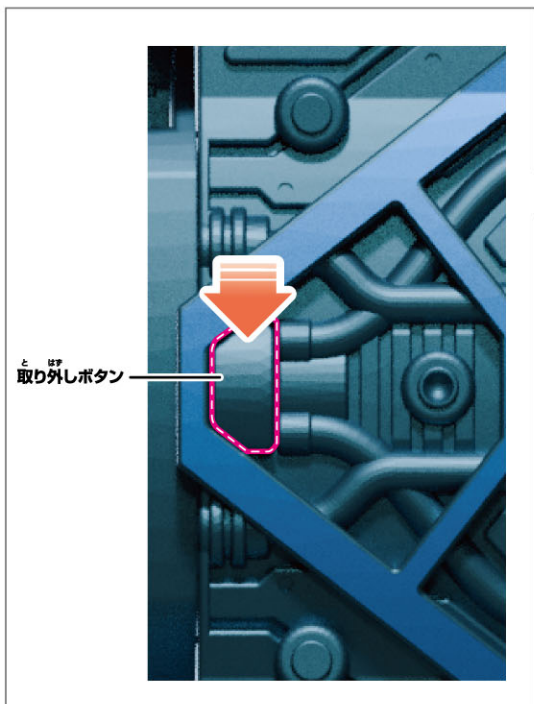

2 取り外しボタンを押しながらライダーゴチゾウを手で引き抜きます。
→「取り外し音」が鳴ります。



べつ う デラックス へん しん じゅう
別売りのDX変身銃バイクマグナムで
かめん へん しん
仮面ライダーバイク ブレイクッキーフォームに変身!

し ょう
おしゃべりブレイクッキーゴチゾウを使用してください。



べつ う デラックスへんしんじゅう
※別売りのDX変身銃バイクマグナムの
とりせつ らん
WEB取説もご覧ください。

※おしゃべりブレイクッキーゴチゾウを例に説明します。 ※◎変身モードで行います。

へん しん あそ
C-1 変身遊び

1 銃身を図のように展開します。
→展開音が鳴ります。



2 変形前のブレイクッキーゴチゾウを図の向きでスロットにセットします。
→装填音が鳴った後、待機音が鳴ります。

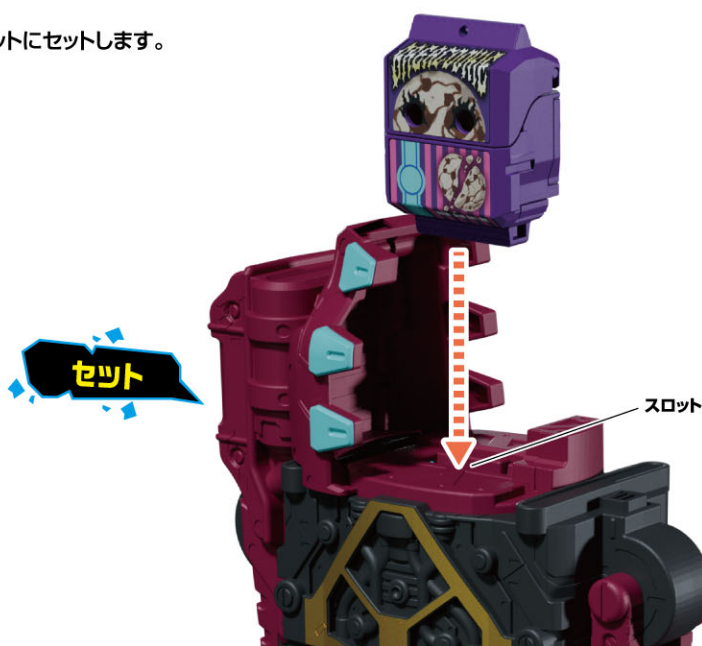

※ゴチゾウは上から真っすぐにセットしてください。
斜めから入れたり逆さまに入れたりしないようにしてください。



3 銃身を持って上下に3回可動させます。
→ゴチゾウが変形し、「チェンジング!」の音声の後に、
変身待機音が鳴り、おしゃべりブレイクッキーゴチゾウから
「ゴチゾウ叫び声」が鳴ります。

3回可動!

チェンジング!

※銃身はゆっくりと可動させてください。
※銃身を早く可動させると
モードが切り替わる可能性があります。

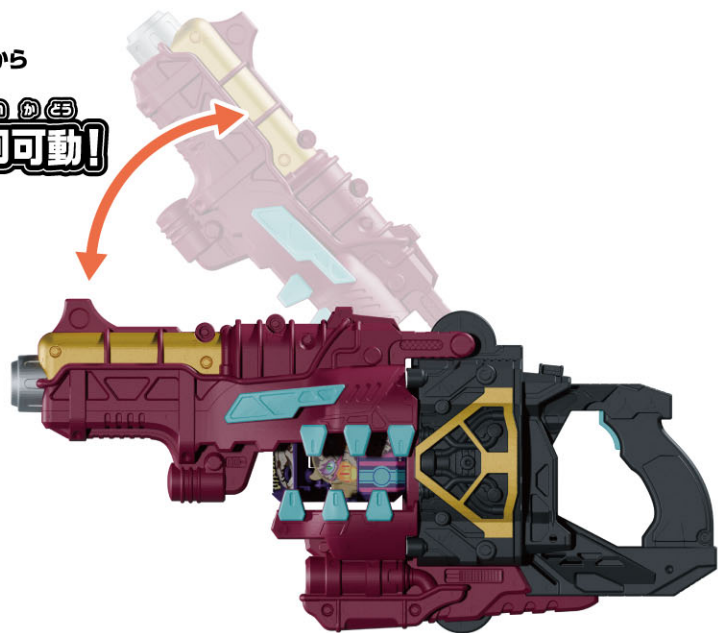

4 トリガーを引きます
→変身音が鳴ります。

ビヨンド
バイオロジー!

バイク!

※ゴチゾウの叫び声が鳴らなかった場合、
再度◎変身モードに切り替えて ① から行ってください。

※再度変身遊びをする場合、
P11「ライダーゴチゾウの取り外し方(DX変身銃バイクマグナム)」の
手順でライダーゴチゾウを取り外し、変身遊び①から始めてください。

※再度変身遊びを行う場合は、モードをもう一度◎変身モードに切り替えて遊んでください。
切り替えずに再度変身遊びを行うと「ゴチゾウ叫び声」は鳴りません。

ライダーゴチゾウの取り外し方(DX変身銃バイクマグナム)

1

銃身が開いた状態で取り外しボタンを押します。

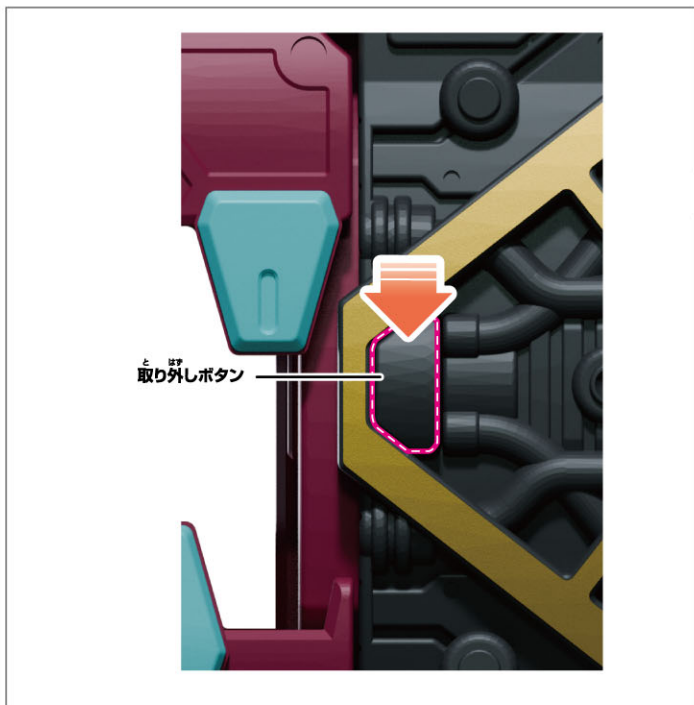

2

取り外しボタンを押しながらライダーゴチゾウを手で引き抜きます。
→取り外し音が鳴ります。



へんしんあそび へんしんじ さいせい
C-2変身遊び 変身時にBGMを再生!

じゅんび へんしん
準備 ※◎変身モードで行います。

へんけい かいらんぞく
変形ボタンを2回連続で押します。

→モードチェンジ音が鳴り、モードが切り替わります。

①ゴチゾウモード → ②酸質モード → ◎変身モード
の順に切り替わります。

※◎の後は①に戻ります。

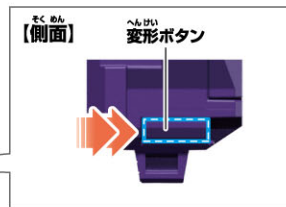

1 おしゃべりブレイクッキーゴチゾウを
BGMスタンバイ状態にします。

◎変身モードにした状態で、
セリフボタンと変形ボタンを同時に押します。

→ゴチゾウボイスが鳴り、
BGMスタンバイ状態に切り替わります。

※おしゃべりブレイクッキーゴチゾウは
[変形前]状態に戻してください。

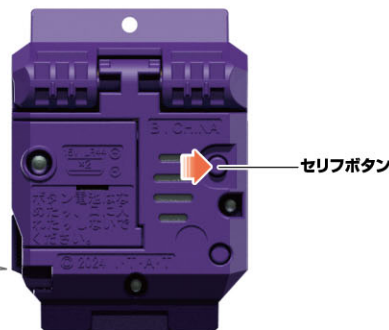
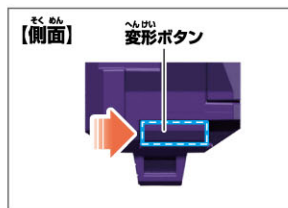

2 つうじょうへんしんおな どうさおこな
通常の変身と同じ動作を行います。

①ゴチゾウをセットします。→ ②銃身を持って上下に3回可動させます。→ ③トリガーを引きます。

→ゴチゾウが変形し、「変身音」とゴチゾウから「ゴチゾウ叫び声」の後に、間を置いてBGM「仮面ライダーベイク!(ショートver.)」が鳴ります。

※BGMスタンバイ状態を解除する場合は、再度セリフボタンと変形ボタンを同時に押すか、モード切替で再度変身モードを起動してください。

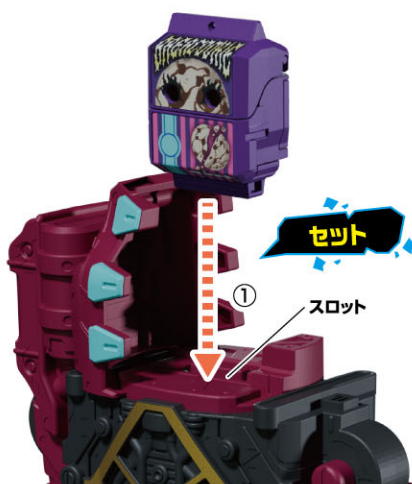

※銃身はゆっくりと可動させてください。
※銃身を早く可動させると
モードが切り替わる可能性があります。

※再度変身時にBGMを再生させる場合は、モードをもう一度◎変身モードに切り替えて 1 から行ってください。
切り替えずに再度変身遊びを行うと「ゴチゾウの叫び声」とBGM「仮面ライダーベイク!(ショートver.)」は鳴りません。

必殺技遊び

C-2変身遊び

の後にいきます。 ※おしゃべりブレイクッキーゴチゾウから音声は鳴りません。

1 銃身を持って上下に2回可動させます。
→「バイキング」の音声の後に必殺技待機音が鳴ります。

バイキング!

2回可動!

※銃身はゆっくりと可動させてください。
※銃身を早く可動させると
モードが切り替わる可能性があります。

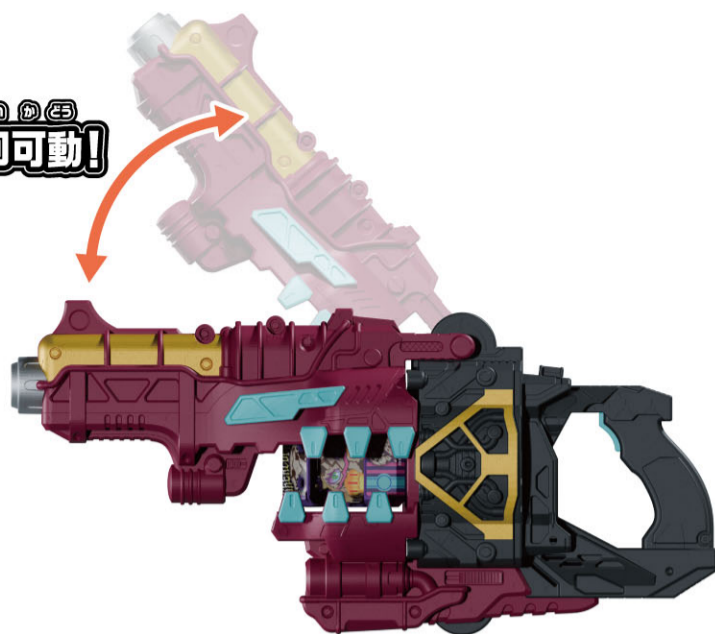

2 トリガーを引きます
→必殺技音が鳴ります。

フルブラスト!



超必殺技遊び

C-2変身遊び

の後にいきます。 ※おしゃべりブレイクッキーゴチゾウから音声は鳴りません。

1 銃身を持って上下に3回可動させます。
→「バーニング」の音声の後に超必殺技待機音が鳴ります。

バーニング!

3回可動!

※銃身はゆっくりと可動させてください。
※銃身を早く可動させると
モードが切り替わる可能性があります。

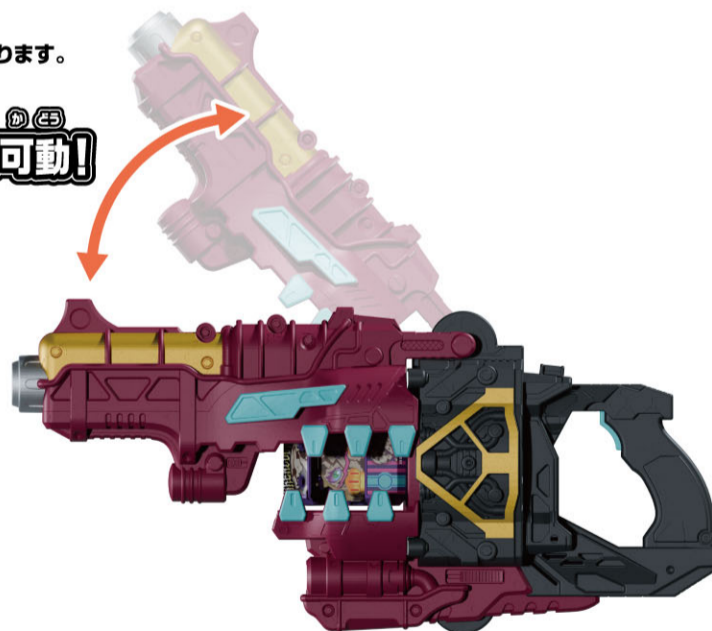

2 トリガーを引きます
→超必殺技音が鳴ります。

フルエクス
プローション!

