

## セット内容と各部名称

ない よう かく ぶ めいしよ

ファイズアクセル…1



アクセルメモリー…1



## アクセルメモリーの着脱

アクセルメモリーを図のように取り付けることができます。  
※外す時は、逆の手順で差し込んでください。



アクセルメモリー

ファイズアクセル

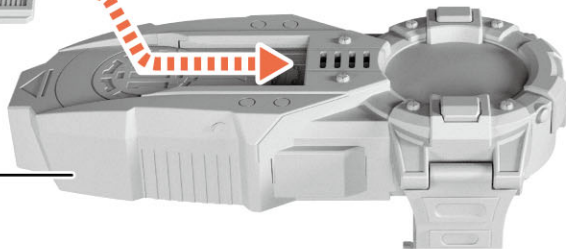

## ⚠ 警告 (けいこく)

保護者の方へ 必ずお読みください。

●小部品があります。誤飲・窒息の危険がありますので、3才未満のお子様には絶対に与えないでください。

## ⚠ 注意 (ちゅうい)

《電池を誤使用すると発熱・破裂・液漏れの恐れがあります。下記に注意してください》●二次電池(充電式電池)は、絶対に使用しないでください。  
●古い電池と新しい電池、いろいろな種類の電池を混ぜて使わないでください。●＋(プラスマイナス)を正しくセットしてください。●遊んだ後は必ずスイッチを切り電池をはずしてください。電池を入れたままにしておくと、液漏れの恐れがあり危険です。●ショートさせたり充電、分解、加熱、火の中に入れてたりしないでください。●万一、電池から漏れた液が目に入ったときはすぐに大量の水で洗い、医師に相談してください。皮膚や服に付いた時は水で洗ってください。●廃棄するときは、自治体の廃棄物処理の指示に従ってください。●電池の交換は保護者の方が行ってください。  
●ぶついたり、ふりまわすなど乱暴な遊びをしないでください。●本商品には電子部品を使用しております。ペースメーカーをご使用の方は、本商品を身体に近づけないようご注意ください。●LEDの光の点滅を見続けしないでください。気分が悪くなったりする恐れがあります。



《使用上の注意》●本商品は精密な電子部品で構成されています。落としたり、水にぬらしたり、汚したり、分解したりしないでください。また、高温・低温になる所での使用、保管はさけてください。●プラスチック梱包材は開封後にすぐ捨ててください。●本商品には塗装部分がありますので、保管の際には他のもの(樹脂製品や家具、ソファ等)と接触しないようにしてください。色が変わる場合があります。●可動部分・取付部分を無理な方向に強く引っ張ったり、曲げたりしないでください。●発音の一部にイントネーションが違っていたり、商品の特性上聞き取りにくいものがありますが、ご了承ください。●誤動作した場合は本体の電源スイッチを入れ直してください。

## はじ めに…電池の入れ方

※必ず保護者の方が行ってください。

※電源スイッチがX(OFF)になっていることを確認してください。

①電池ふたを取り外します。

①-1 電池ふたのネジを⊕または⊖ドライバーで矢印の方向に回し、

①-2 電池ふたを取り外します。

②ボタン電池を入れます。

古いボタン電池を取り外して、新しいボタン電池

3個(LR44・別売り)を⊕⊖に注意してセットします。

③電池ふたを戻します。

電池ふたの突起とファイズアクセルのミゾを合わせ、電池ふたのネジを②-1と逆方向に回して閉じます。

単4 ×2  
単4乾電池2本使用(別売り)

●アルカリ電池専用

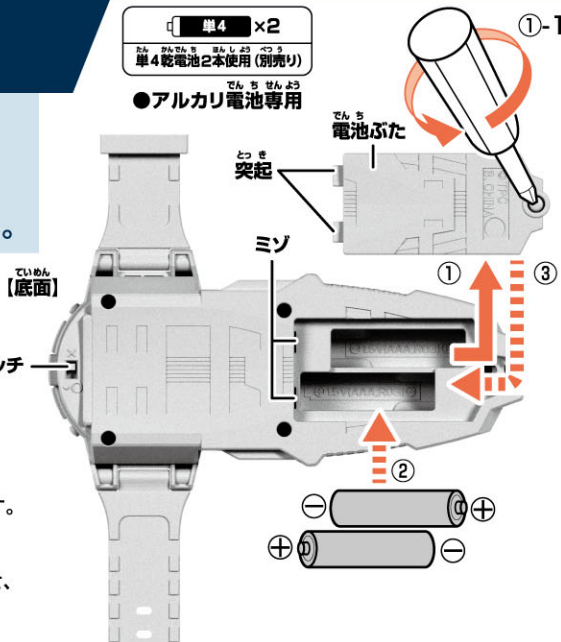

## でん げん い かつた 電源の入れ方

ファイズアクセル底面の電源スイッチを

○(ON)にします。

→起動音が鳴ります。

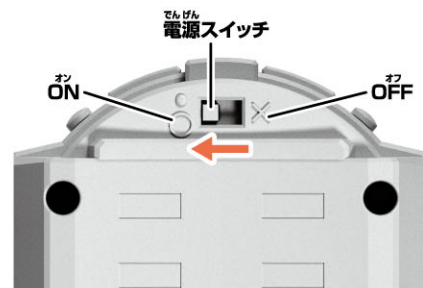

※遊び終わった後は、必ず電源スイッチをX(OFF)にしてください。

## そう ちやく ファイズアクセルの装着

①穴の開いているベルトをバックルに通し、

②フックを手首のサイズに合う穴に差し込みます。

③ベルトの残りをループに通します。

穴の開いている  
ベルト

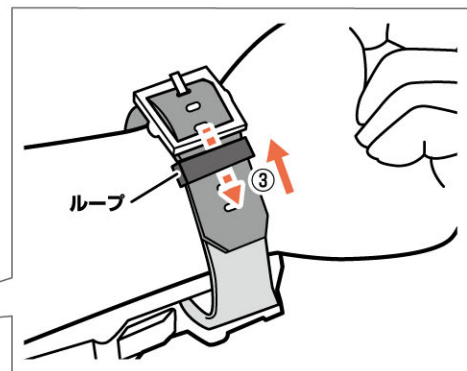
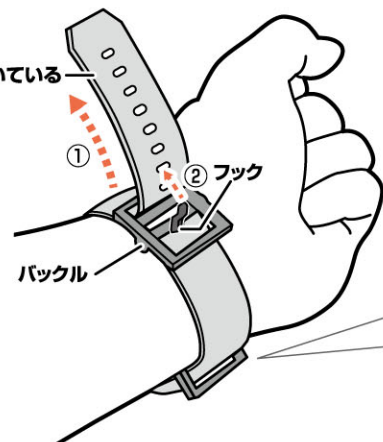

# 仮面ライダーファイズ アクセルフォームに変身!!

※別売りのファイズドライバーを使用します。 ※ファイズドライバーのミッションメモリーを外した状態で行います。

※アクセルメモリーを取り付けた状態から始めます。 ※説明図ではベルト帯を省略しています。

ファイズアクセルからアクセルメモリーを取り外し、別売りのDXファイズドライバーのファイズフォンに取り付けます。

→ファイズアクセルから「コンプリート」という音声<sup>おんせい</sup>が鳴り、変身音と共にファイズアクセルのLEDが発光<sup>はつこう</sup>します。

※別売りのファイズドライバーから音声は鳴りません。

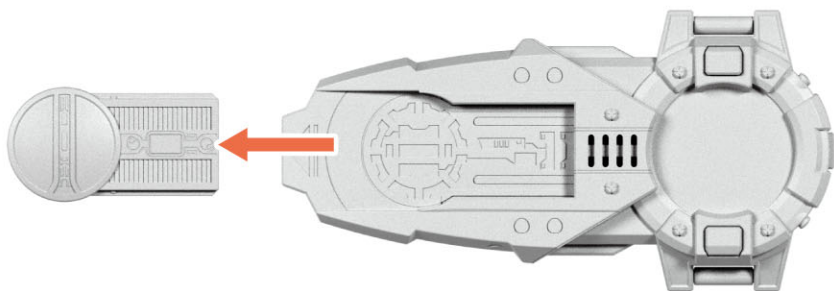

ファイズドライバー

ファイズフォン

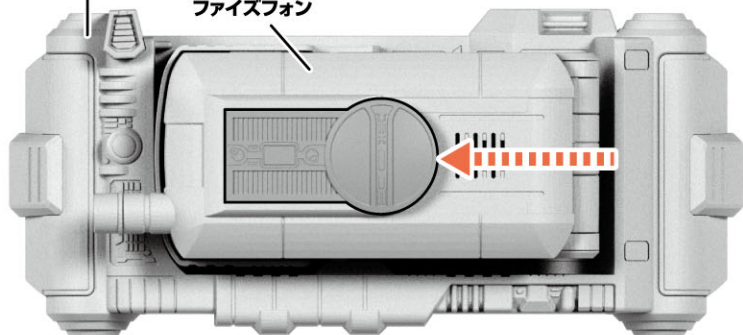

コンプリート

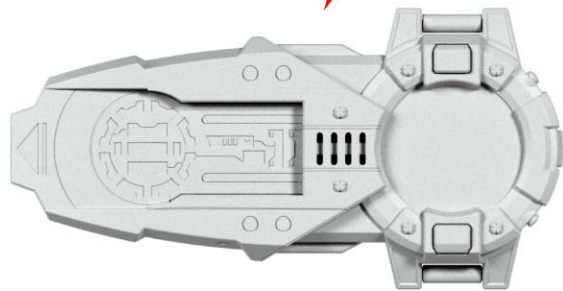

仮面ライダーファイズ  
アクセルフォームに変身!!



## はつ どう アクセルモード発動!

※仮面ライダーファイズ アクセルフォームに変身!!の後に行います。

スイッチを押すと、「スタートアップ」の音声が鳴り、画面の文字が点滅を繰り返した後に、10カウントがスタートします。

10カウントが終了すると、「タイムアウト」と音声が鳴ります。

※カウントは正確な時間を示すものではありません。

※アクセルメモリーを付けていても同様にカウントがスタートします。

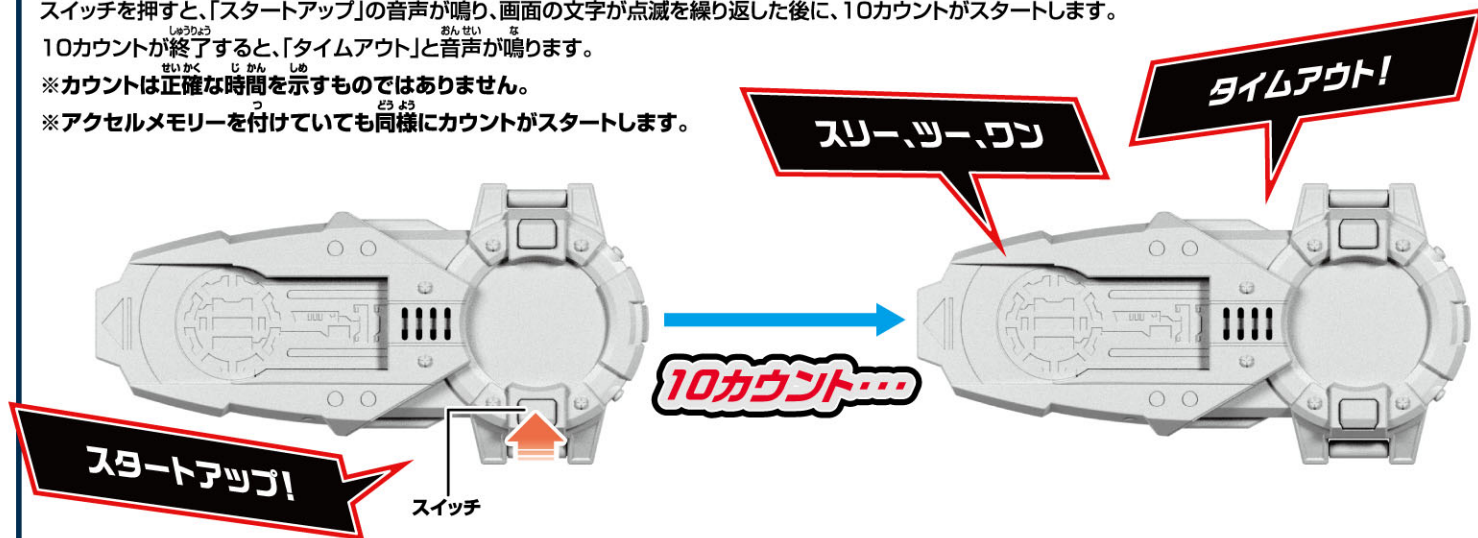

## つう じょう けい たい い こう あそ 通常形態への移行遊び

※仮面ライダーファイズ アクセルフォームに変身!!の後に行います。

ファイズドライバーからアクセルメモリーを取り外し、ファイズアクセル本体に取り付けます。

⇒「リフォーメーション」という音声が鳴り、LEDが発光します。

