

セット内容

メモリアルジリオンドライバー本体...1 カード...1 カードホルダー...1
ハイスぺックベルト帯(右)...1 ハイスぺックベルト帯(左)...1 ベルト留め...1

各部名称

ジリオンドライバー本体

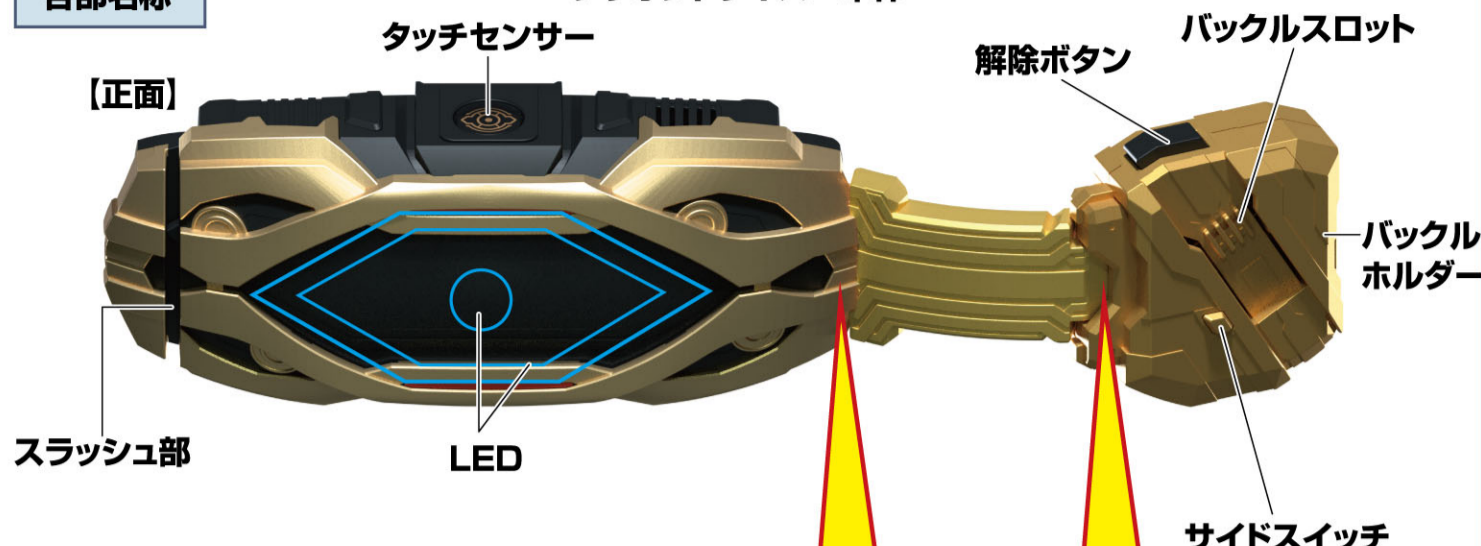

※注意※

水色で囲った箇所は構造上、擦れが発生する場合がございます。予めご了承ください。

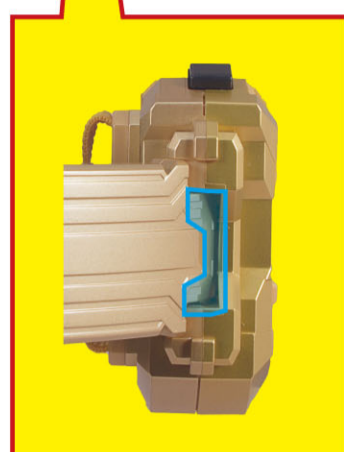

※注意※

箱に入れて保管する際は、必ず梱包時の緩衝材を挟んでください。

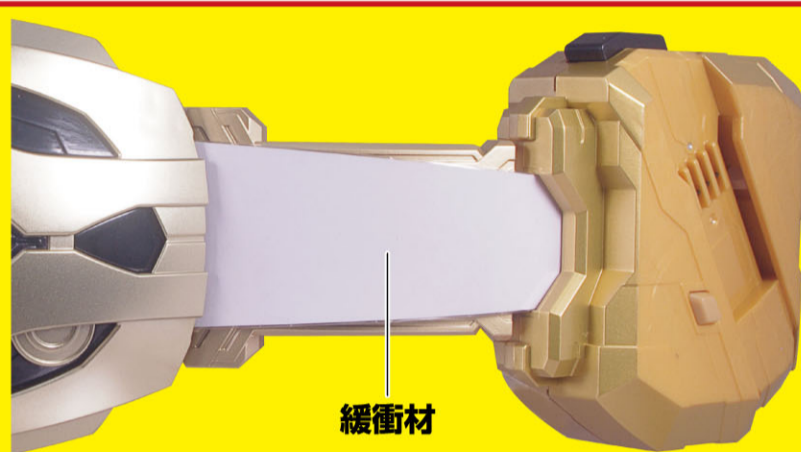

【背面】

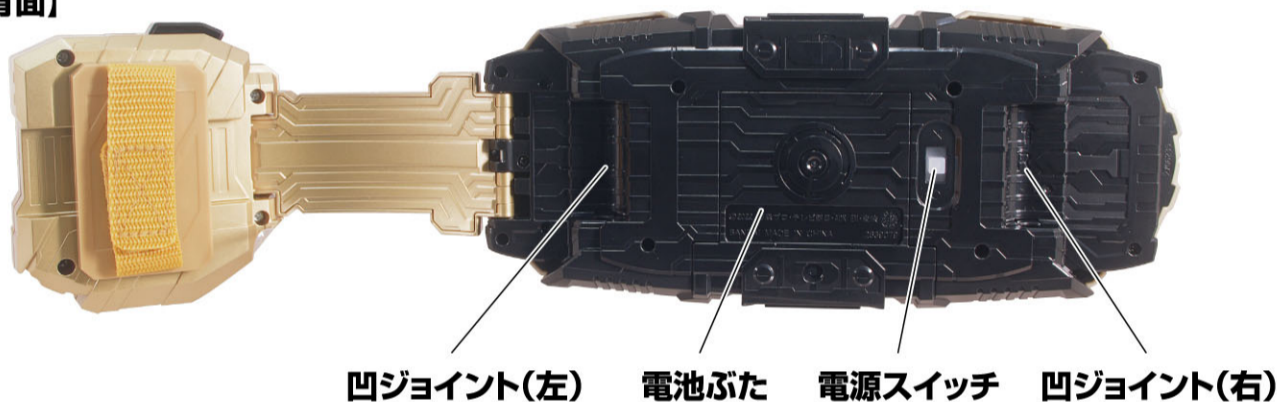

【底面】



【正面】

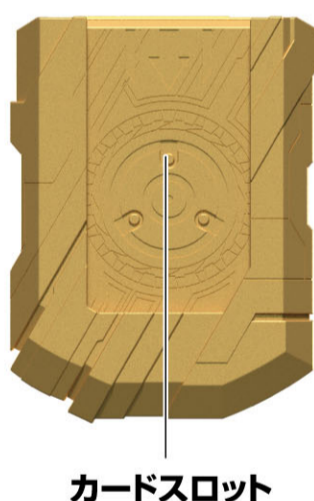

【背面】

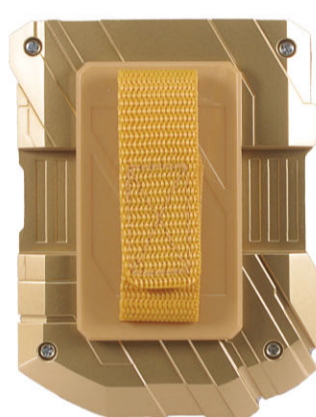

カード



※梱包時はカードホルダーに入っています。

ベルト(右)

アジャスター



【背面】

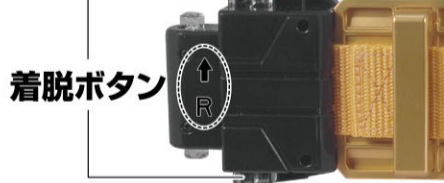

裏側にRと矢印の刻印があります。

ベルト留め

【正面】

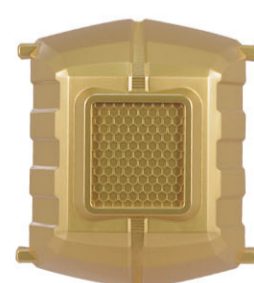

ベルト(左)



【背面】

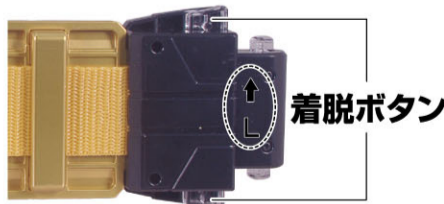

裏側にLと矢印の刻印があります。

【背面】



△ 注意

お買い上げのお客様へ 必ずお読みください。

●小さな部品がありますので、小さなお子様が悪く飲み込まないように注意してください。窒息などの危険があります。●耳の近くで使用してはいけません。誤って使用すると、聴覚を損なう恐れがあります。●可動部分には指などを入れないでください。はさまれてケガをする恐れがあります。●LEDの光の点滅を見続けると気分が悪くなったりするおそれがあります。《電池を誤使用すると発熱・破裂・液漏れの恐れがあります。下記に注意してください》●二次電池(充電式電池)は、絶対に使用しないでください。●古い電池と新しい電池、いろいろな種類の電池を混ぜて使わないでください。●+- (プラスマイナス) を正しくセットしてください。●遊んだ後は必ずスイッチを切り電池をはずしてください。電池を入れたままにしておくと、液漏れの恐れがあります。●ショートさせたり充電、分解、加熱、火の中に入れてはしないでください。●万一、電池から漏れた液が目に入ったときはすぐに大量の水で洗い、医師に相談してください。皮膚や服に付いた時は水で洗ってください。●廃棄するときは、自治体の廃棄物処理の指示に従ってください。

〈使用上の注意〉

●本商品は精密な電子部品で構成されています。落としたり、水にぬらしたり、汚したり、分解したりしないでください。また、高温・低温になる所での使用、保管はさけてください。●プラスチック梱包材は開封後にはすぐに捨ててください。●本商品を樹脂製のソファやシート、タイルなどの上に置かないでください。長時間接触していると色が移る場合があります。●可動部分・取付部分を無理な方向に強く引っ張ったり、曲げたりしないでください。●発音の一部にイントネーションが違っていたり、商品の特性上聞き取りにくいものがありますが、ご了承ください。●本商品は精密に作られています。無理な力を加えたり、落としたりすると破損する恐れがあります。●本商品にはレイズバックルシリーズ以外は取り付けられません。

乾電池の入れ方

- ※電源スイッチが×(OFF)になっていることを確認してください。
- ※音が小さくなって聞きとりにくくなったり、音が繰り返し鳴るなどの誤動作をする場合やLEDの発光が弱くなった場合は、すべて新しい電池に交換してください。

①電池ぶたを取り外します。

- ①-1 本体背面の電池ぶたの穴を先の細い棒などで押しながら、
- ①-2 電池ぶたを取り外します。

②乾電池を入れます。

- 単3乾電池3本(別売りの)
- ⊕ ⊖をそれぞれ間違えないように入れます。

③電池ぶたを戻します。

- 電池ぶたの突起と本体のミゾを合わせ、電池ぶたを閉じます。

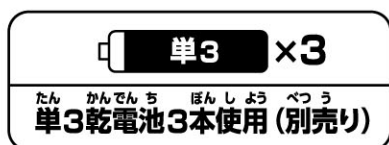
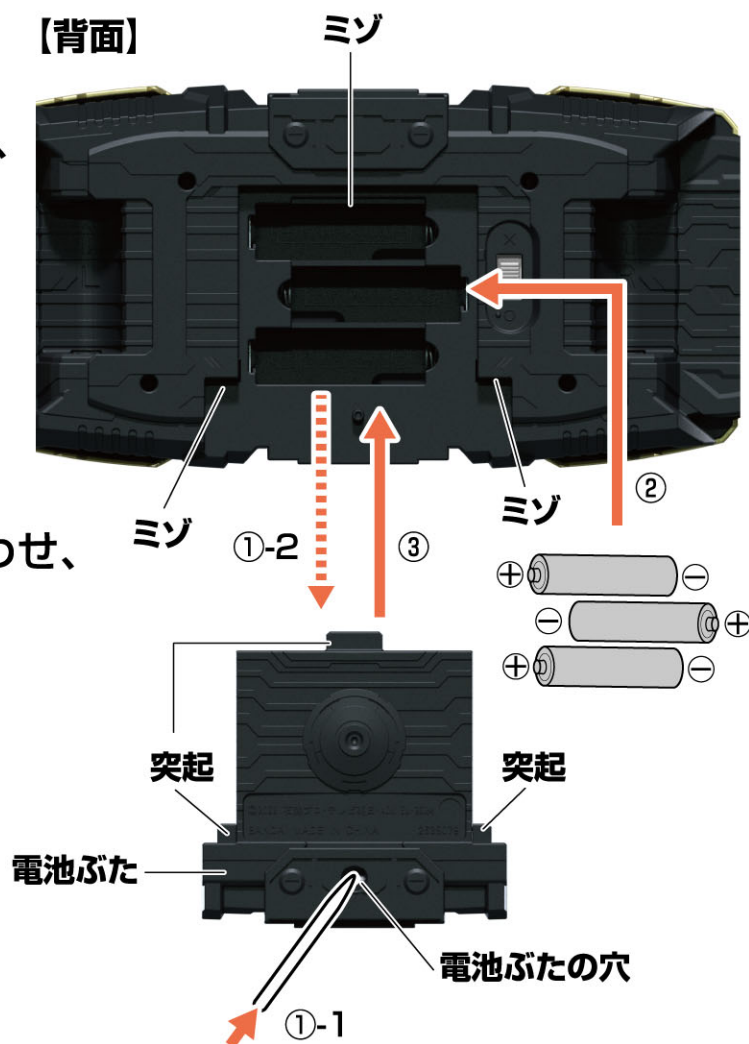

●アルカリ電池専用

電源の入れ方

- 本体背面の電源スイッチを○(ON)にします。
- LEDが光り、「起動音」が鳴ります。

シリコンドライバー!

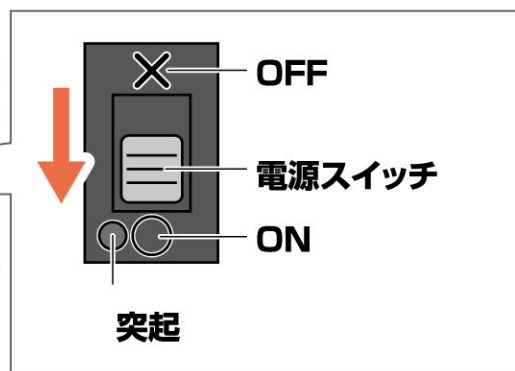
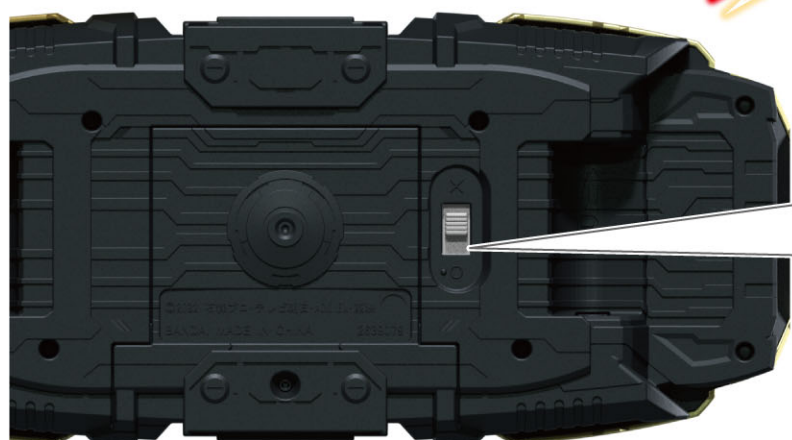

※遊び終わった後は、必ず電源スイッチを×(OFF)にしてください。

組み立て方

- ①腰回りのサイズに合うように、ベルト帯(右)のアジャスターの位置を調整します。

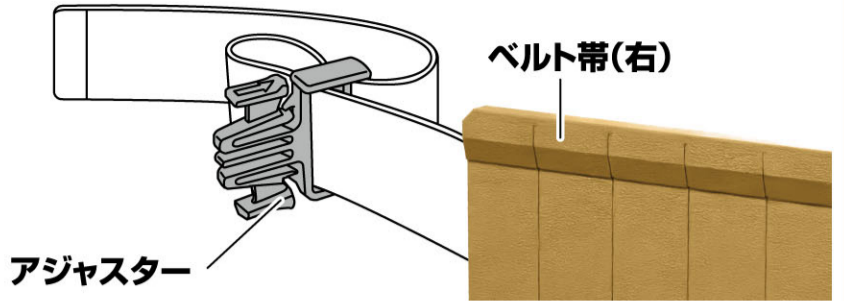

- ②ベルト帯(右)とベルト帯(左)のアジャスターをはめ合わせます。

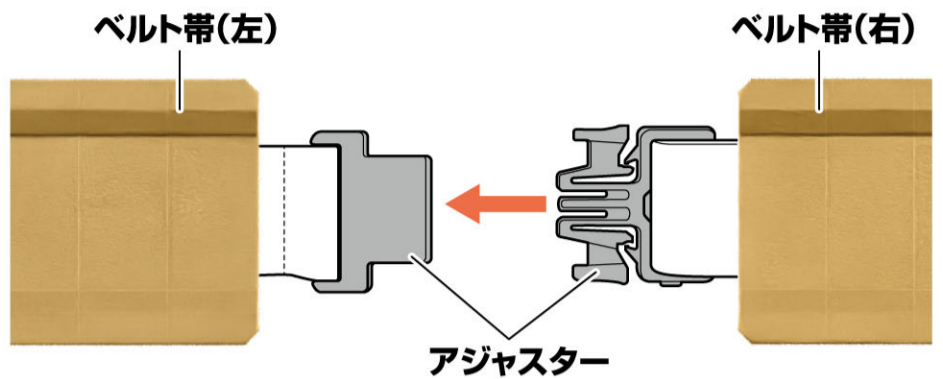

- ③アジャスターにベルト留めを図のように巻き付けます。

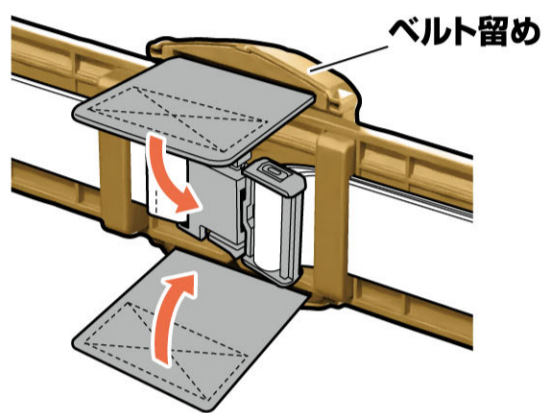

【別角度】

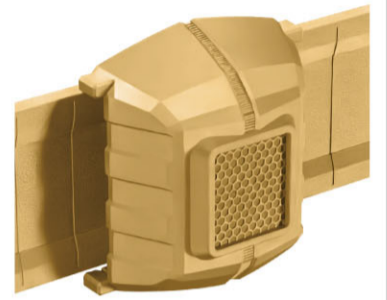

図のようになります。

- ④ベルト帯(右)にカードホルダーを巻きつけます。

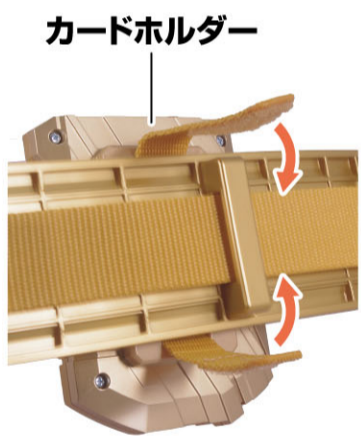

【別角度】

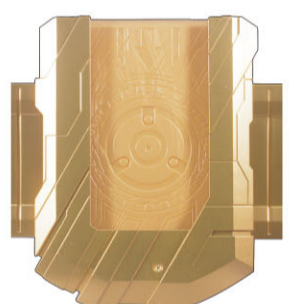

- ⑤ベルト(右)の着脱ボタンを押しながら、
⑥本体背面の凹ジョイント(右)に凸ジョイントを合わせます。

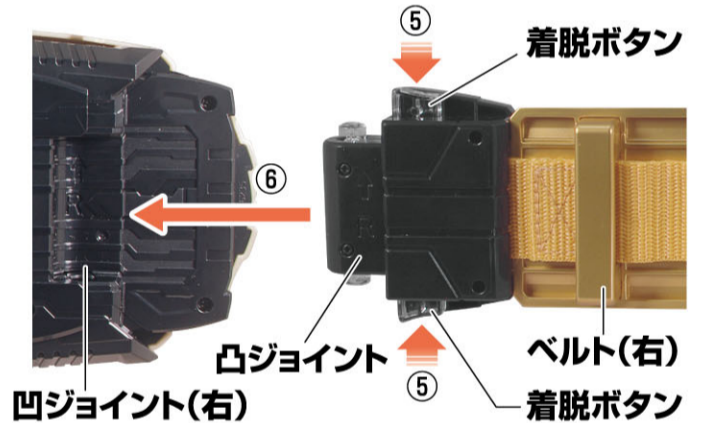

- ⑦着脱ボタンを離して、凹凸ジョイントをしっかりとはめ込みます。
※ベルト(左)も同様に行います。

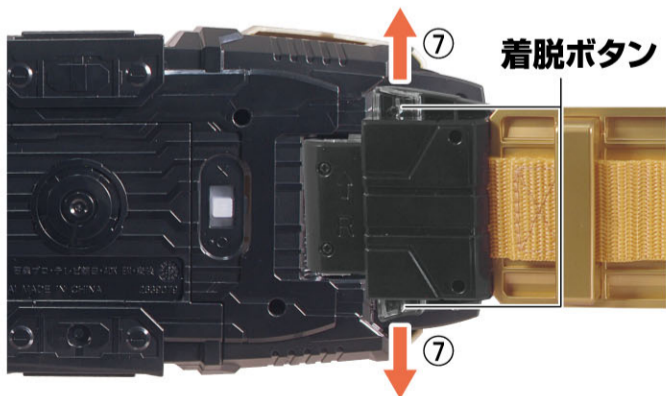

- ⑧ベルト帯(左)にバックルホルダーを巻きつけます。



完成!

モード一覧

底面左ボタンを長押しする度に
各モードに切り替わります。
※起動時はリガドモードです。

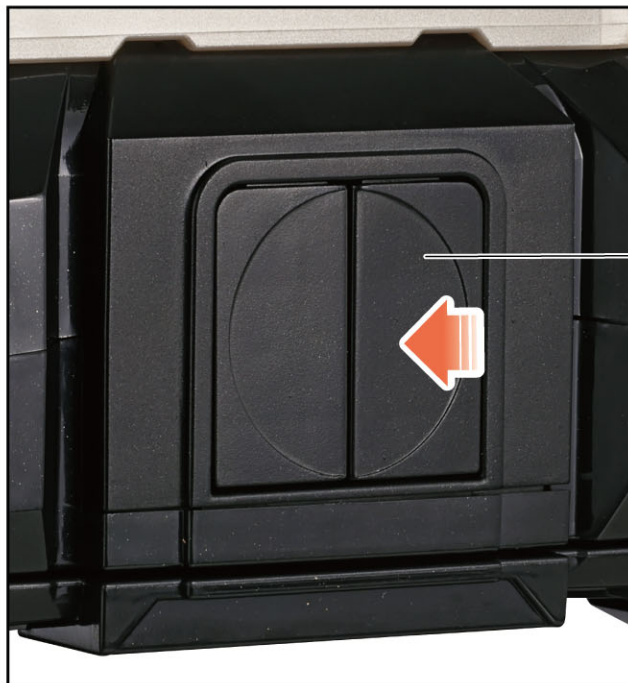

底面左ボタン

モード一覧	起動音
リガドモード	ジット「変身…。」
リガドΩモード	スエル「変身。」
ゲイザーゼロモード	ネメル「変身。」

キャラボイス一覧表

底面左ボタンを押す度に
台詞が鳴ります。

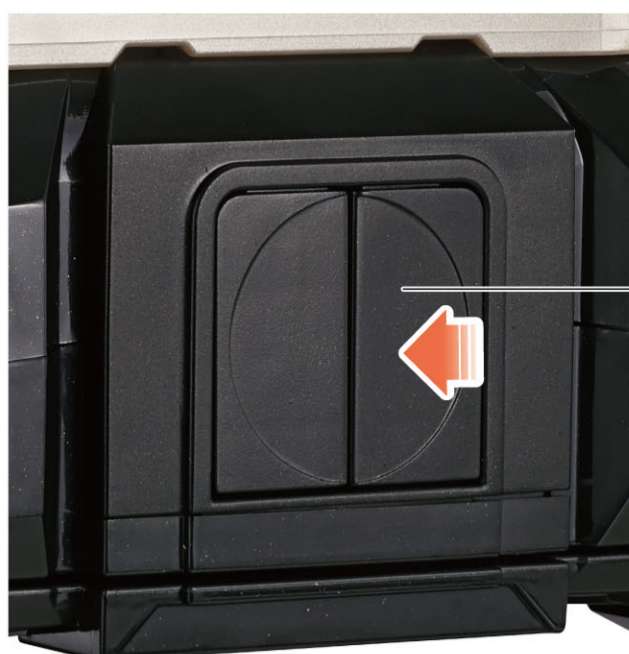

底面左ボタン

リカドモード

番号	変身前
1	創世の力には…創世の力で対抗すればいい。
2	ツムリの力は既に覚醒してる。あとはいつ…息の根を止めて女神にするか。
3	いくらお前に創世の力が宿ろうとも、この世界はお前のものにはならない。より強い願いを持つ者が…この世界を支配するのさ。
4	ツムリ。お前が何のためにデザインされたのか。もう知ってるな？
5	誇りに思え。今こそ大いなる使命を果たす時だ。
6	さあ…女神になれ…。
7	最後の力で女神になることを抗ったか。だがお前の意志はほぼ破壊された。
8	ただでは終わらせないぞ、ギーツ。この世界は誰も幸せになれないディストピアとなる。
9	お前が蘇らせた犠牲者の中には救いようのない悪党が大勢いた。本来ならジャマトの肥料と化していた奴なのに、お前が蘇らせたせいでお前の家族はみーんなバーン!叶える世界を誤ったな。
10	全ての元凶はギーツだ。あいつのせいでツムリは女神になり損ね俺が出張る羽目になった。あいつが生きている限り…女神の力は使えないぞ。
11	信者を失った神は無価値な存在となる。仲間を減らしてギーツを孤立させれば…あいつの創世の力は弱まる。待ってるツムリ。ギーツさえいなくなれば…お前は完全な女神となる。
12	ギーツか…。あいつの存在がお前に生きる意志を与えているんだな?いつまでその思いが続くか…。
13	さあ…。ギーツの最期を飾るゲームを始めよう。
14	次はお前だ、ギーツ。明日の正午、クラムパークにて世紀末ゲームの最終戦を始めよう。
15	奴の最期を見物しに行くぞ。
16	失ったならば新たにデザインすればいい。女神の結晶の力でな。
17	この世界は想定外の変化を遂げた。ツムリ。オーディエンスの願いを宿して覚醒しろ。破壊の女神に。
18	古代人に告ぐ、我々は遥か未来からこの時代に訪れた存在だ。
19	これより…この世界を破滅へと導く究極のリアリティーショー「バッドエンドゲーム」…を、開幕する。
20	創世の力は自らの意志で操れるものじゃない。その力の代償は…意志の消滅だ。意志なき神となれ。浮世英寿!
21	バッドエンドゲームも佳境か。早く創世の神になって、タイクーンの願いを叶えてやれよ。
22	創世の呪縛を断ち切るとは…ならばお前を葬る。
番号	変身後
1	オーディエンスが願う限り…この世界のバッドエンドは変わらない。
2	フフフフフフツツ…俺の存在に…意味はない。

リガドΩモード

番号	変身前
1	ジットは私がデザインした右腕に過ぎない。生み出すのも一つとなるのも自由自在。
2	人類諸君。己の幸せを願うならば、その手で叶えてみせよ。
3	終幕のデザイアグランプリを始めよう。
4	オーディエンス諸君。我々の意志は一つ。
番号	変身後
1	共に…この世界を破滅へと導く…最期のゲームを始めよう。
2	楽しませてもらうよ。
3	愚かで醜い、人間の苦しむ様を。
4	他人よりも自分の幸せを望む。それこそが人間の根源的な本能。
5	創造主に抗うなど言語道断。
6	創世の力を手に入れたからといってうぬぼれるなよ、浮世英寿。
7	一部のオーディエンスが寝返ったか…。
8	終わるのはお前だ。
9	お前の時間だけを戻した。お前がこの時代の人間である以上、私の支配からは逃れられない。
10	浮世英寿。お前は最大の過ちを犯した。創世の力を自分の意志で操りたいが故に、お前は人間のままであろうとした。
11	その傲慢な願いがお前に最大の不幸をもたらす。死という名の不幸がな。
12	信じていたものを裏切った気分はどうだ?ツムリ。
13	浮世英寿はやがて生まれ変わるだろう。だがその時、この世界は形を変えている。ギーツはもはや存在しない。
14	私に逆らうオーディエンスなど要らない。さて…残るノイズを排除しなくてはな。
15	私の時間だけを早めた。人間の分際で私に勝つことはできない。
16	どんな力も時の支配には逆らえない。
17	お前達の時間を巻き戻した。特別な力を手に入れる前の時間にな。
18	私を倒したいか?残念だな。仮面ライダーになれなければ…願いなど叶はずもない。
19	今のお前達は願いを妄想するだけの無力な存在。
20	ギーツ…なぜここに?お前は死んだはず…!
21	お前達など…存在してはならない!

ゲイザーゼロモード

番号	変身前
1	困ったことがあれば俺が何でも教えてやる。パーフェクトにな。まっ、せいぜいがんばれよ。
2	ジャマトが進化すれば地球の生態系が変わる。面白い世界が創れるなあ。
3	デザイアグランプリを面白くするためです。これまでもそうやって盛り上げてきた。パーフェクトなアイデアだ。
4	俺がジャマトを創り、アルキメデルに育てさせた。デザイアグランプリの礎を作ったのはこの俺だ。
5	長年の俺の努力がパーだ。もうすぐ覚醒の時を迎えるってのによ。
6	俺は秘密を掴んだ。スエルは俺達プロデューサーに隠してんだよ。ナビゲーターに秘められた能力を。
7	ナビゲーターはな。創世の女神ミツメのコピーとしてデザインされた存在だ。つまり創世の力を宿してる。
8	こうなったら道連れだ。ジャマトに創世の力を宿して…この世界ごと破壊してやる。
9	ミイル。俺のパーフェクトな願いを…叶えてもらう。
10	生贄に捧げるのさ。創世の力をジャマトに与えるためにな。ハハハハハハハッ!
11	デザイアグランプリ史上最強の敵を生み出すためさ。
12	ジャマトの破壊神を生み出しこの世界を破壊する。オーディエンスも自分の命が懸かった方が興奮するだろ?究極のエンターテインメントだよ。ハハハハハッ!
13	俺の…エンターテインメントの駒となって消える。
14	リアリティなんてものは存在しない。全ては所詮俺達が仕組んだフィクションだよ。ジャマトも仮面ライダーも何もかもな!
15	まだ…肉体の使い方に慣れてないようだな!
16	フィクションだ!すべては3.5次元の疑似体験に過ぎない!
17	青いな。古代に思いを馳せたきや学者にでもなってる!
番号	変身後
1	ナビゲーターの代わりなんていくらでも創れるだろう?
2	感動…?ハハハッ!感動!ホホッ!くだらない。所詮はフィクションだろう?
3	俺の最高傑作を…よくも…。

変身前の天面効果音遊び(リガドモード)

- ① サイドスイッチを押します。
→「UPGRADE」が鳴ります。

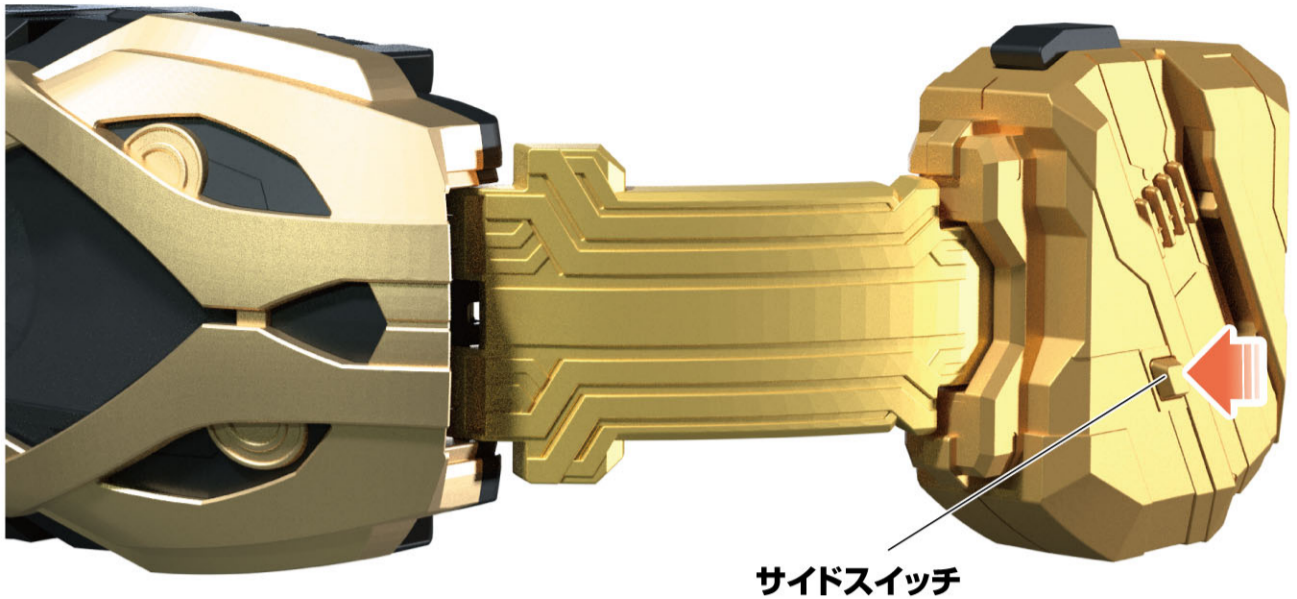

- ② タッチセンサーに触れます。
→「英寿を石化させる音」が鳴ります。

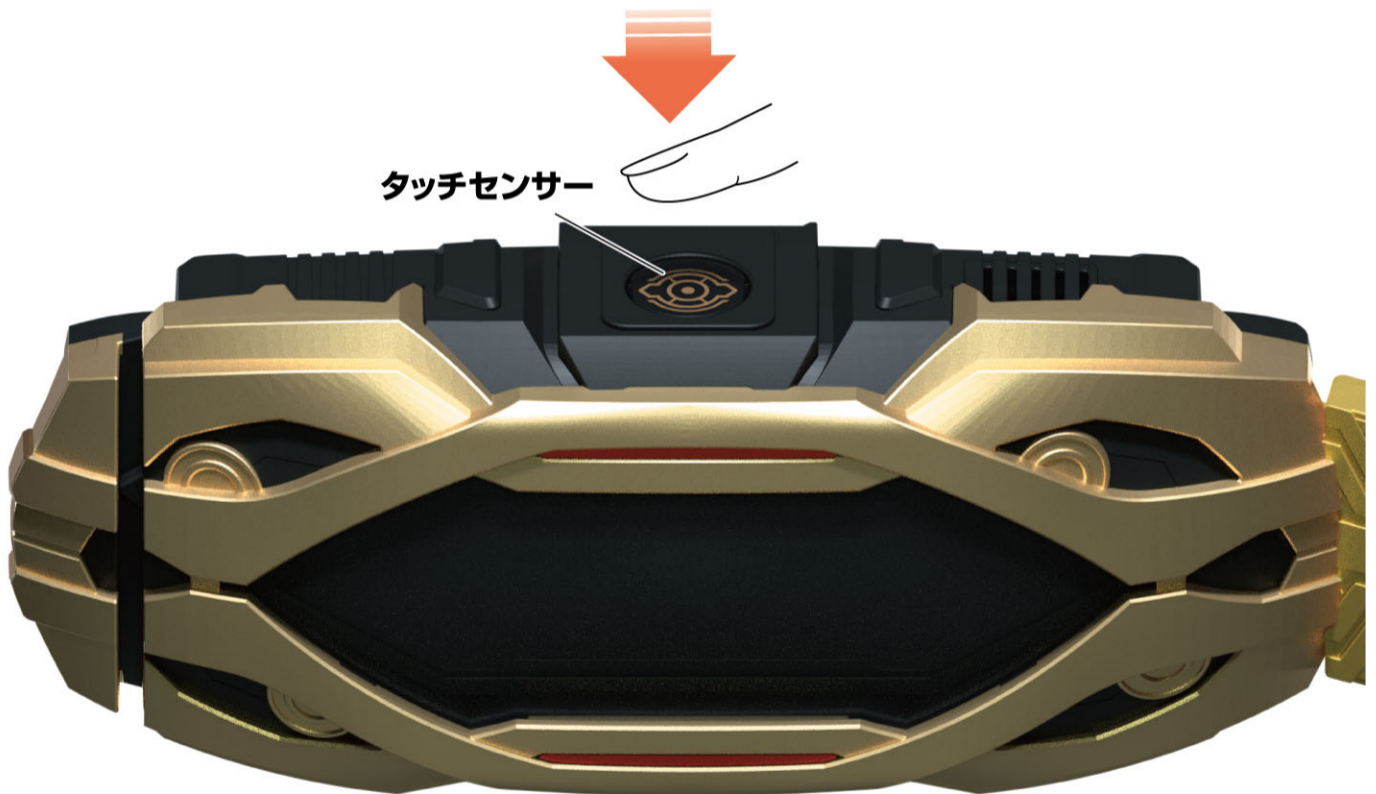

- ③ 再度、サイドスイッチを押します。
→「SHUT DOWN」が鳴り、通常状態に戻ります。

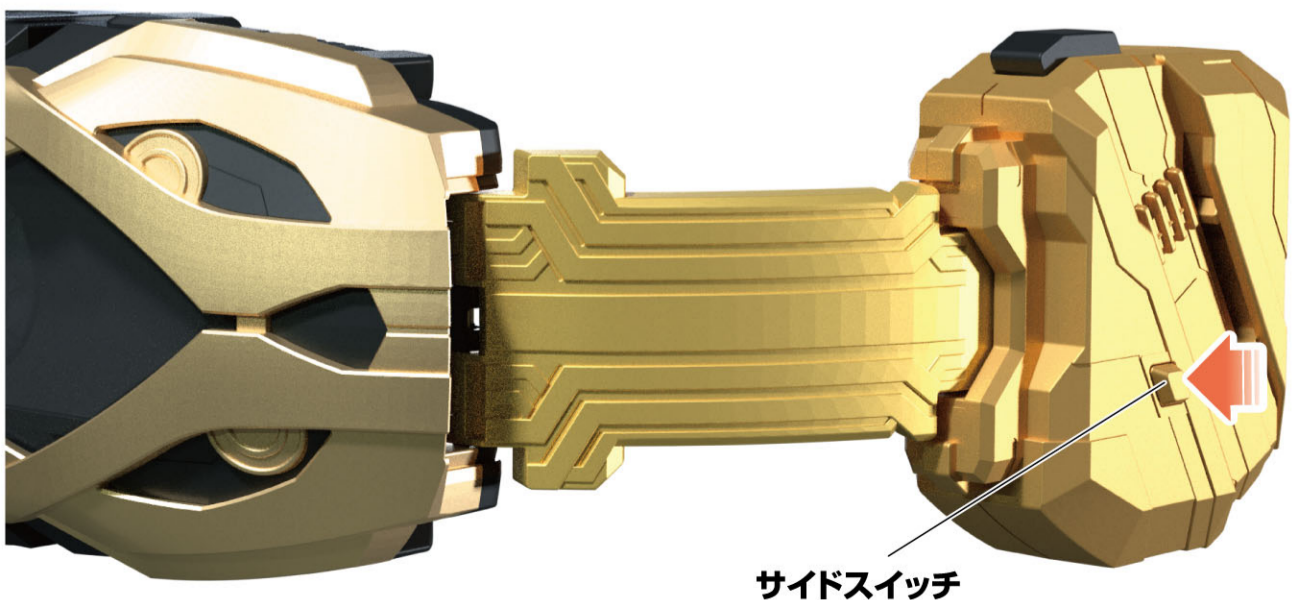

底面効果音遊び

変身前後ともに、
底面右ボタンを押す度に
効果音が鳴ります。

底面右ボタン

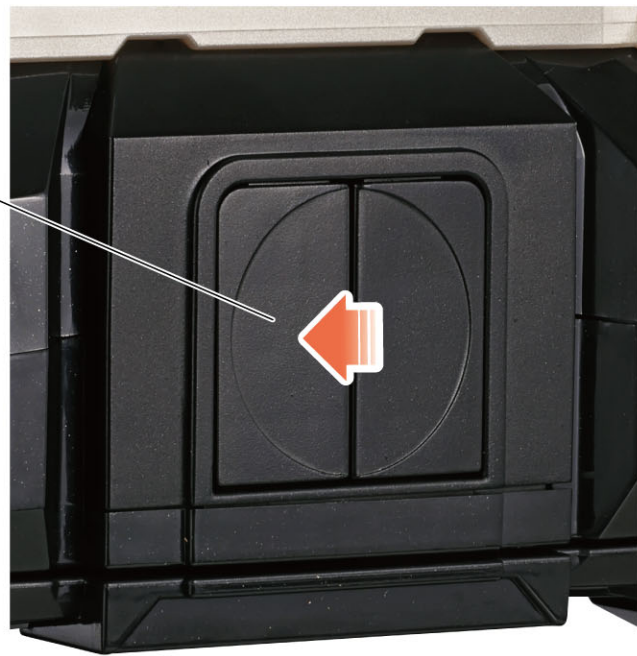

リカドモード

番号	変身前
1	ベルト装着音①
2	ベルト装着音②
番号	変身後
1	加速音

リガドΩモード

番号	変身前
1	ベルト装着音①
2	ベルト装着音②
番号	変身後
1	全身の眼が動く音
2	不調に陥る音
3	景和、祢音、道長を弾き飛ばす音

ゲイザーゼロモード

番号	変身前
1	ベルト装着音①
2	ベルト装着音②
番号	変身後
	無し

変身遊び(リガードモード/ゲイザーゼロモード)

①タッチセンサーに触れます。

→「変身待機音」が鳴ります。
再度タッチセンサーに触れると止まります。

タッチセンサー



②底面左ボタンを押します。

→各モード毎の「変身」ボイスが
流れます。



底面左ボタン

③カードをスラッシュします。

→「変身音」が鳴ります。

カード



※1番切り欠きが多い角を
手前にしてスラッシュ
してください。



③

スラッシュ部



※変身後60秒放置すると発光が終了しますが、変身解除はされません。

変身遊び(リガドΩモード)

- ① サイドスイッチを押します。
→「変身待機音」が鳴ります。
再度サイドスイッチを押すと止まります。



- ② 底面左ボタンを押します。
→スエルの「変身」ボイスが
流れます。

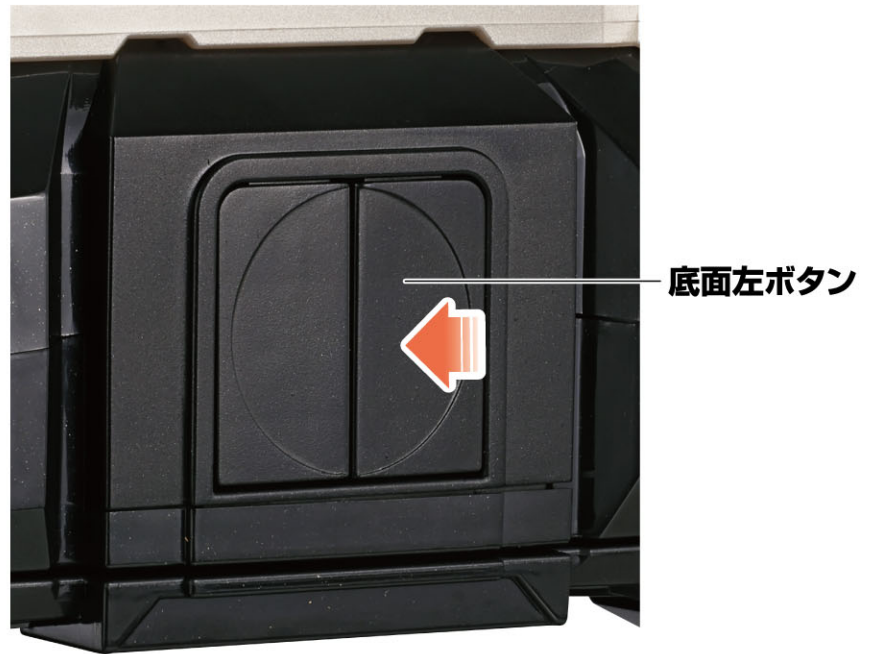

- ③ カードをスラッシュします。
→「変身音」が鳴ります。



※変身後60秒放置すると発光が終了しますが、変身解除はされません。

タッチセンサー効果音遊び(リガドモード/ゲイザーゼロモード)

※リガドΩモードにはごさいません。

タッチセンサーに触れます。

→リガドモード : 加速音(アクセラレート)
ゲイザーゼロモード: 必殺技(サイクロン)が鳴ります。

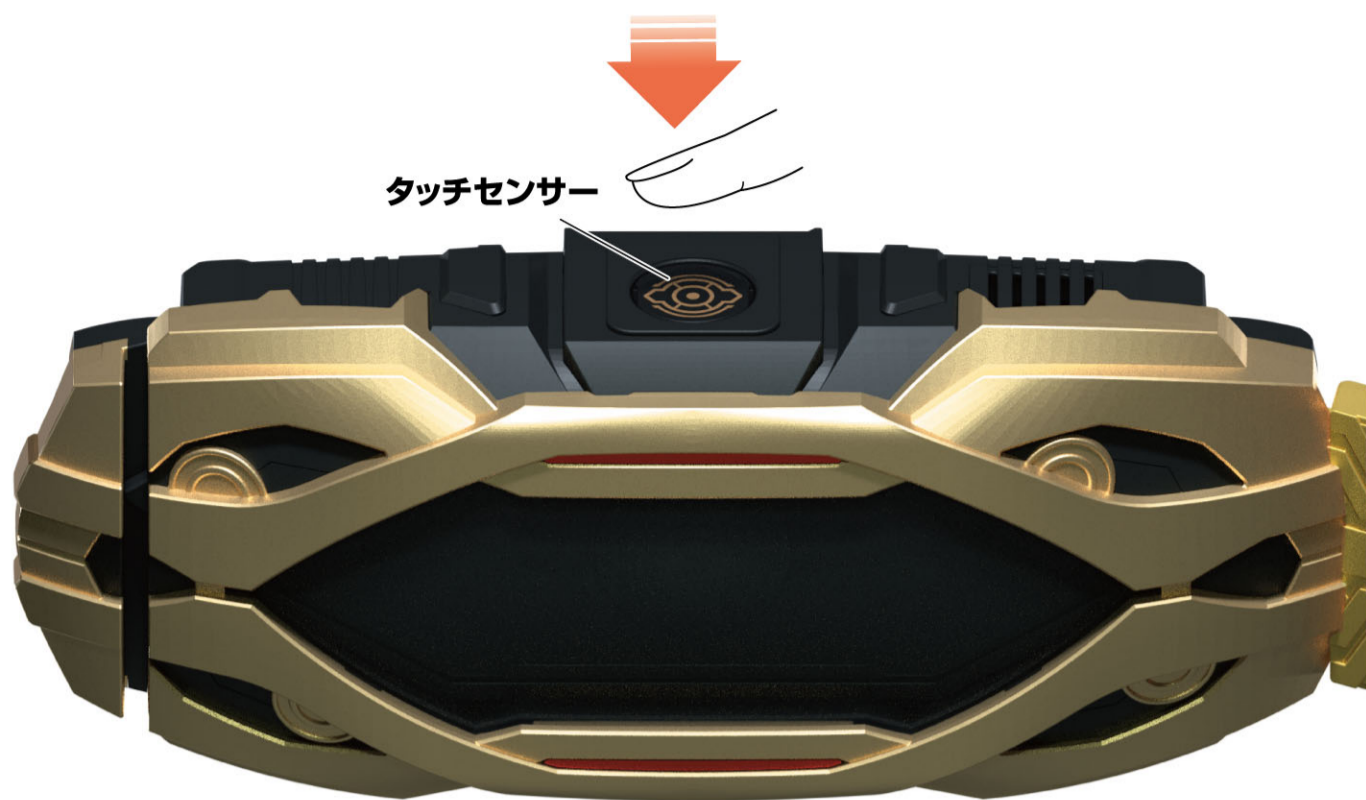

時間操作遊び(リガドΩモード)

サイドスイッチを押します。

→1回のみ: 「加速音」
2回連続: 「巻き戻し音」が鳴ります。

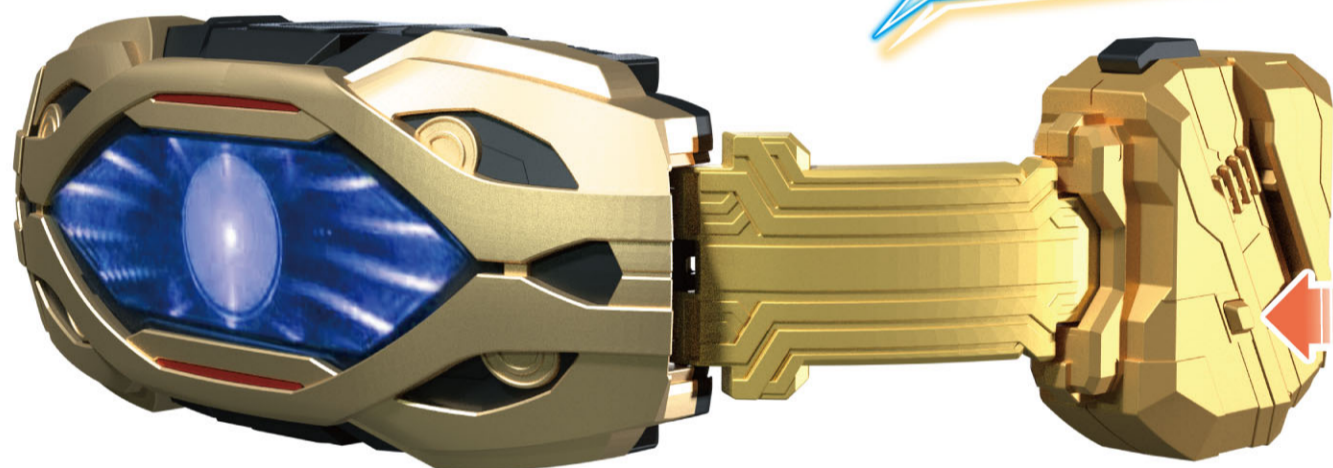

必殺技遊び(全モード共通)

■必殺技

カードをスラッシュします。

→「必殺技音」が鳴ります。

※ゲイザーゼロモードでは操作毎に3種類の音声が順番に鳴ります。

■超必殺技音

カードを2回連続でスラッシュします。

(「必殺技音」が鳴り始めて3秒以内にスラッシュしてください。)

→「超必殺技音」が鳴ります。



※1番切り欠きが多い角を
手前にしてスラッシュ
してください。



バックル必殺技遊び ※図はマグナムレイズバックル(別売り)の例です。

- ①バックルスロットにマグナムレイズバックル(以下バックル)を装填します。
 →「バックル必殺技待機音」の音声がかかります。



- ②バックルを操作します。
 →「バックル必殺技音」がかかります。



※リガドモード、リガドΩモードで下記表のレイズバックルを遊ぶと特殊音が鳴ります。

リガドモード

番号	バックル名
1	ニンジャレイズバックル

リガドΩモード

番号	バックル名	番号	バックル名
1	マグナムレイズバックル	10	ゴーストドライバーレイズバックル
2	ブーストレイズバックル		
3	デザイアドライバーレイズバックル	11	ドライブドライバーレイズバックル
4	リバイスドライバーレイズバックル	12	ウィザードライバーレイズバックル
5	聖剣ソードドライバーレイズバックル	13	フォーゼドライバーレイズバックル
6	ゼロワンドライバーレイズバックル	14	オーズドライバーレイズバックル
7	ジクウドライバーレイズバックル	15	ダブルドライバーレイズバックル
8	ビルドドライバーレイズバックル	16	ディケイドドライバーレイズバックル
9	ゲーマドライバーレイズバックル	17	デンオウベルトレイズバックル

- ※取り外す際は、解除ボタンを押しながらバックルを引き抜いて下さい。
 ※操作毎に音声が変わるバックルもございます。

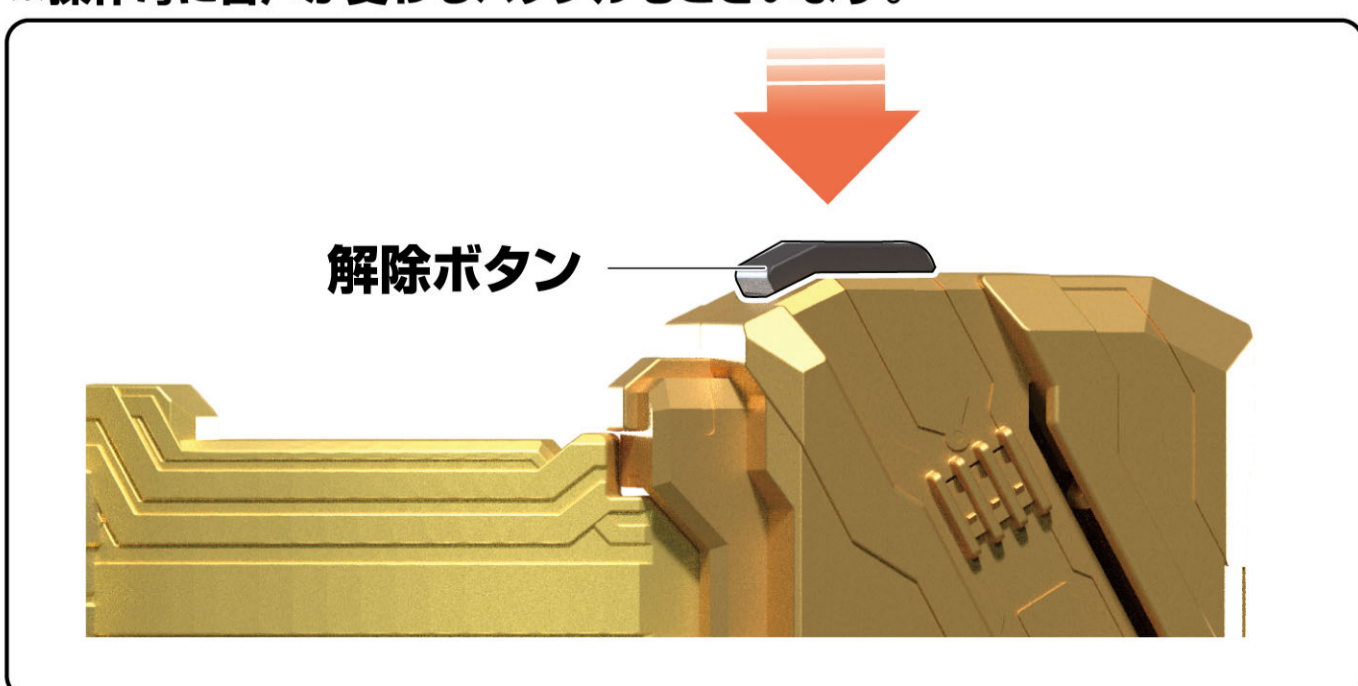

変身解除

変身状態で底面右ボタンを
長押しします。

➡「変身解除音」が鳴り、
変身前状態に戻ります。

底面右ボタン

