

プラデラNEO ギャバリオンセイバー& ギャバリオンレーザーセット あそ かつ の遊び方

※WEB取扱説明書内の画像はイメージです。

セット内容

とりあつかいせつめいしよ
取扱説明書…1

オンニキール 10Q
くみたてず
(組立済みパーツ)…2



イトオーシャ G.I.
くみたてず
(組立済みパーツ)…2



コスモギャバリオン
こうかんようむね
交換用胸パーツ…1



シール式…1

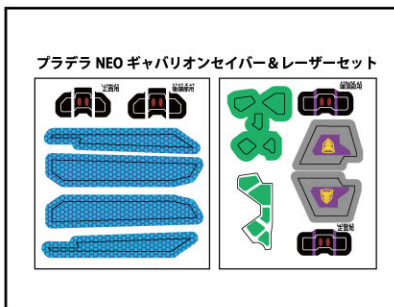

ランナーA(紫)…1

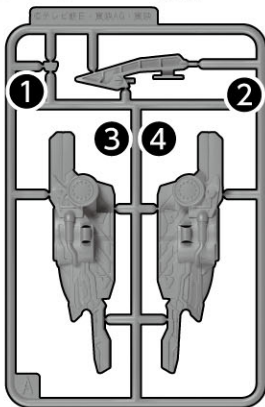

ランナーB(紫)…1

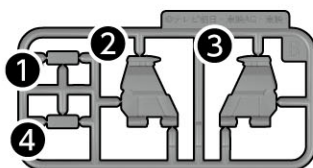

ランナーC(ピンク)…1

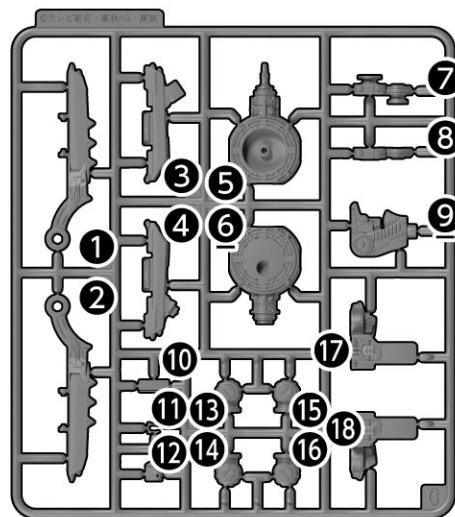

警告 (けいこく)

保護者の方へ 必ずお読みください。

●小部品や小球があります。誤飲・窒息の危険がありますので、3才未満のお子様には絶対に与えないでください。

注意 (ちゅうい)

●縁部が鋭い箇所がありますので、注意してください。●先端が尖っている箇所がありますので、注意してください。
●部品はきれいに切り取り、切り取ったあとのクズは捨ててください。●可動部分には指などを入れないでください。
はさまれてケガをする恐れがあります。



くちにいけない

●プラスチック梱包材は開封後にはすぐに捨ててください。●本商品を樹脂製のソファやシート、タイルなどの上に置かないでください。長時間接触していると色が移る場合があります。●可動部分・取付部分を無理な方向に強く引っ張ったり、曲げたりしないでください。

ギャバリオンセイバーの組み立て

※ランナーA(紫)と
ランナーB(紫)を
使用します。

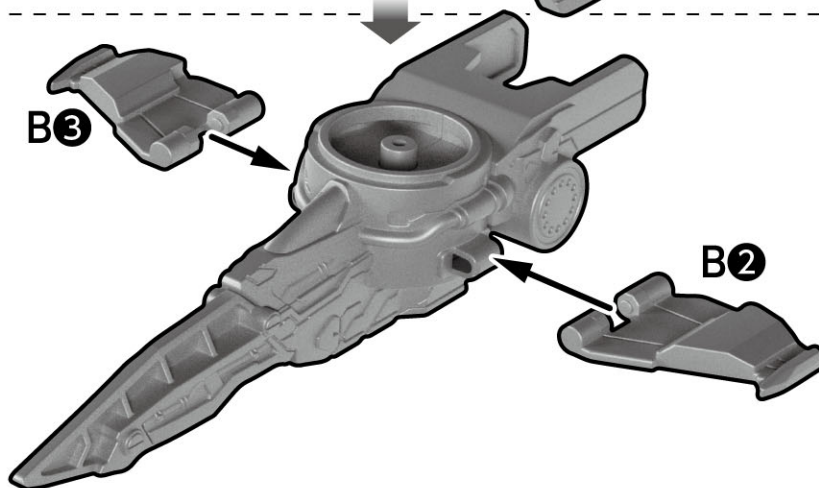
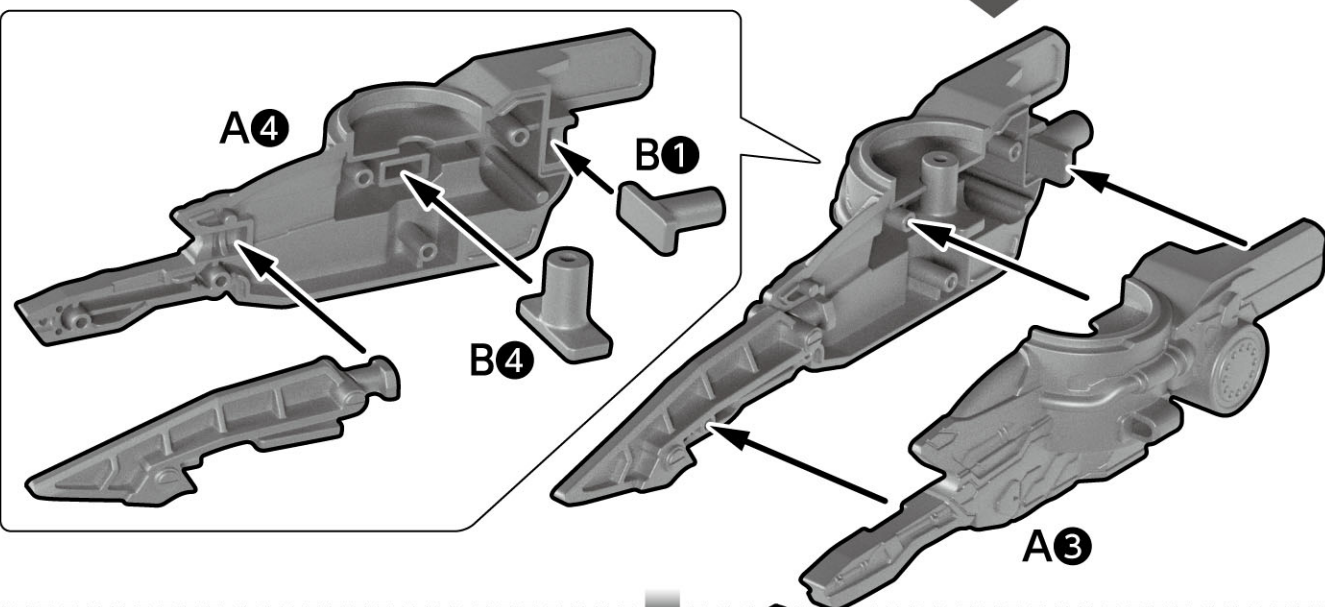
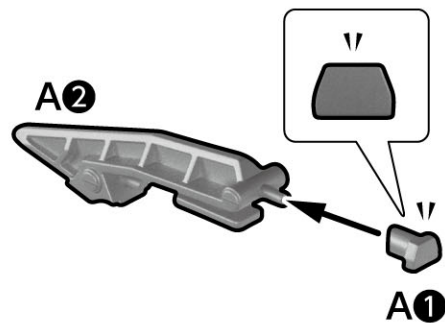
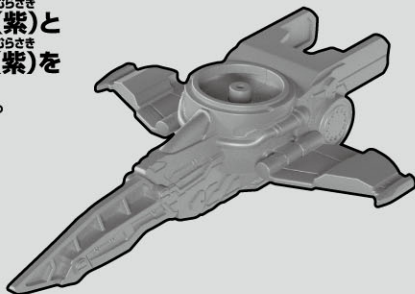

1 ひだりがわ く た
左側の組み立て

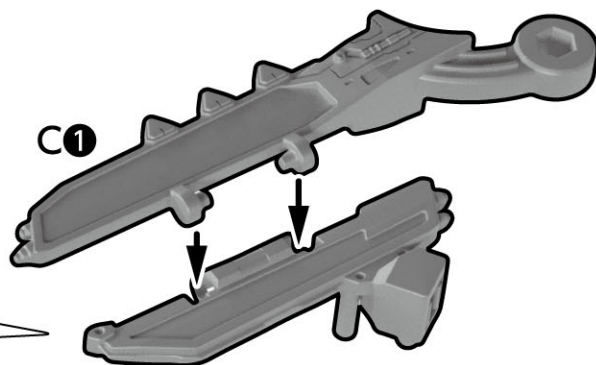
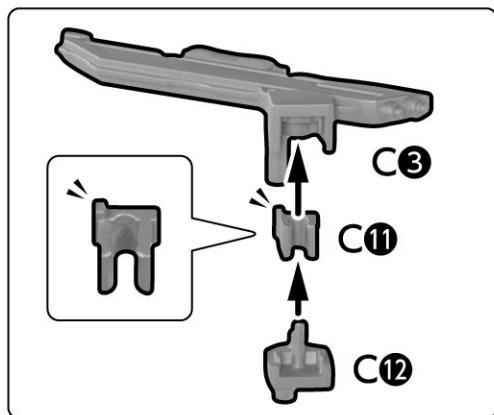
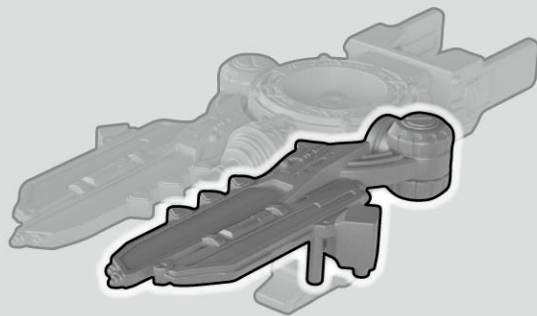

※向きを変えます。

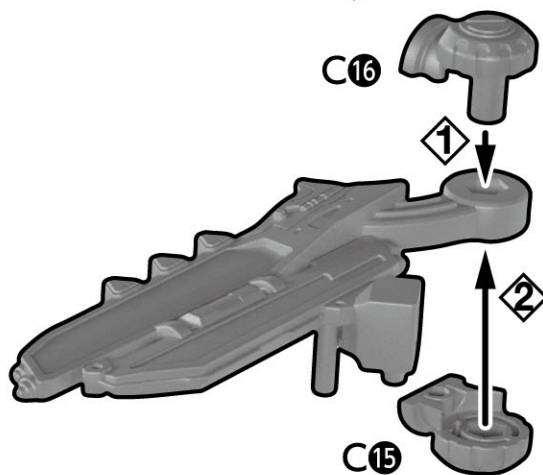

2 みぎがわ ぐ た
右側の組み立て

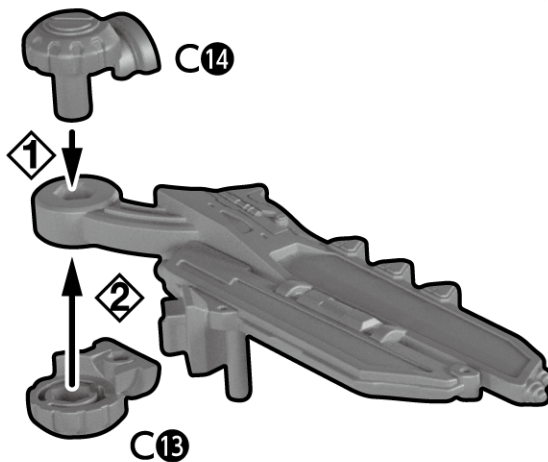
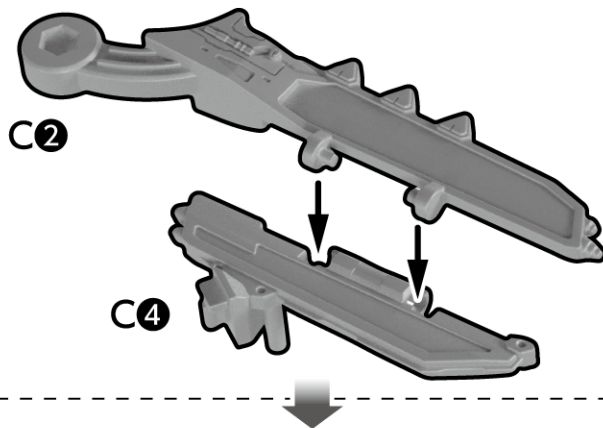
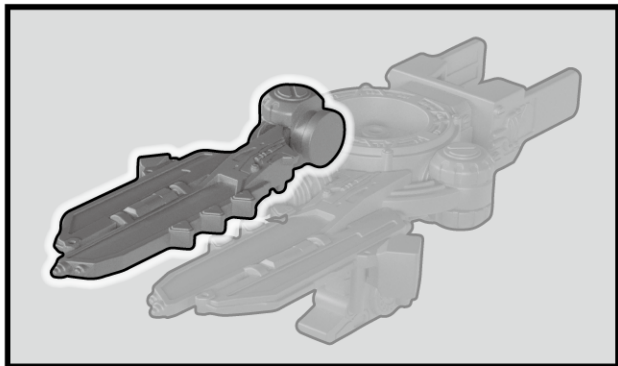

3 こうぶくた
後部の組み立て

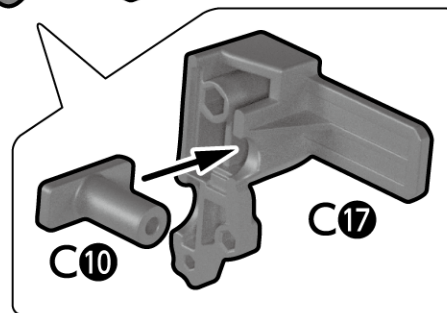
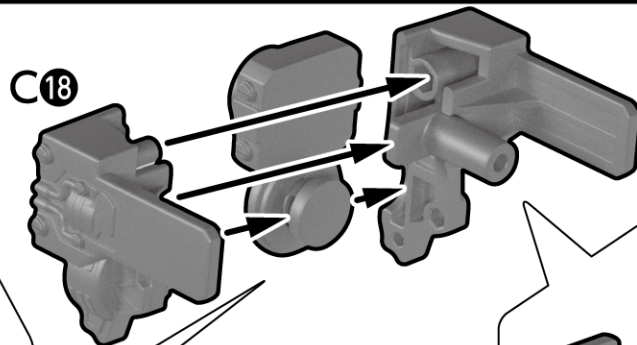
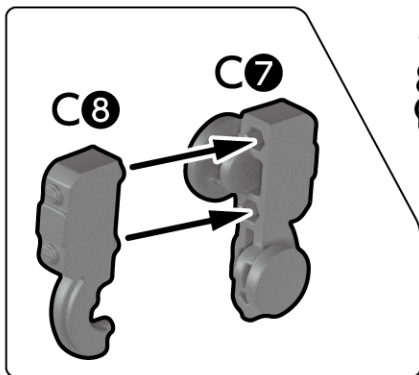
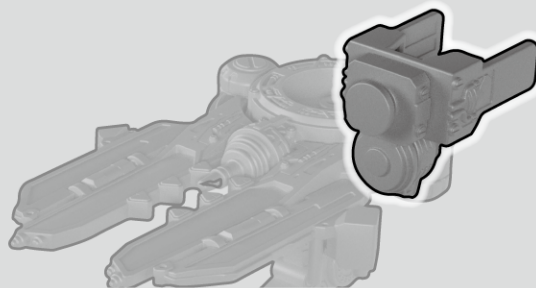

4 ぶくた ベース部の組み立て～完成 かんせい

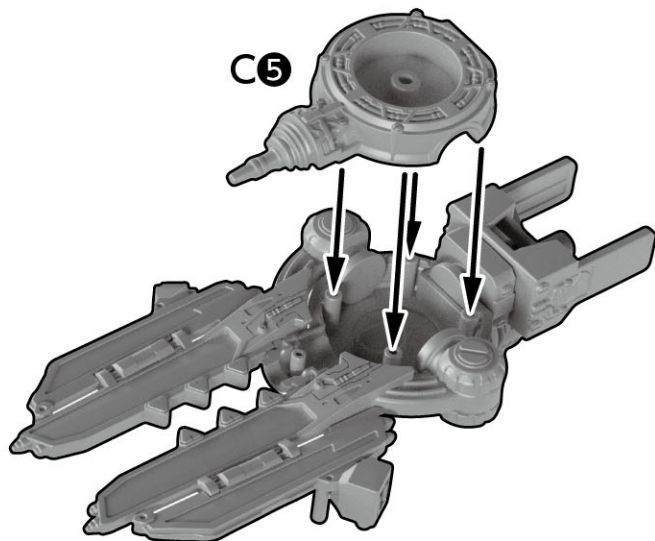
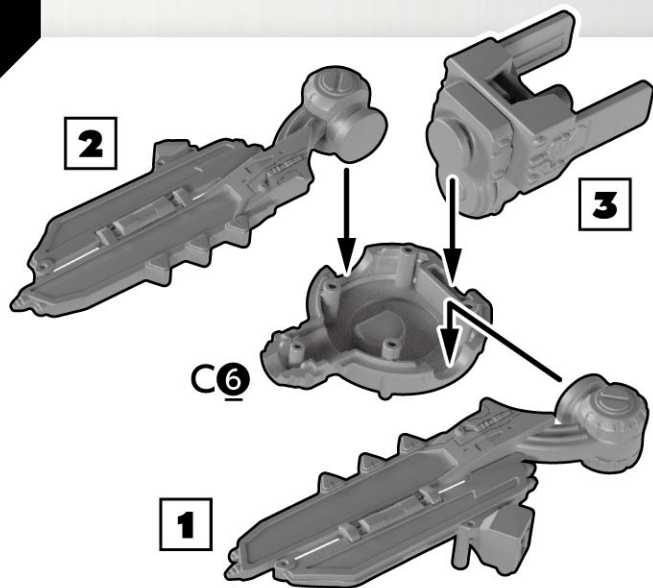
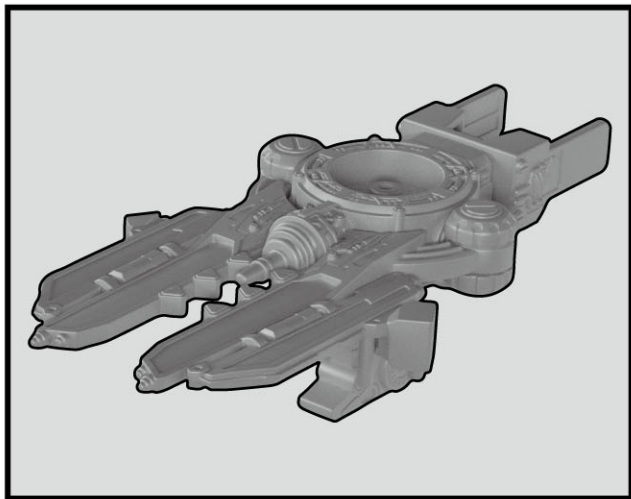

※向きを変えます。

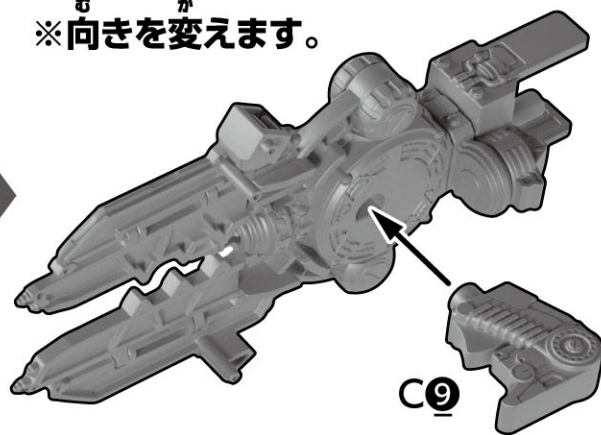

は かた シールの貼り方

※組み立て完成状態から始めます。

プラデラ NEO ギャバリオンセイバー&レーザーセット

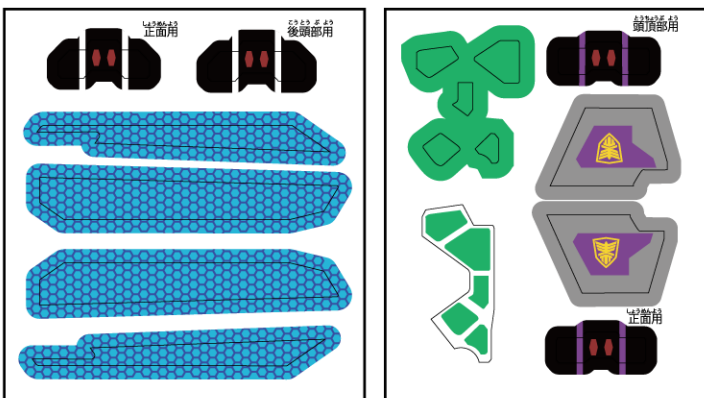

ギャバリオンセイバー

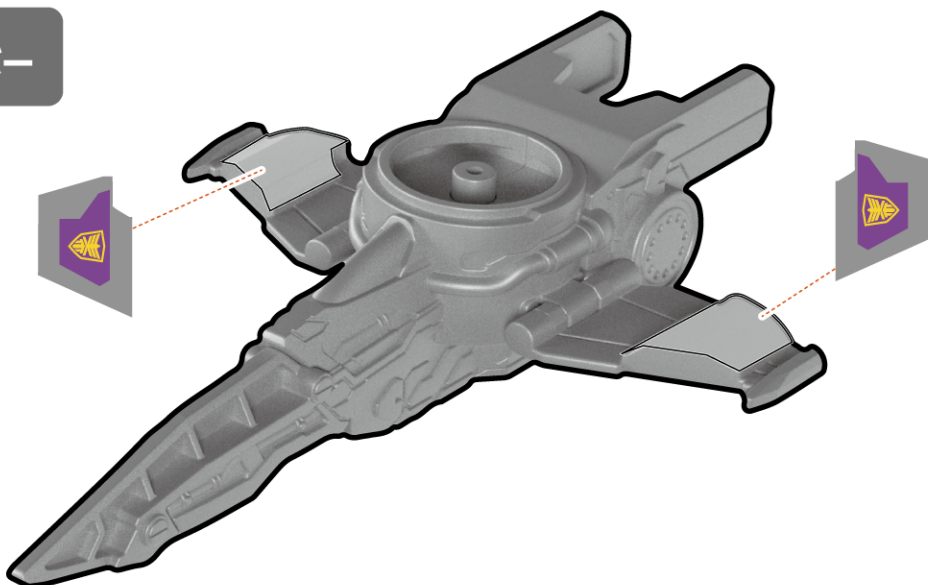

オンニキール 10Q

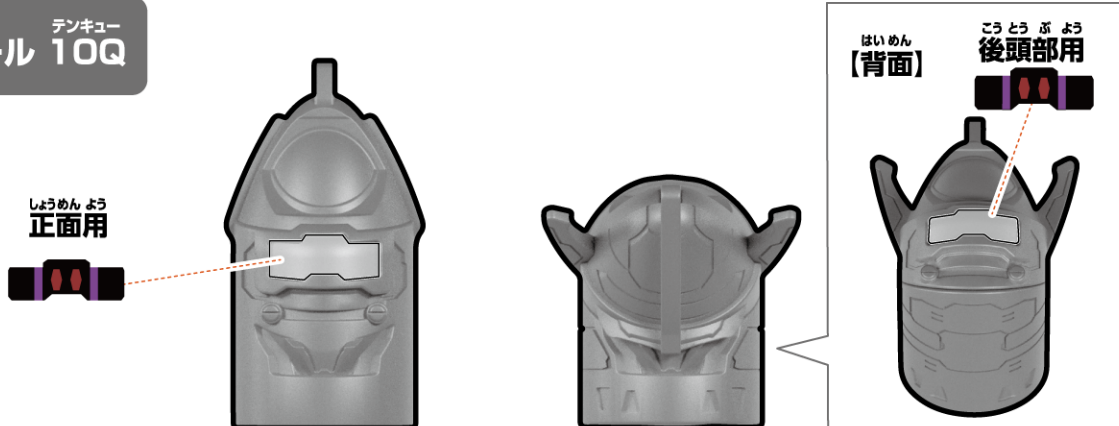

ギャバリオンレーザー

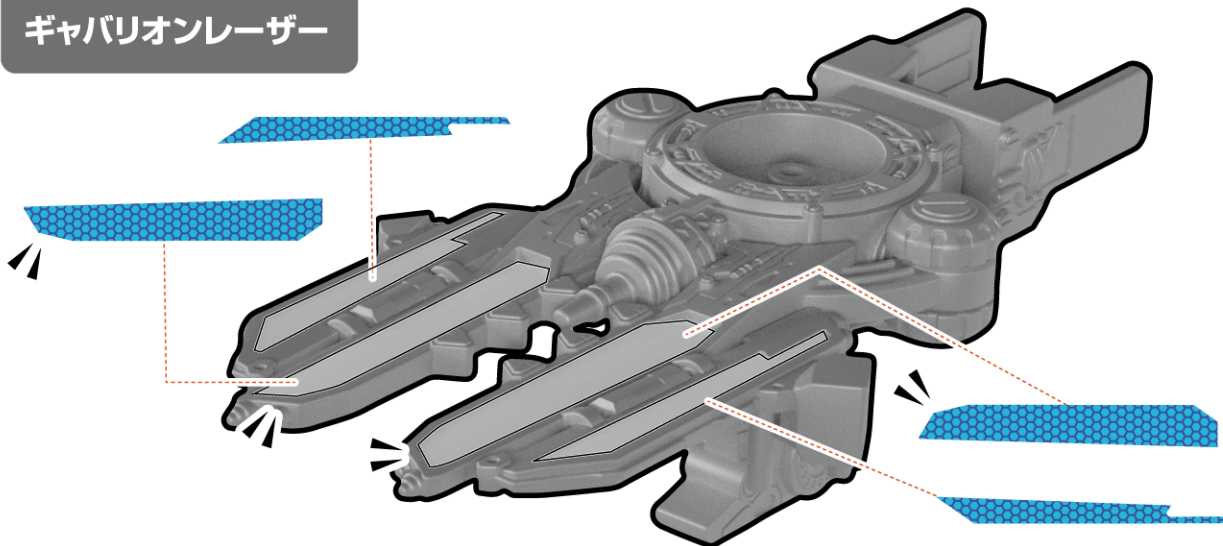

イトオーシャ G.I.

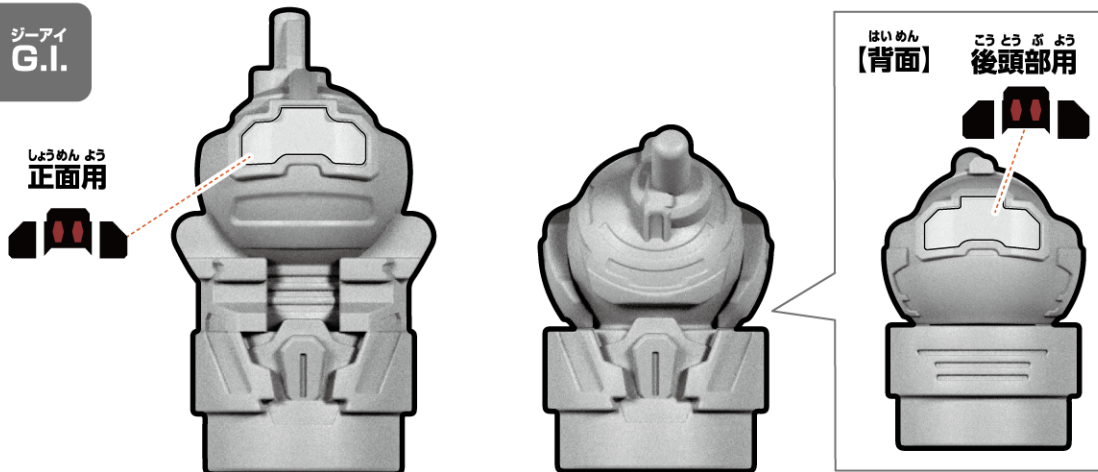

コスモギャバリオン 交換用胸パーツ

コスモギャバリオン交換用胸パーツは
小さなシールをそれぞれ貼るか、
大きなシールを貼るかを選び、
右の例を参考にシールを貼ります。

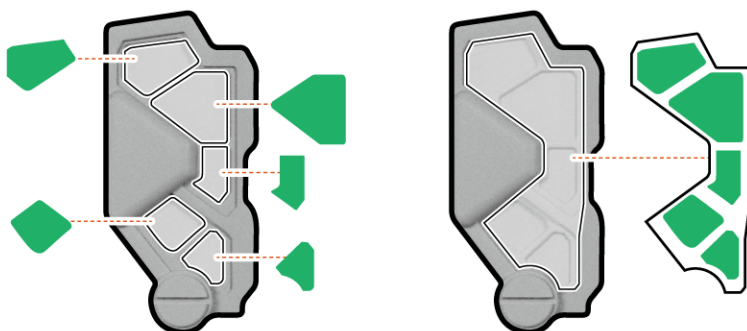

へんけい ユニットモードへの変形

1

そうてんぶ
装填部にオンニキール10Qを取り付けます。



ギヤバツオンセイバー
(ユニットモード)完成!

かんせい

The text 'ギヤバツオンセイバー' (Gya Bass On Saber) is written in a stylized, bold font. Below it, '(ユニットモード)完成!' (Unit Mode) Complete! is written in a similar style. The characters 'かんせい' (kansei) are written in smaller text above the '完成!' part.

コスモギャバリオンと合体

- ※ギャバリオンセイバーはユニットモードからはじめます。
- ※別売りのプラデラNEO コスモギャバリオンGC-Rを使用します。
- ※プラデラNEO コスモギャバリオンGC-Rはコスモギャバリオン状態から始めます。
- ※プラデラNEO コスモギャバリオンGC-RのWEB取説もご参照ください。

1 オンニキール10Qを取り外します。

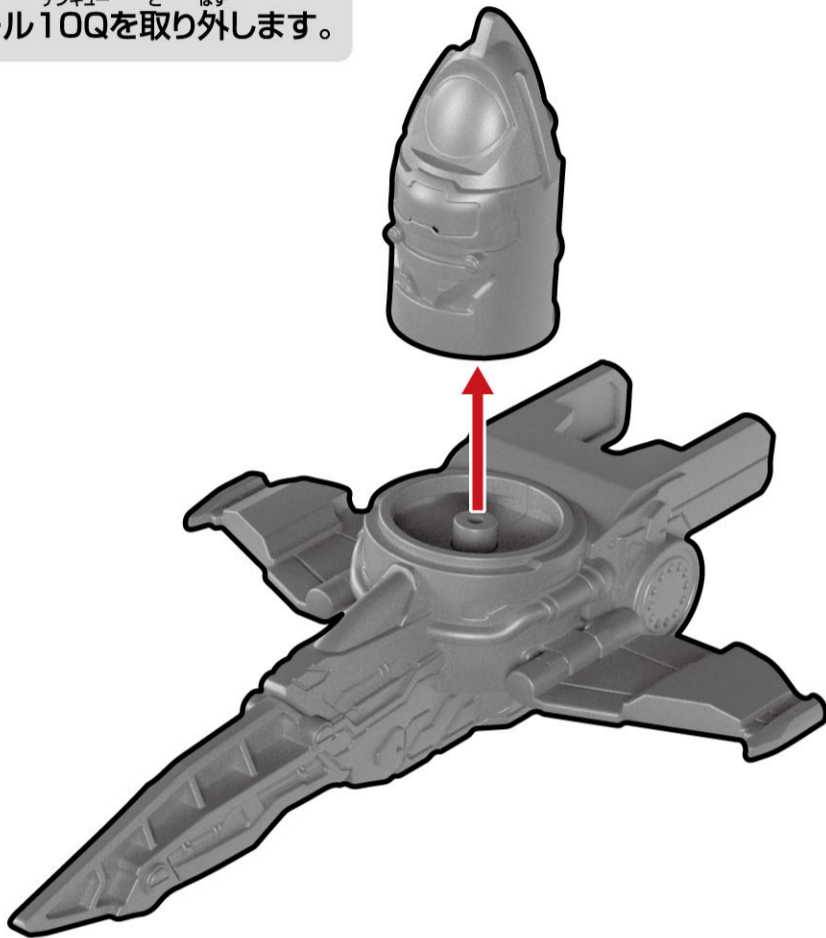

2 プラデラNEO コスモギャバリオンGC-Rにギャバリオンセイバー本体を取り付けます。

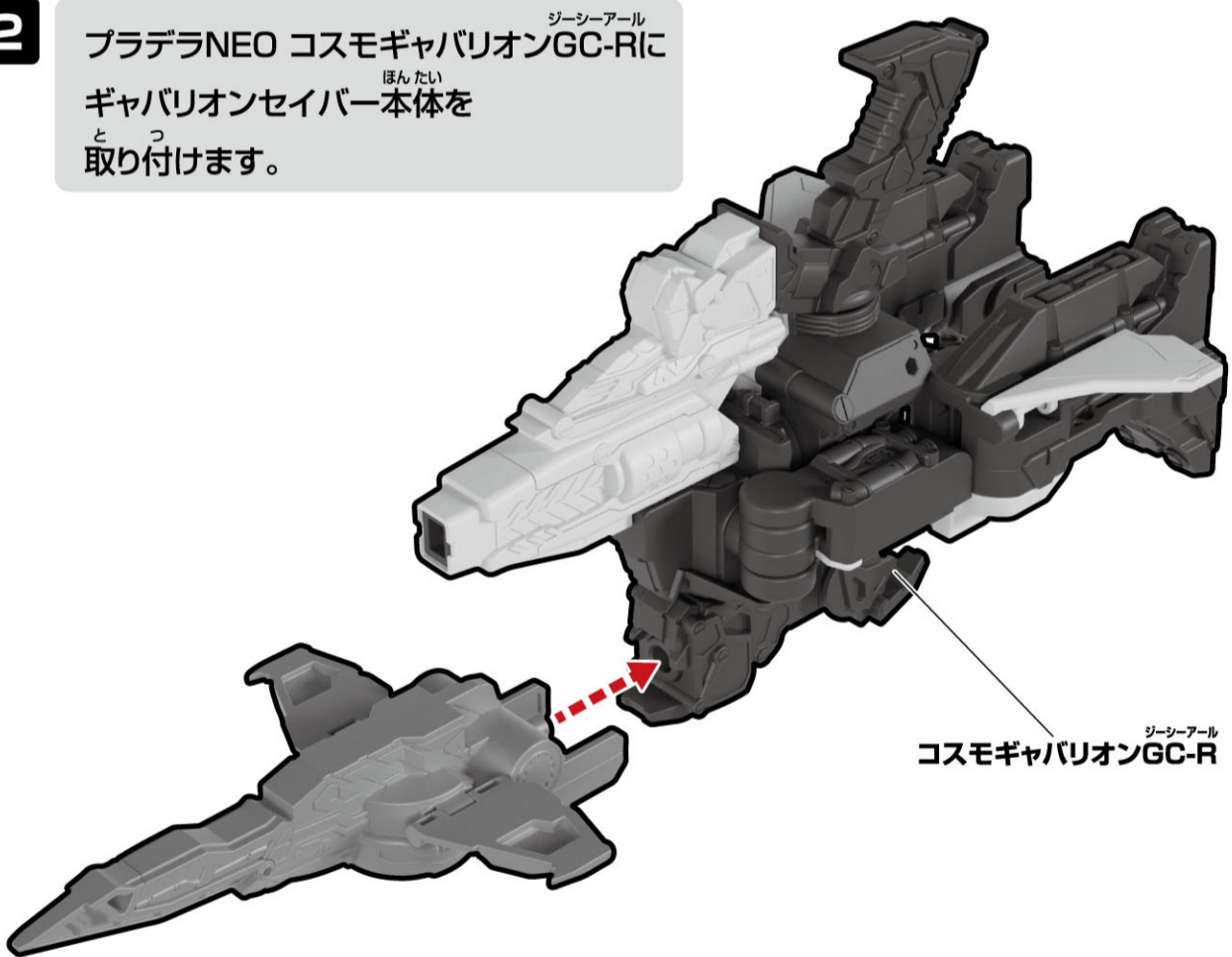

合体完了!

※元に戻す際は、逆の手順で行います。

コスモギャバリオン 10Qへの変形

※コスモギャバリオンと合体した状態から始めます。

1

- ①側面パーツを矢印の方向に動かします。
- ②オンニキール10Qを図のように装填部に装填します。
- ③側面パーツを戻します。

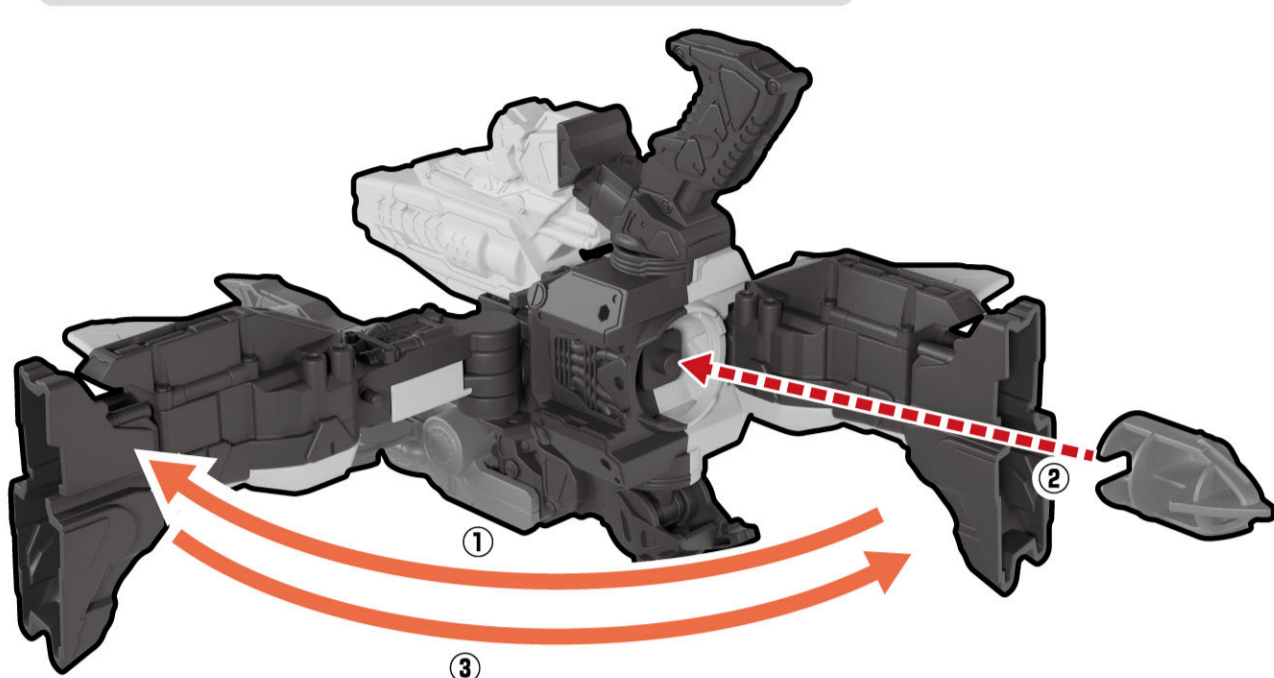

2

コスモギャバリオンGC-Rの
主翼パーツを閉じます。

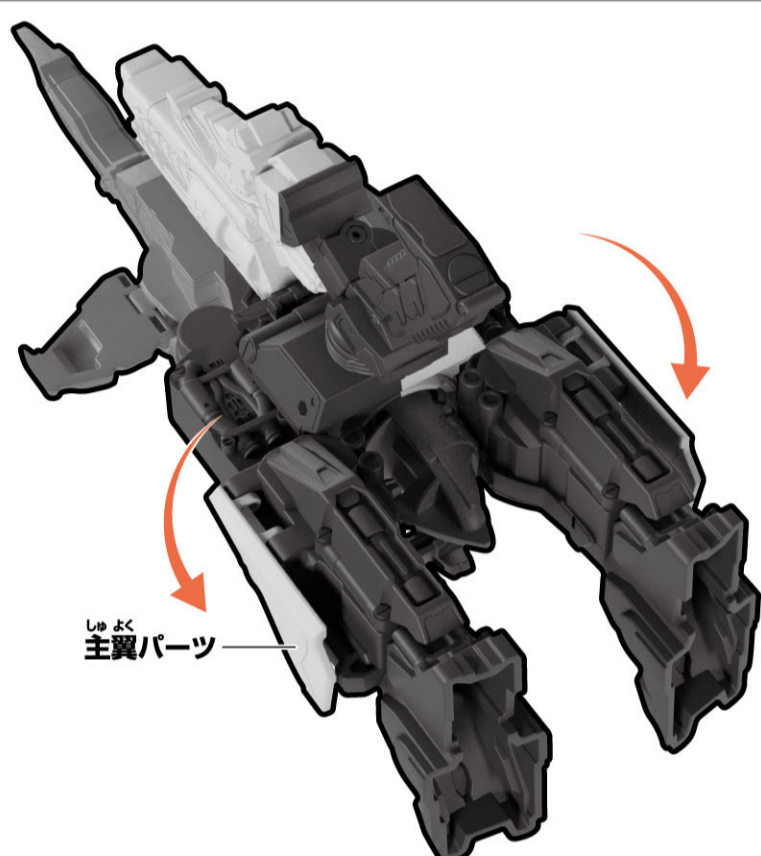

3

コスモギャバリオンGC-Rから
銃身を取り外し、
銃身を矢印の方向に動かします。

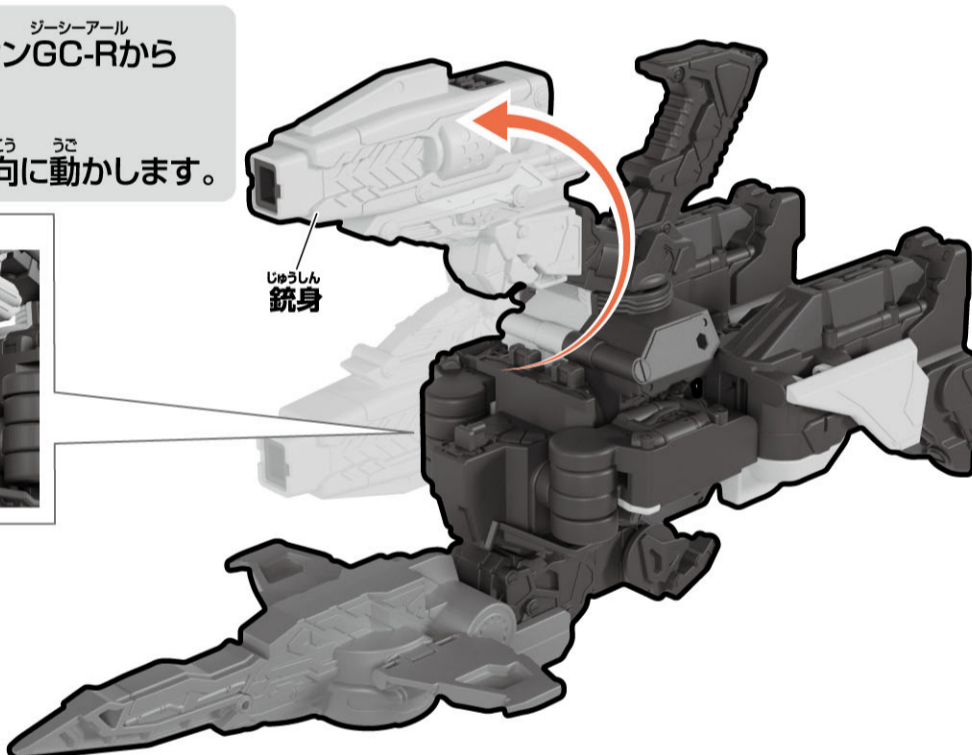
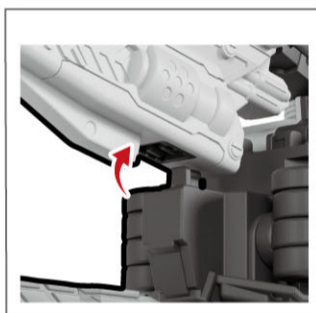

4

コスモギャバリオンGC-Rから
拳を取り外します。

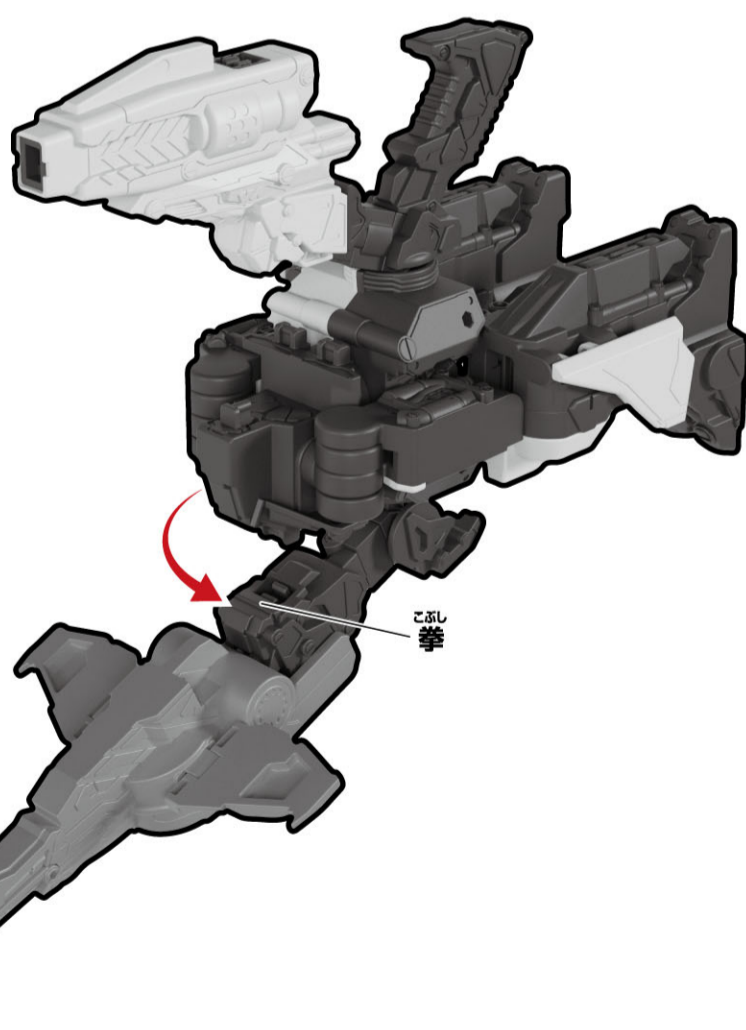

5

コスモギャバリオンGC-Rを 4 の状態から180度回転します。

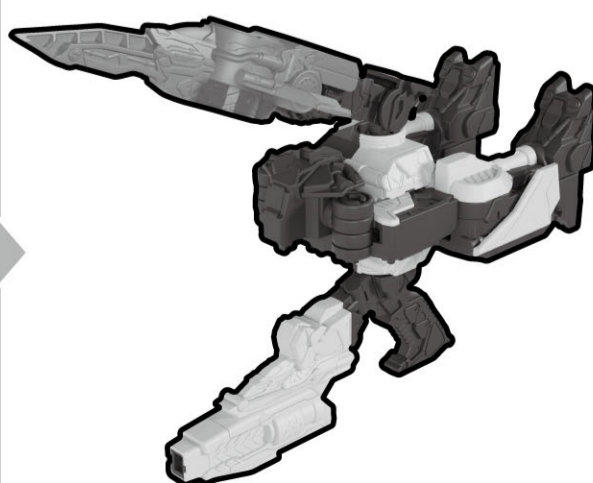
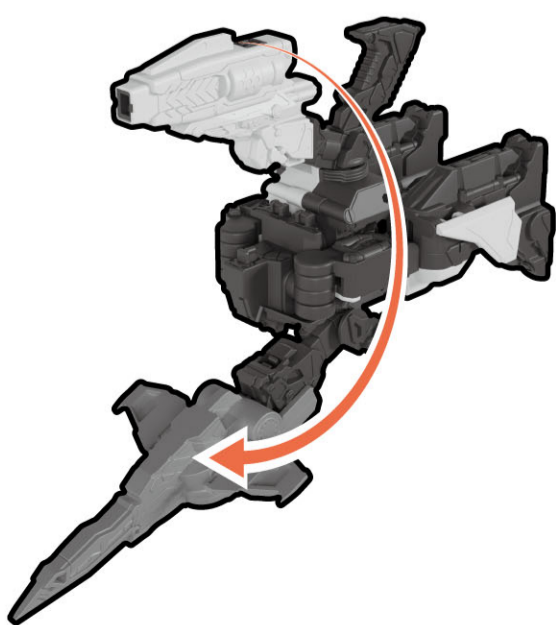

コスモギャバリオン 10Qへの変形

6 コスモギャバリオンGC-Rの側面パーツを展開します。

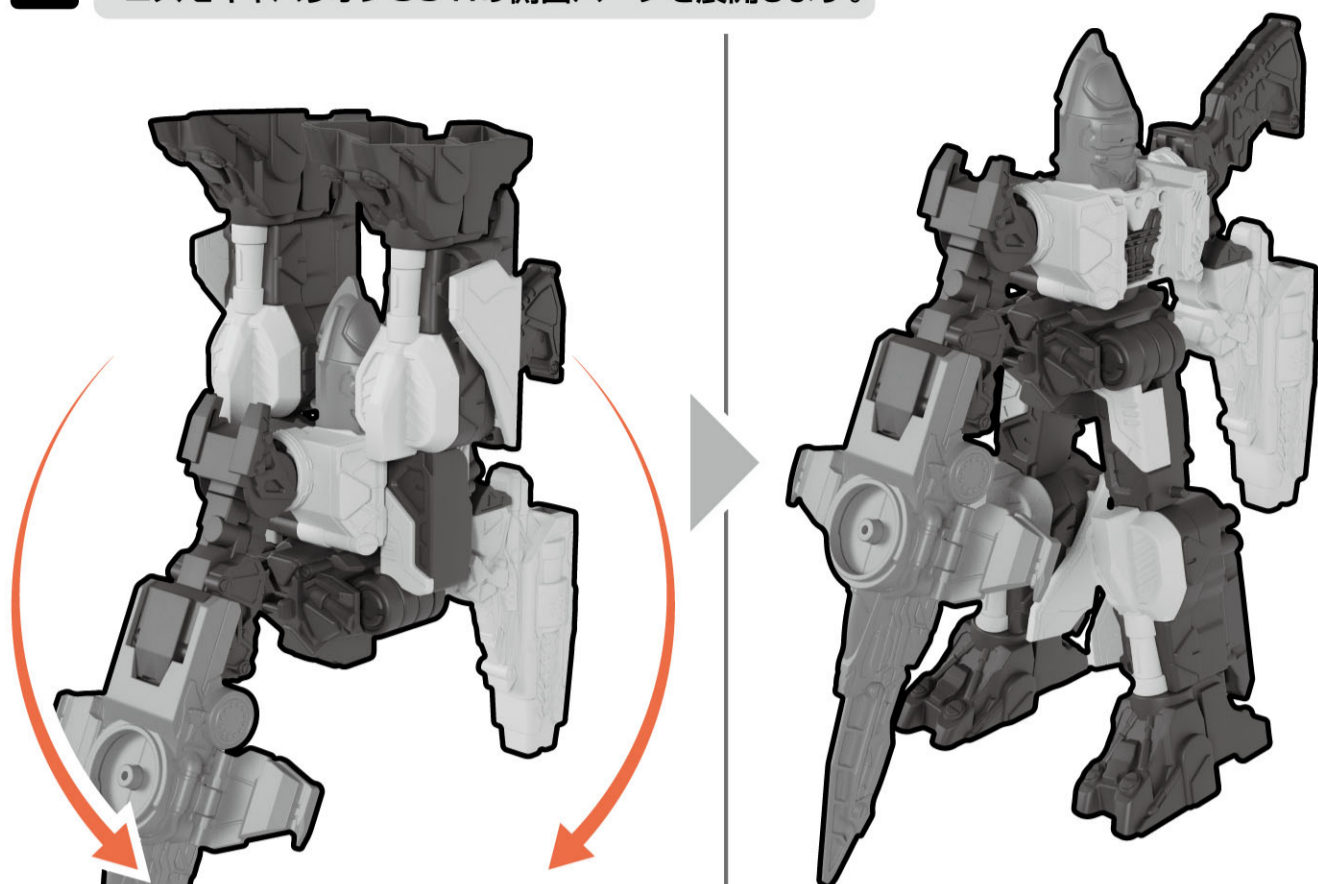

7 コスモギャバリオンGC-Rをやじるしほうこううご矢印の方向に動かします。



8 こぶしすうご拳を図のように動かします。

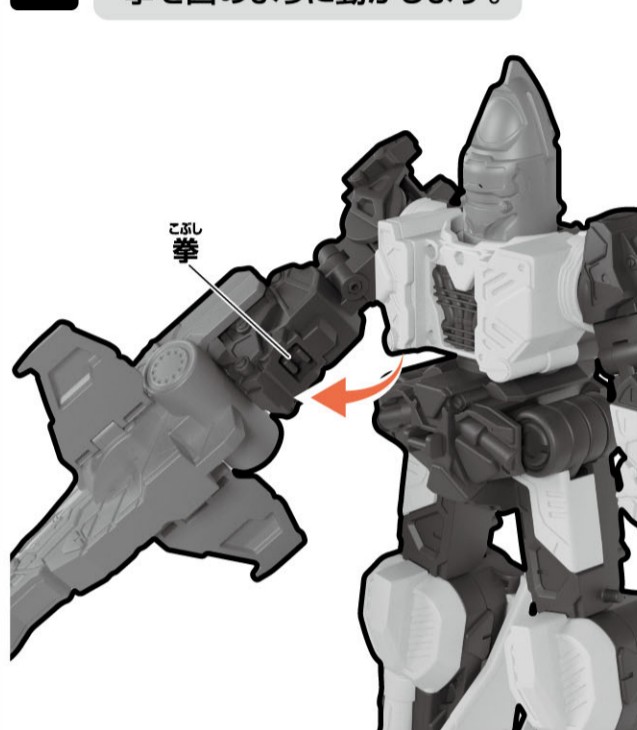

9 ギャバリオンセイバーの主翼パーツをやじるしほうこううご矢印の方向に動かします。

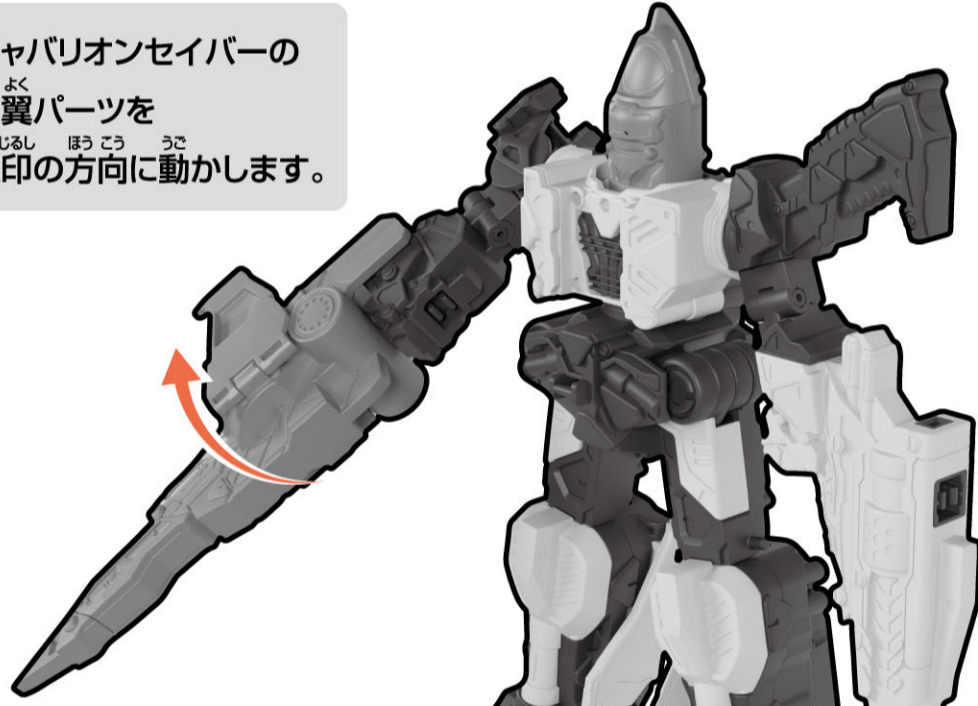

10 ①コスモギャバリオンGC-Rの胸パーツを取り外します。
②コスモギャバリオン交換用胸パーツを取り付けます。

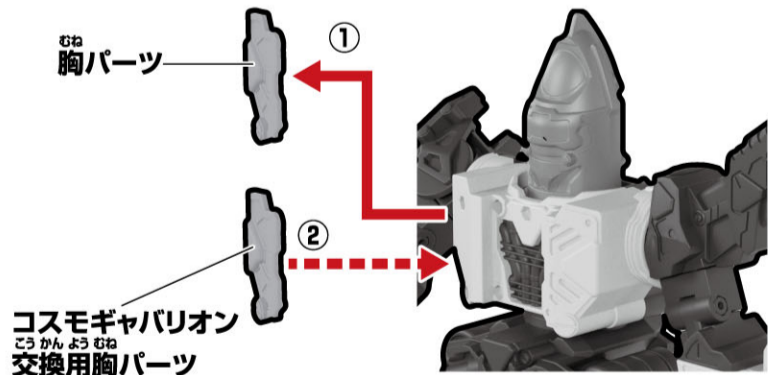

11 オンニキール 10Qを付け替えます。

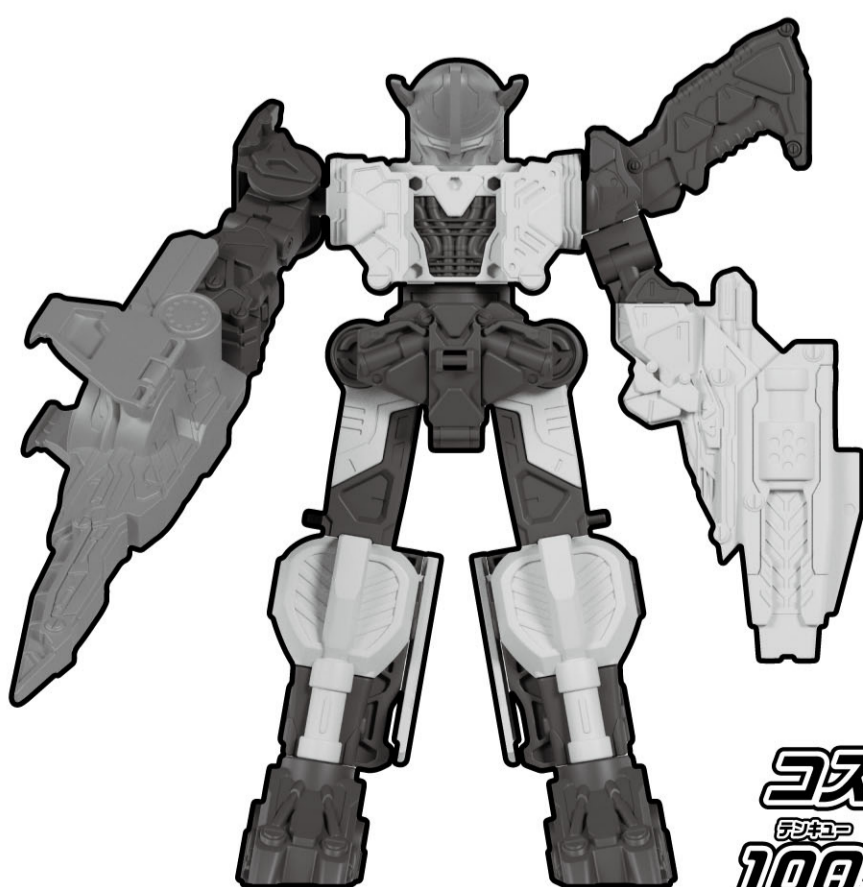
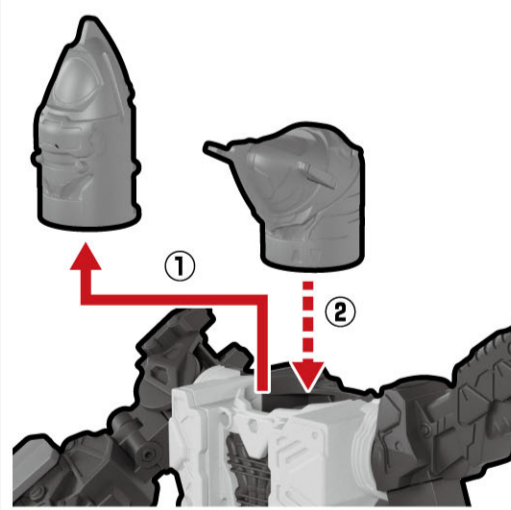

コスモギャバリオン
10Q完成!

へんけい ユニットモードへの変形

※ギャバリオンレーザーを組み立てた状態から始めます。

- 1 はいめん 背面パーツAをお
はいめん 背面パーツBを回転させます。

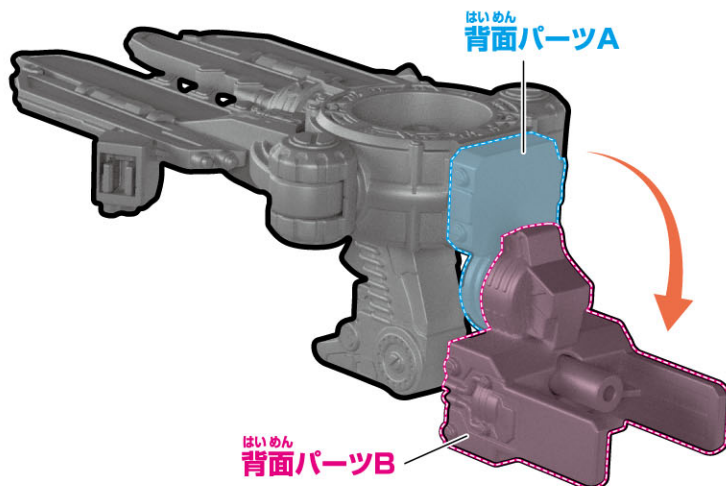

- 2 ギャバリオンレーザー本体の装填部に
イトオーシャ G.I.を取り付けます。

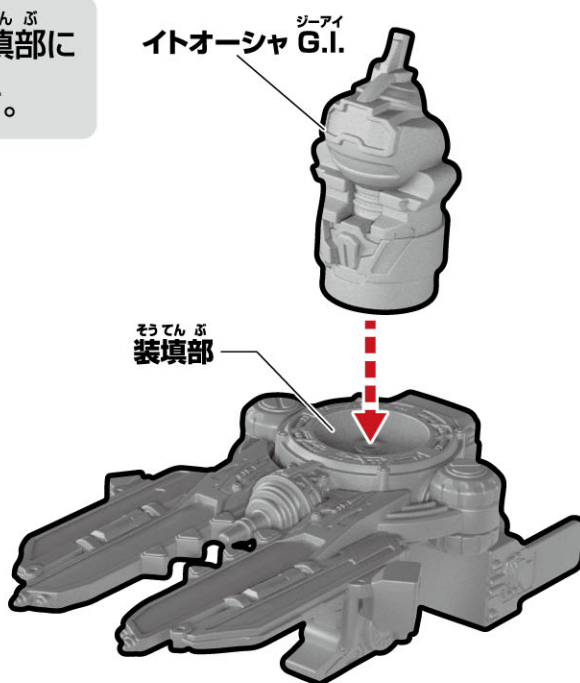

- 3 パネルを展開します。



コスモギャバリオンと合体

- ※ギャバリオンレーザーはユニットモードから始めます。
- ※別売りのプラデラNEO コスモギャバリオンGC-Rを使用します。
- ※プラデラNEO コスモギャバリオンGC-Rはコスモギャバリオン状態から始めます。
- ※プラデラNEO コスモギャバリオンGC-RのWEB取説もご参照ください。

1 イトオーシャ G.I.を取り外します。

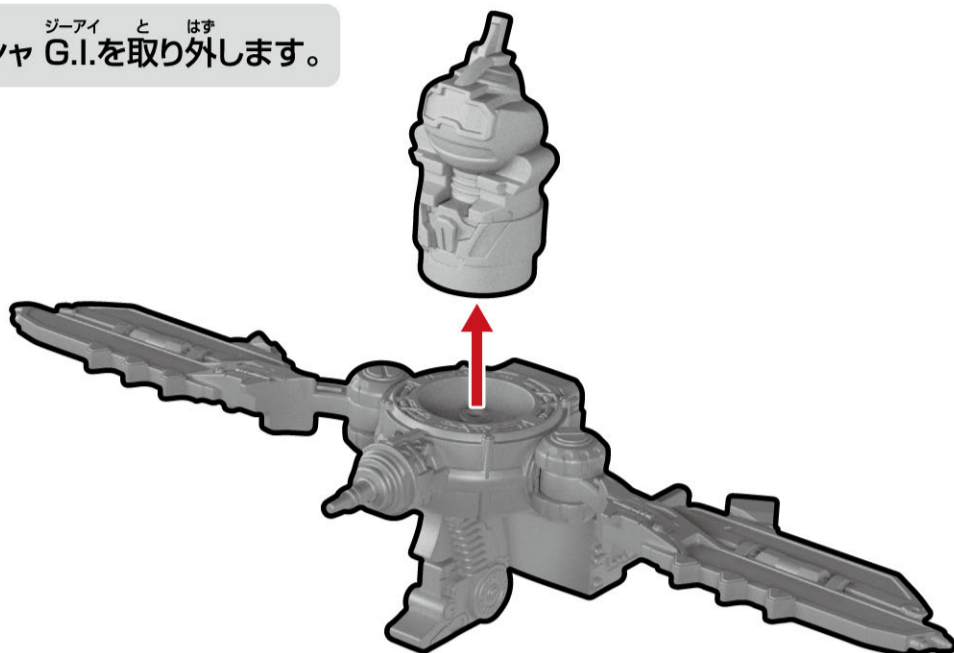

2 パネルを図のように閉じます。

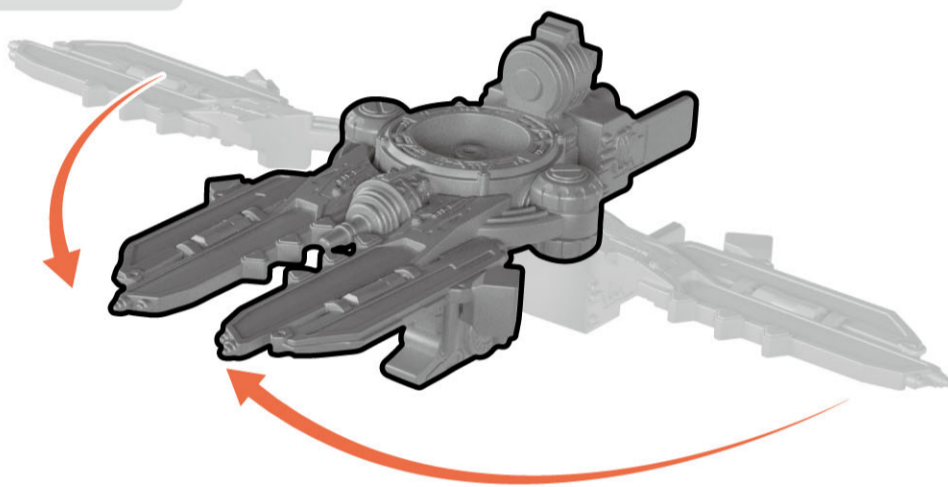

3 プラデラNEO コスモギャバリオンGC-Rに
ギャバリオンレーザー本体を
取り付けます。

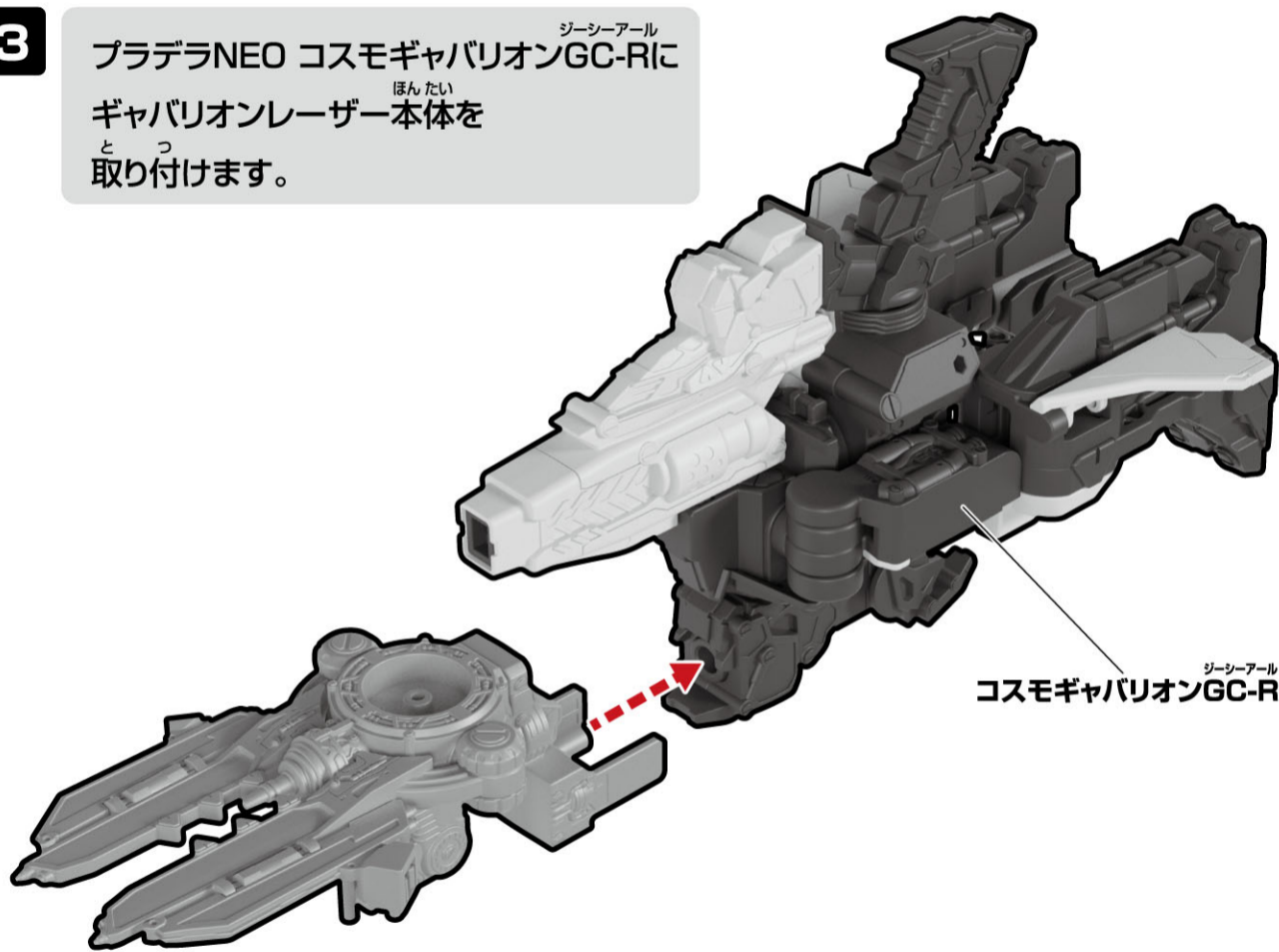

合体完了!

※元に戻す際は、逆の手順で行います。

シーアイ へんげい コスモギャバリオン G.I.への変形

※コスモギャバリオンと合体した状態から始めます。

1

- ①側面パーツを矢印の方向に動かします。
- ②イトオーシャ G.I.を図のように装填部に装填します。
- ③側面パーツを戻します。

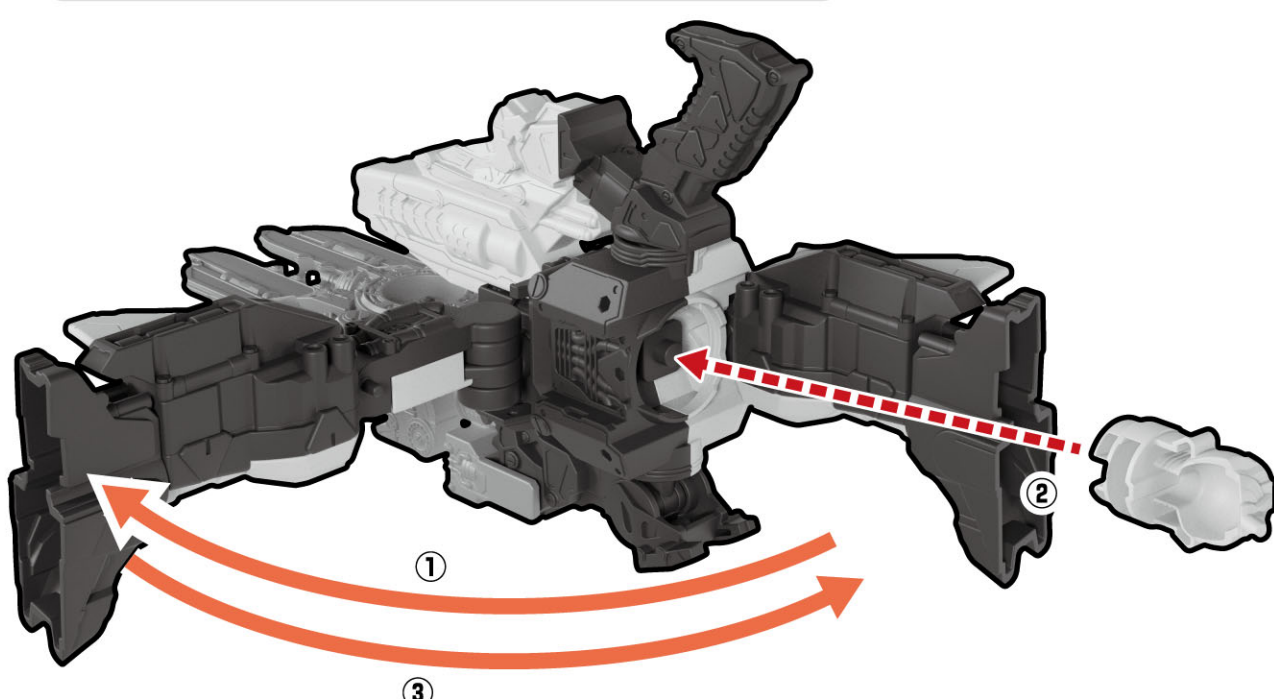

2

シーシーアール
コスモギャバリオンGC-Rの
しゅよく 主翼パーツを閉じます。

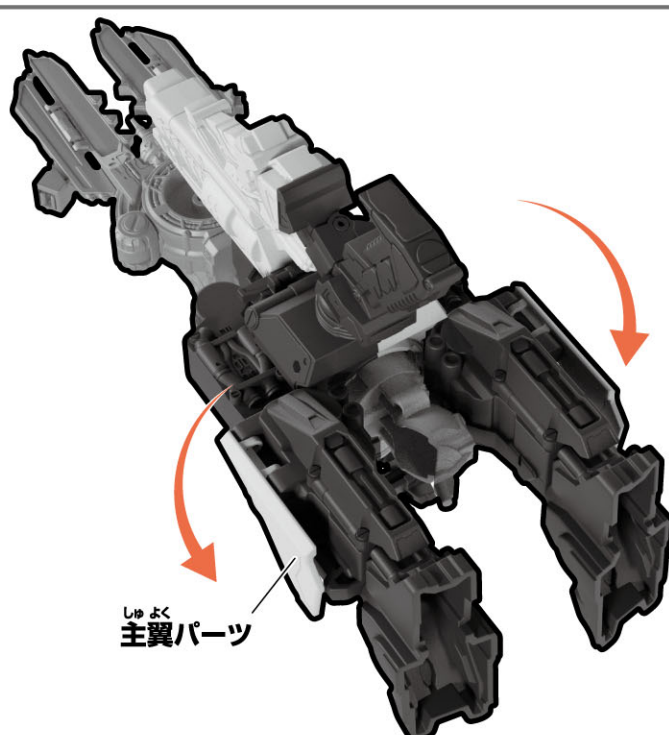

3

シーシーアール
コスモギャバリオンGC-Rから
じゅうしん と はず 銃身を取り外し、
じゅうしん やじるし ほうこう うご 銃身を矢印の方向に動かします。

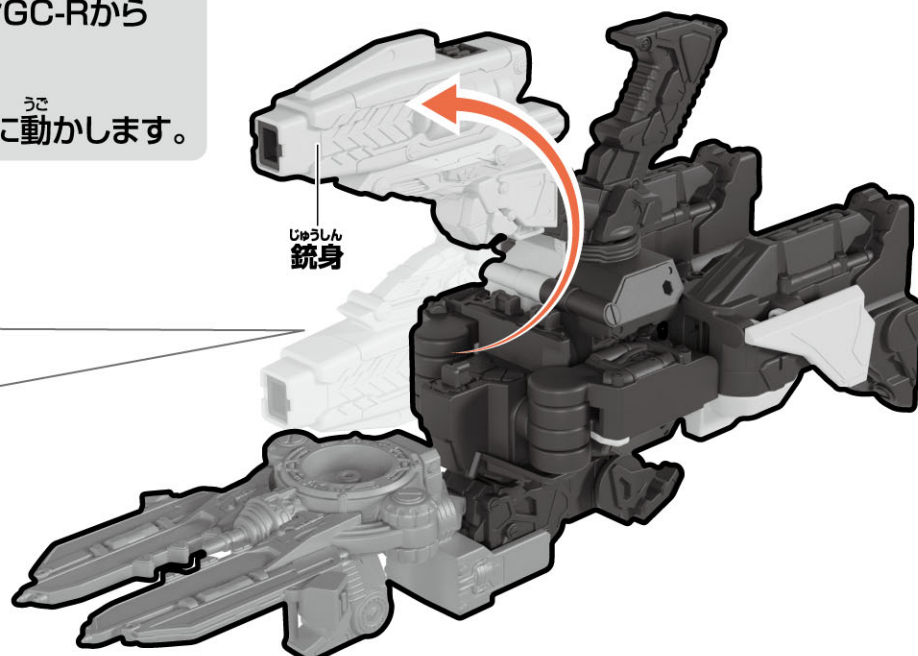

4

シーシーアール
コスモギャバリオンGC-Rから
こぶし と はず 拳を取り外します。

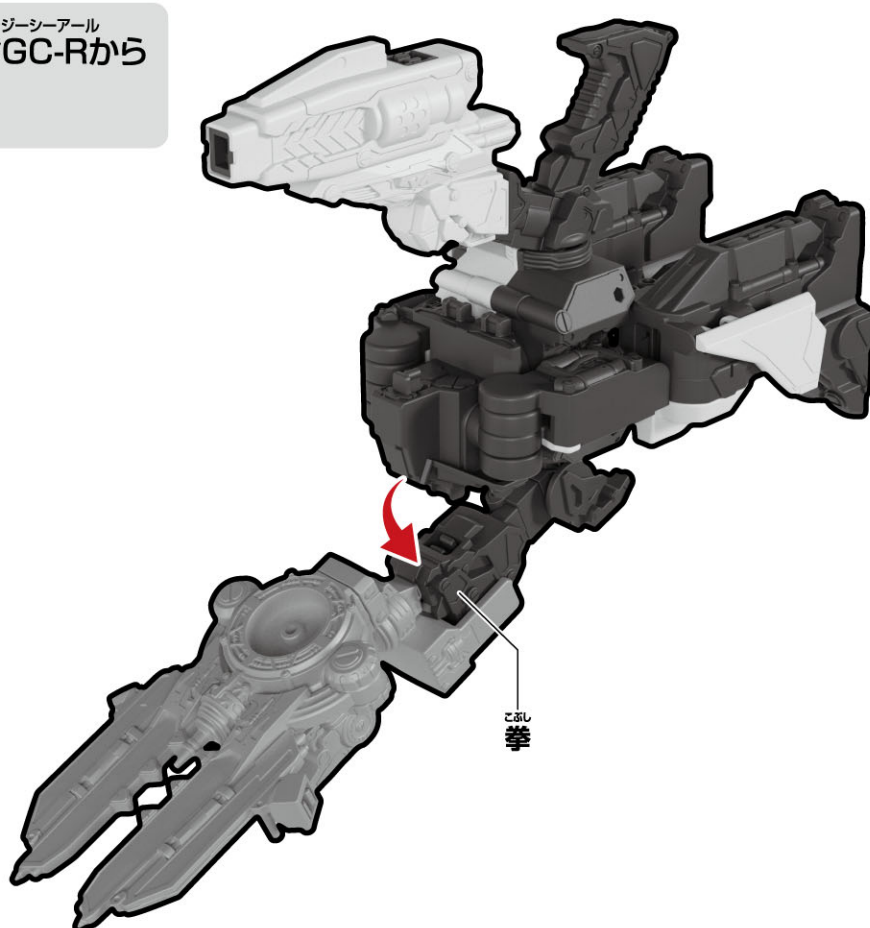

4

シーシーアール じょうたい ど かいてん
コスモギャバリオンGC-Rを ③ の状態から180度回転します。

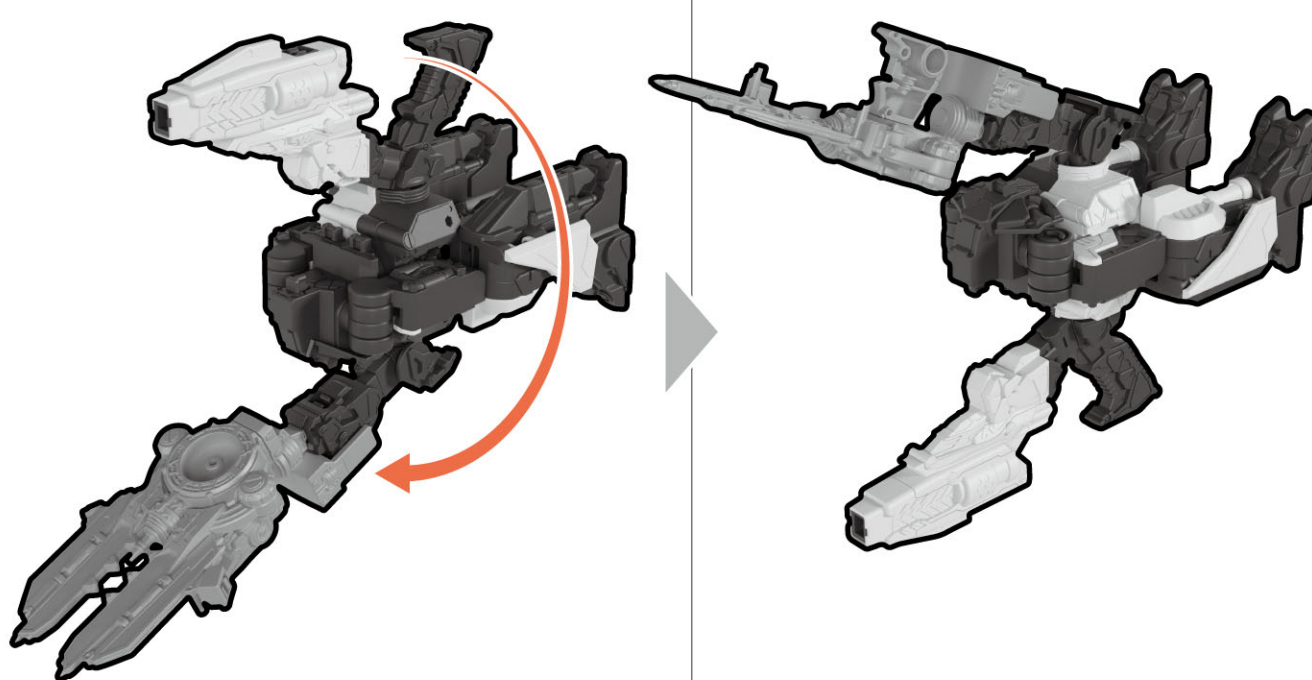

6

ジーシーアール そくめん てんかい
コスモギャバリオンGC-Rの側面パーツを展開します。

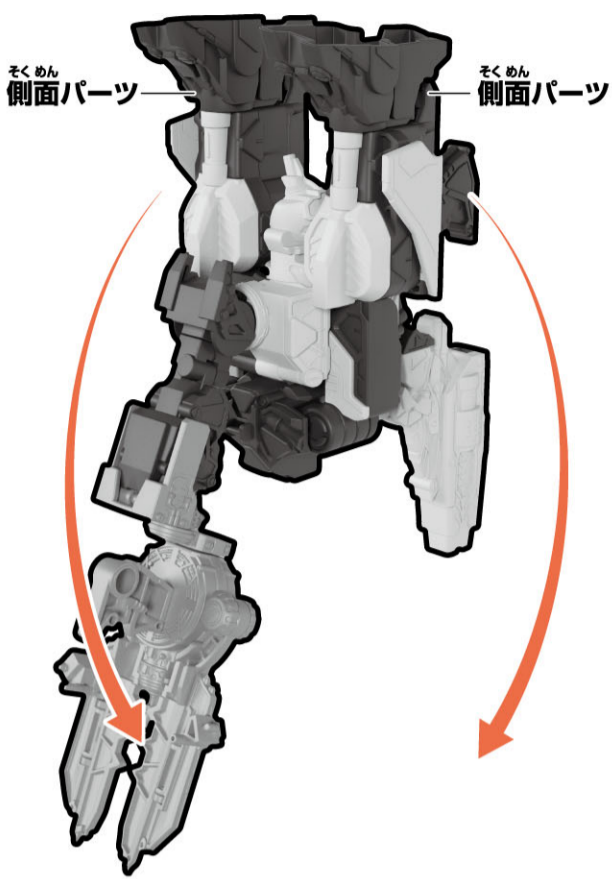

7

ジーシーアール
コスモギャバリオンGC-Rを
やじるし ほうこう うご
矢印の方向に動かします。



8

ほんたい
ギャバリオンレーザー本体の
パネルから、アーマーパネル(L/R)を
やじるし ほうこう ひ とはず
矢印の方向に引っ張り、取り外します。

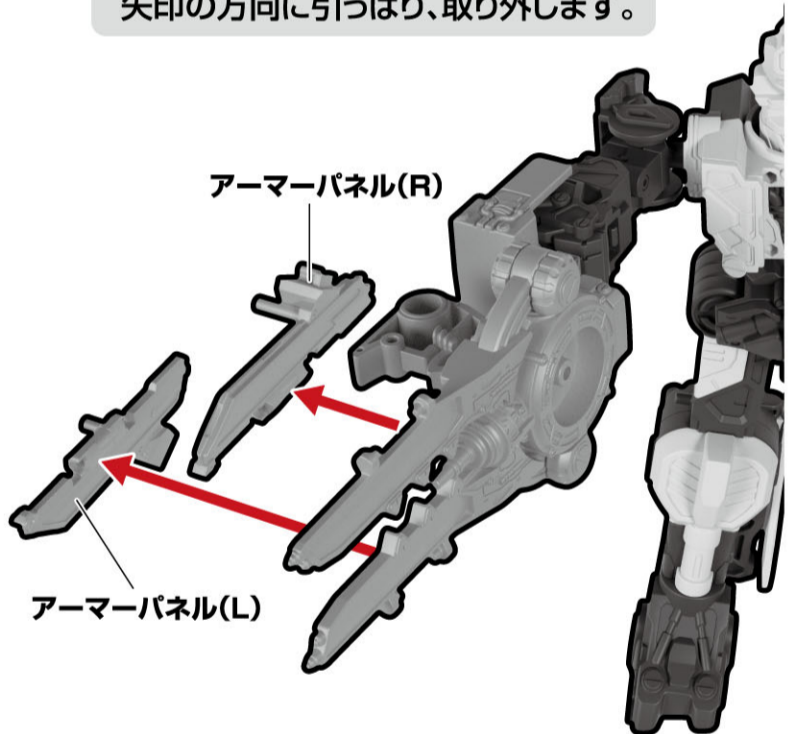

9

ほんたい はいめん
ギャバリオンレーザー本体と背面パーツAを
ず かにてん
図のように回転させます。

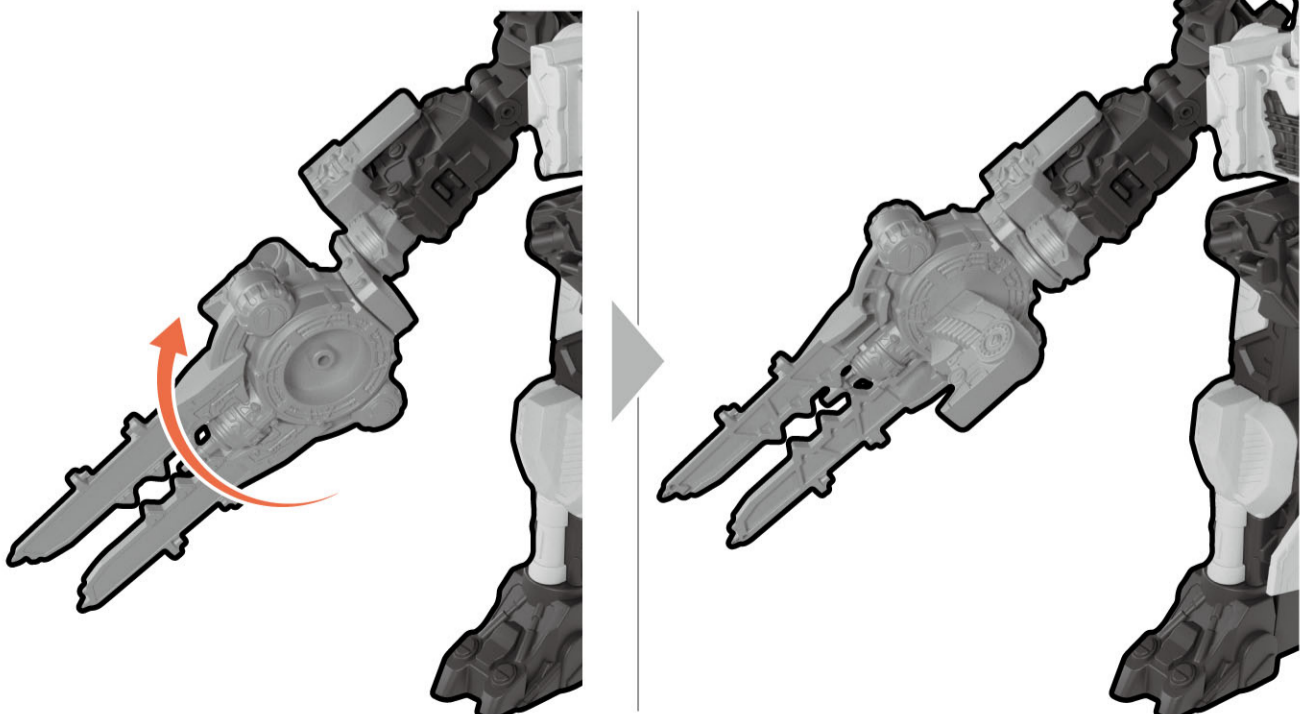

10

アーマーパネル(L)に
アーマーパネル(R)を
と っ
取り付けます。

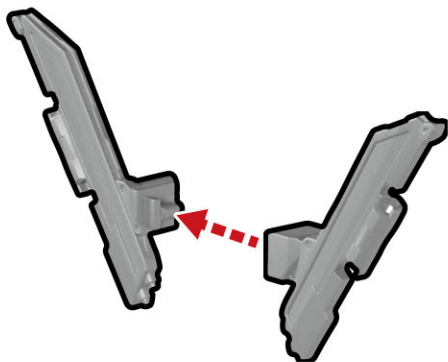

11

シーシーアール
コスモギャバリオンGC-Rに
と っ
アーマーパネル(L/R)を取り付けます。

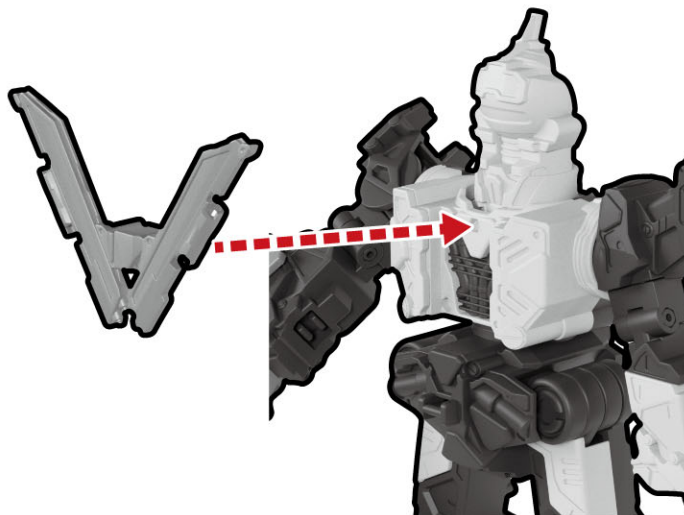

12

ジーアイ
イトオーシャ G.I.を
っ か
付け替えます。

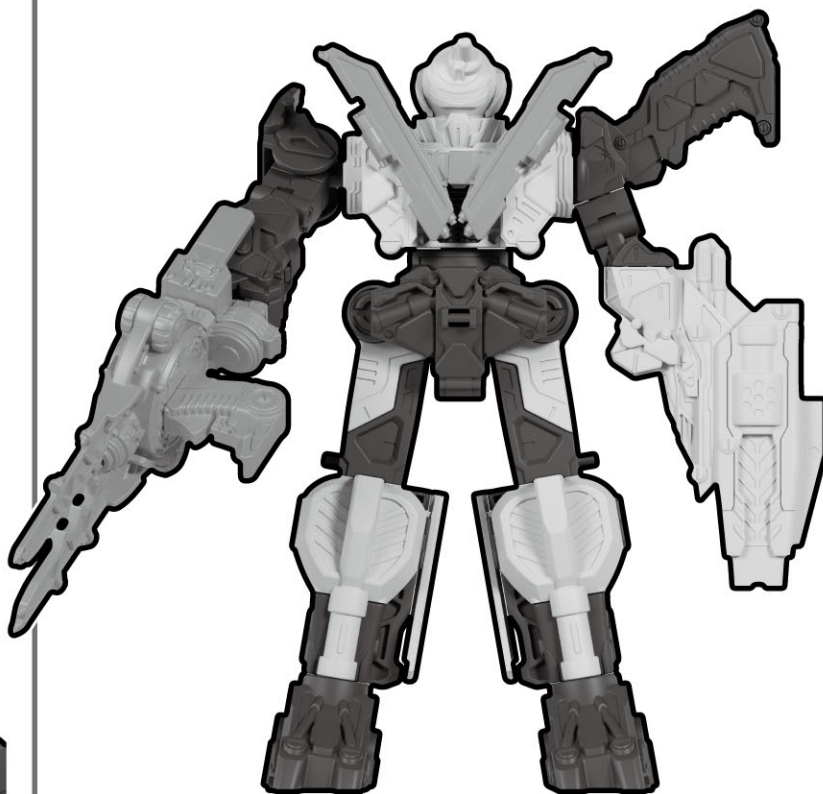
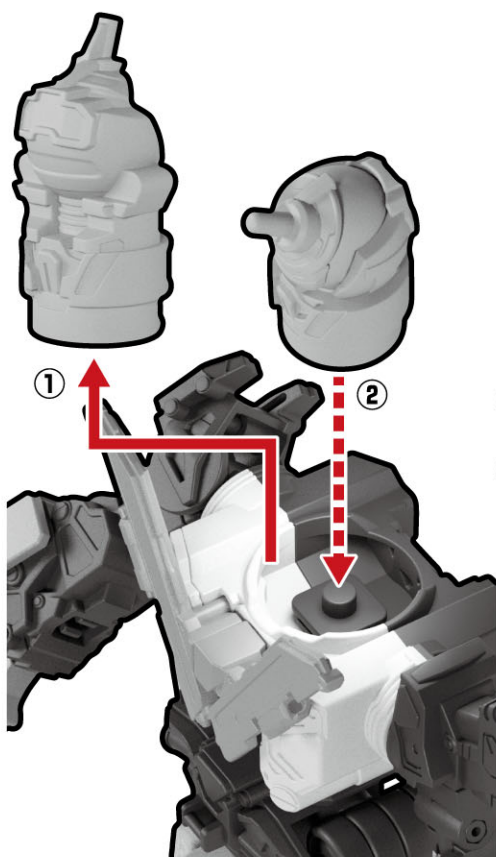

コスモギャバリオン
ジーアイ かわり せり
G.I.完成!