

デラックス
DXエモルギアダイザー の遊び方

●「超宇宙刑事ギャバン インフィニティ」関連玩具についてのよくあるご質問はこちらをご覧ください。

超宇宙刑事ギャバン インフィニティ関連玩具よくあるご質問

バンダイお客様サポート

※通信料はお客様のご負担となります。

※WEB取扱説明書内の画像はイメージです。

セット内容

台座本体…1

エモルギア
(フラットエモルギー)…1

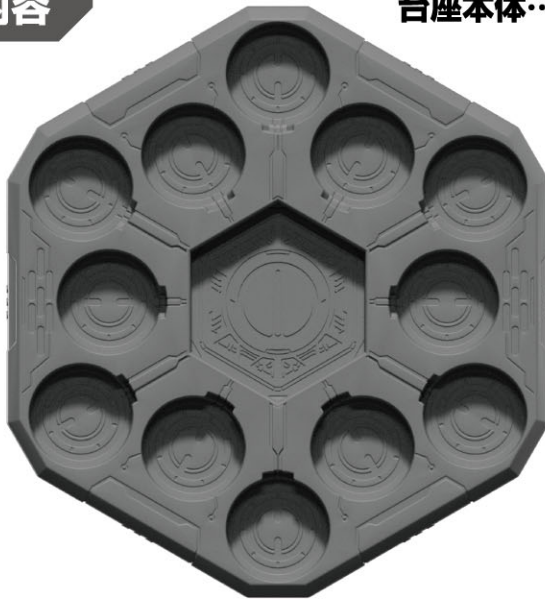

支柱パーツ…2



警告 (けいこく)

保護者の方へ 必ずお読みください。

●小部品があります。誤飲・窒息の危険がありますので、3才未満のお子様には絶対に与えないでください。

注意 (ちゅうい)

●ぶつかけたり、ふりまわすなど乱暴な遊びをしないでください。●可動部の隙間には指などを入れないでください。はさまれてケガをする恐れがあります。●廃棄するときは、自治体の廃棄物処理の指示に従ってください。



〈使用上の注意〉●プラスチック梱包材は、開封後はすぐに捨ててください。●可動部分・取付部分を無理な方向に強く引っ張ったり、曲げたりしないでください。●本商品には、対応している商品以外はセットしないでください。故障や破損の原因となります。

く た かた 組み立て方

※セット内容以外は別売りです。

1

だいごほんたい はしら ぶぶん
台座本体の柱セット部分に
しちゆう お
支柱パーツを置くことができます。

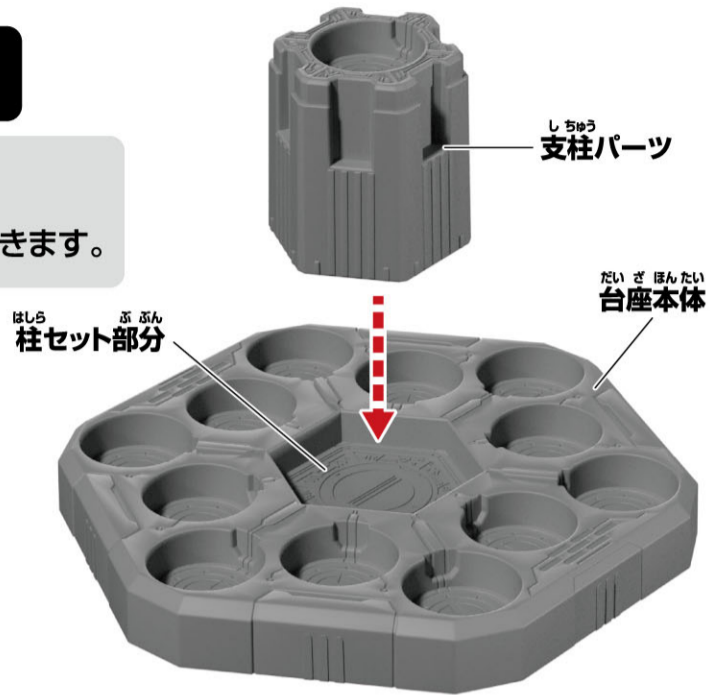

2

しちゆう かさ
支柱パーツは重ねることができます。

かん せい
完成!



3

ほんしようひん いじょうしよ
本商品を2セット以上使用して、
だいごほんたい かさ
台座本体を重ねることができます。

だいごほんたい さいだい こ
※台座本体は最大3個まで
かさ
重ねることができます。



あそかた エモルギアの遊び方

てんめん やじるし ほうこう まわ
エモルギアの天面パーツを矢印の方向に回します。

えがら か
→絵柄が変わります。



エモルギア
(フラットエモルギー)

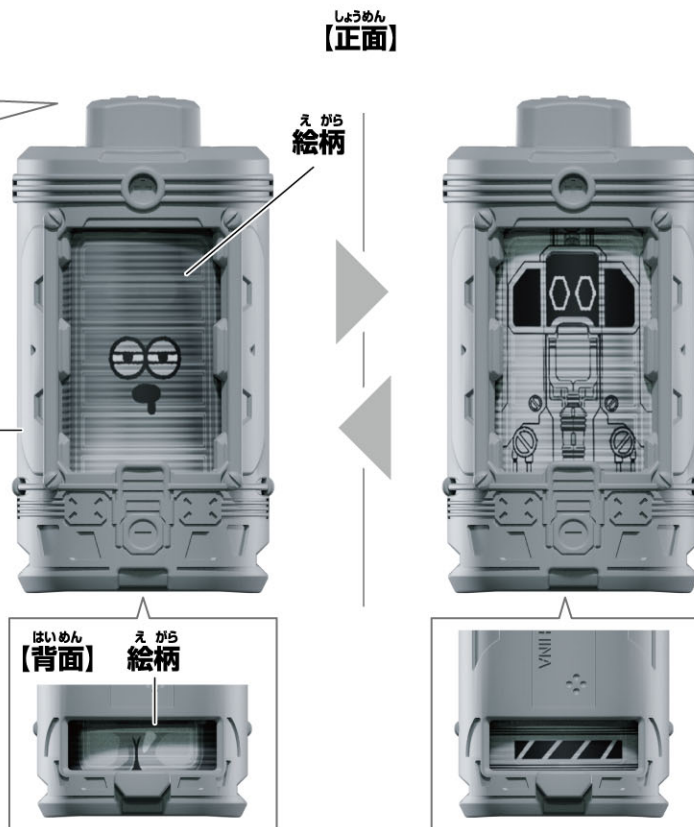

エモルギアダイザーへのセット方法

※セット内容以外は別売りです。

1 本体のエモルギアセット部分に
図のようにエモルギアを
置くことができます。

エモルギア
(フラットエモルギー)



エモルギアセット部分

2 支柱パーツのエモルギアセット部分にも
エモルギアを置くことができます。

エモルギア
セット部分



3 支柱パーツが1つでも、
エモルギアをセットしながら、
台座本体を重ねることができます。

※この状態の場合、下の台座本体から
エモルギアは取り出せません。
上の台座本体を取り外してから、
エモルギアを取り出してください。



4 図のようにエモルギアを
複数置くことができます。

※セット内容以外は別売りです。



【天面】

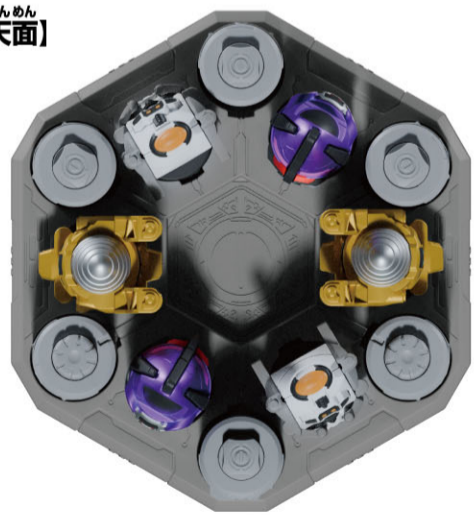

※サイズの大きなエモルギアは
隣り合って置くことが
できない場合があります。

べつ う デラックス こう げき わざ あそ
別売りのDXギャバリオントリガーで攻撃技遊び

くわ デラックス とり せつ さんしやう
※詳しくはDXギャバリオントリガーのWEB取説もご参照ください。

1 ギャバリオントリガー本体の
そくめん やじるし ほうこう へんけい
側面パーツを矢印の方向に変形させます。

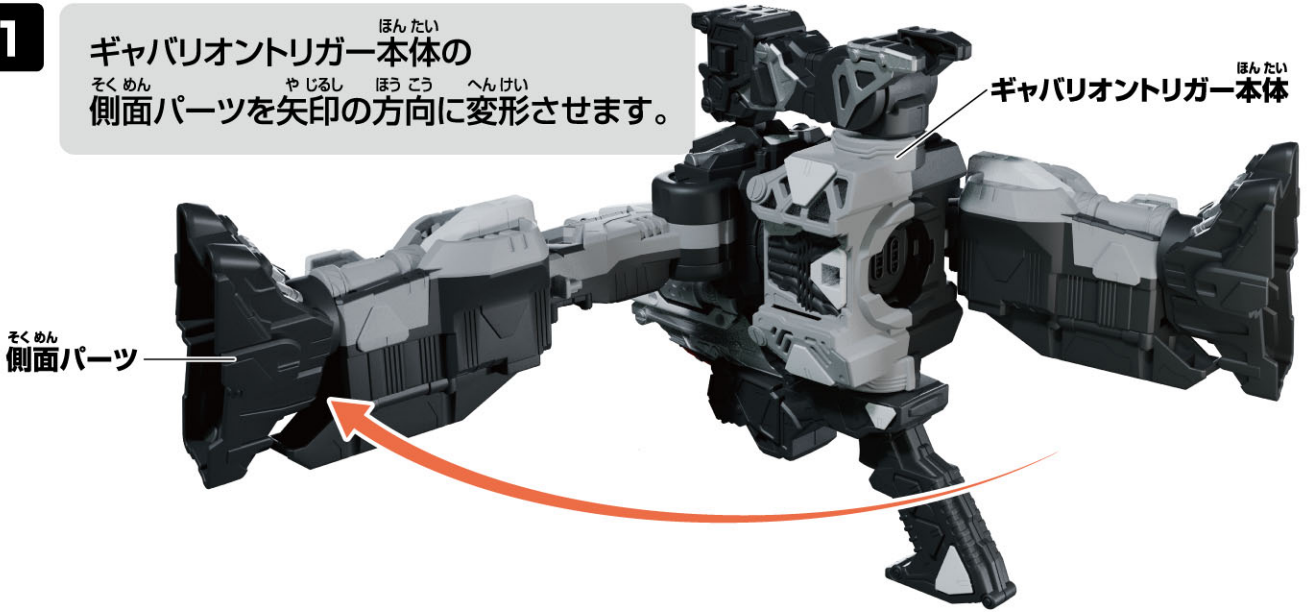

2 エモルギアの天面パーツを
やじるし ほうこう まわ
矢印の方向に回します。
えから か
→絵柄が変わります。

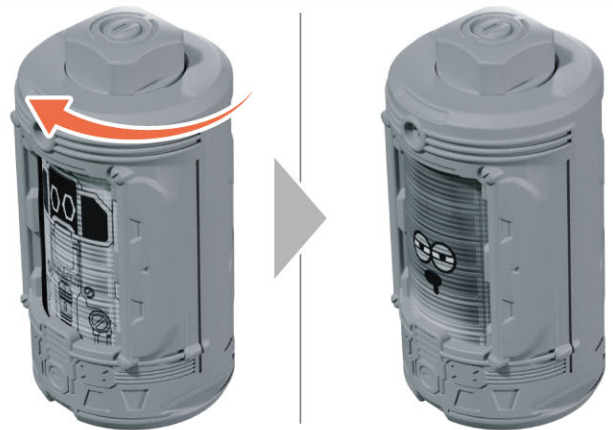

3 ①エモルギアを図のように装填部に装填します。
はっこう そうてんおん とくしゅわざたい きおん な
→LEDが発光し、「装填音」と「特殊技待機音」が鳴ります。
②側面パーツを戻します。

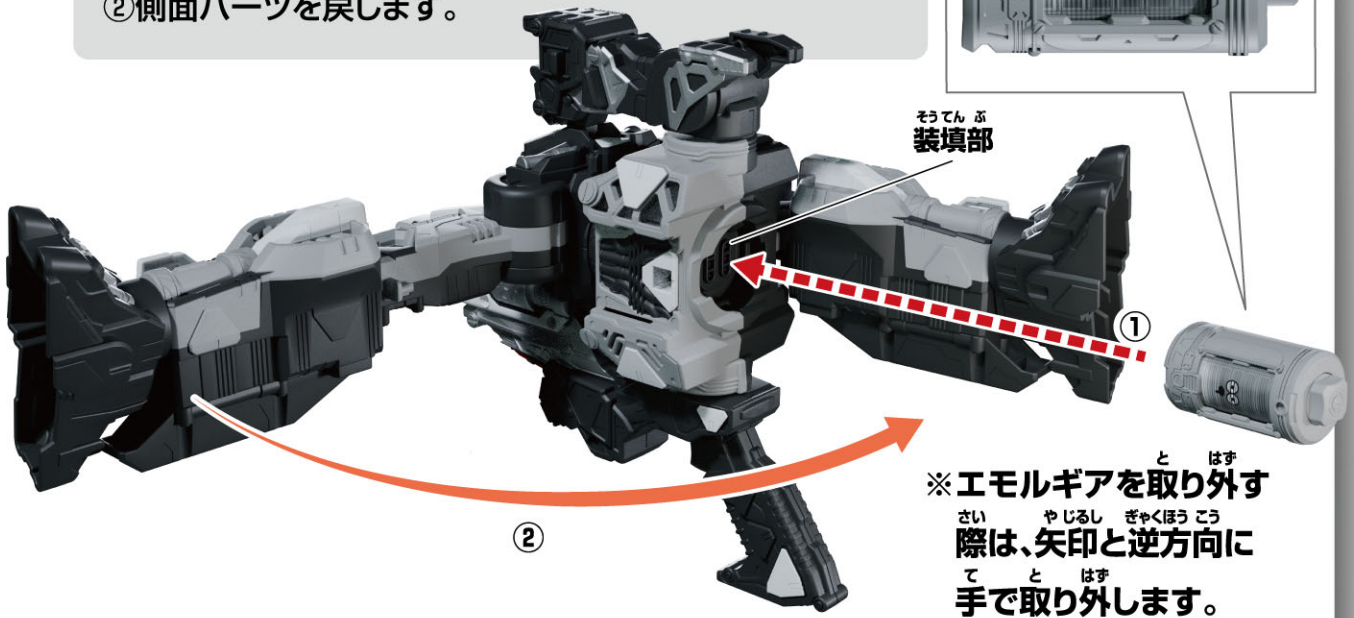

4 トリガーを短押しします。
はっこう
→LEDが発光し、
わざはつどうおん な
「フラット技発動音」が鳴ります。

※「特殊技待機音」中、
いっさいじかんそうさ じどうてき
一定時間操作をしないと自動的に、
わざはつどうおん な
「フラット技発動音」が鳴ります。

