



デラックス

DXギャバリオンクレーンの遊び方

●「超宇宙刑事ギャバン インフィニティ」関連玩具についてのよくあるご質問はこちらをご覧ください。

【超宇宙刑事ギャバン インフィニティ関連玩具よくあるご質問】

バンダイお客様サポート

※通信料はお客様のご負担となります。

※WEB取扱説明書内の画像はイメージです。

セット内容

ギャバリオンクレーン本体…1

胸パーツ…1

デージョブダン & C…1



警告 (けいこく)

保護者の方へ 必ずお読みください。

●小部品があります。誤飲・窒息の危険がありますので、3才未満のお子様には絶対に与えないでください。

注意 (ちゅうい)

●ぶついたり、ふりまわすなど乱暴な遊びをしないでください。●可動部の隙間には指などを入れないでください。はさまれてケガをする恐れがあります。●廃棄するときは、自治体の廃棄物処理の指示に従ってください。



くちにいれない

〈使用上の注意〉●袋は梱包材ですので開封後はすぐに捨ててください。●本商品には塗装部分がありますので、保管の際には他のもの(樹脂製品や家具、ソファー)と接触しないようにしてください。色が移る場合があります。●可動部分・取付部分を無理な方向に強く引っ張ったり、曲げたりしないでください。●本商品には、対応している商品以外はセットしないでください。故障や破損の原因となります。

かくぶめいしょう
各部名称

ほんたい
ギャバリオンクレーン本体
ぶき
(武器モード)

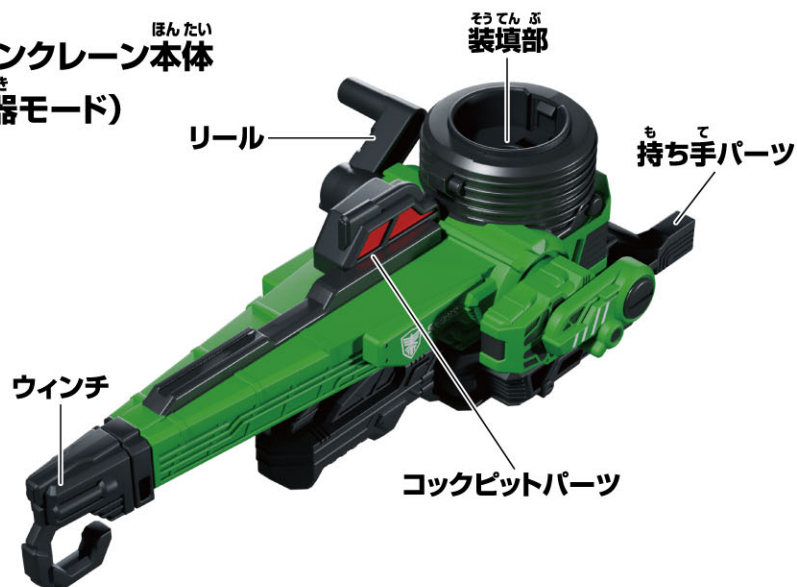

アンドシー
デーゾブダン & C

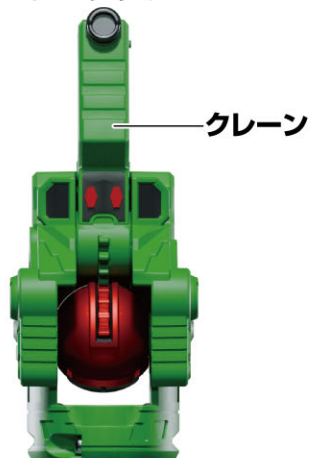



ほごしゃかた
保護者の方へ

この枠内では、本商品をご使用になるときに、
注意していただきたいことを記載しております。
よくお読みいただき、お子様へご説明ください。



振り回さない!!



ヒモ詰り注意!!

ウィンチをセットした状態で
リールを回すとヒモが詰まる場合があります。

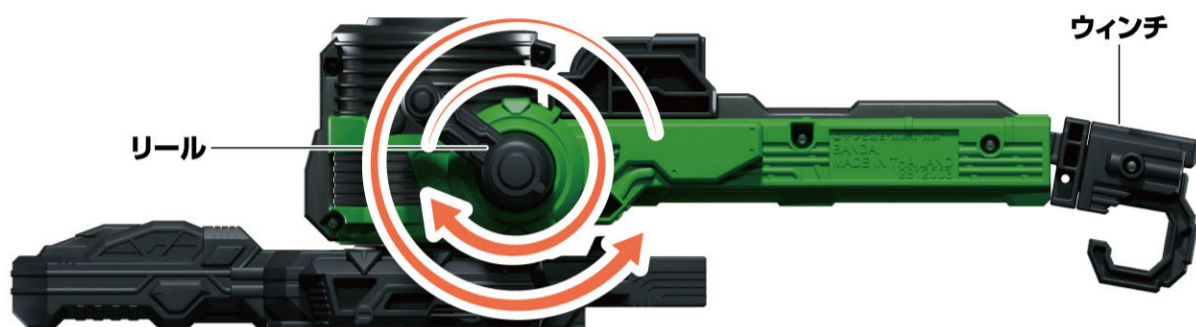

ヒモが詰まった場合は
ウィンチを引っ張ってヒモを伸ばしてください。



くたかたぶき
組み立て方(武器モード)

1

胸パーツをギャバリオンクレーン本体に取り付けます。

ギャバリオンクレーン本体



うらめ
【裏側】

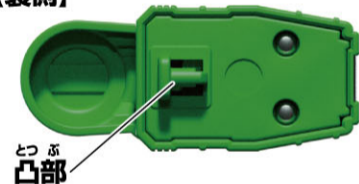

とぶ
凸部

むね
胸パーツ

2

持ち手パーツを図のように変形させます。

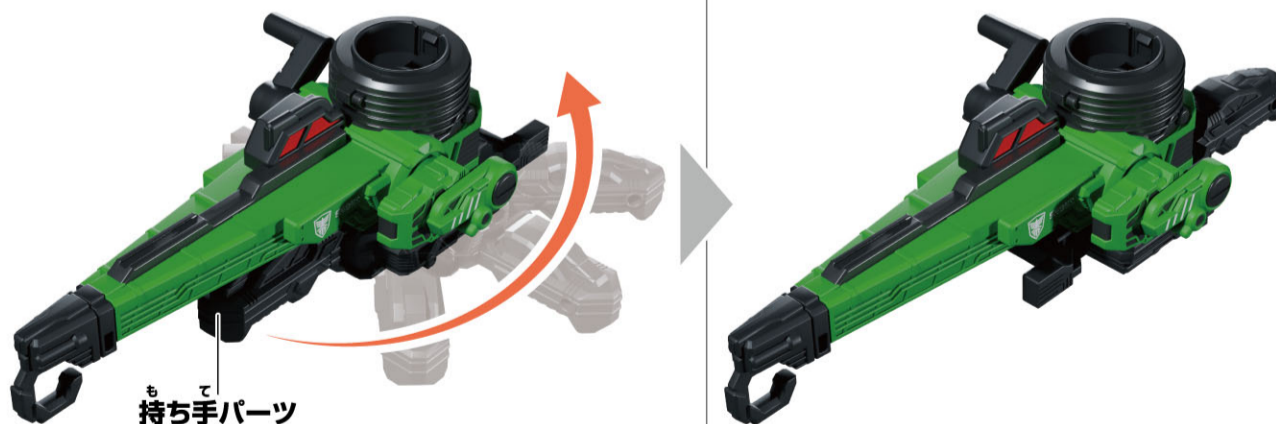

もて
持ち手パーツ



**ギャバリオンクレーン
(武器モード)完成!**

武器モードの遊び方

※ギャバリオンクレーン(武器モード)の状態から始めます。

- 1 ウィンチを手で図のように取り外します。
※戻す時は手でウィンチを取り付けてください。

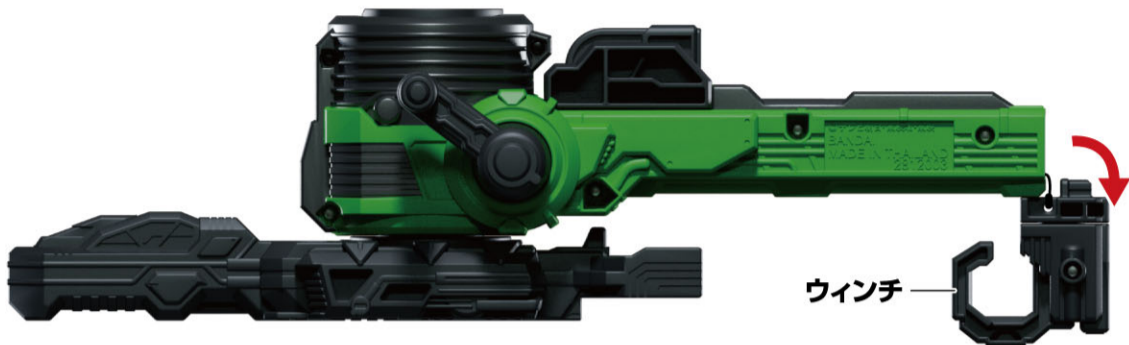

- 2 ① リールを回します。
→ 装填部が回転し、ウィンチとヒモが一定の長さまで伸びます。
※リールの回し方は時計回りでも反時計回りでも問題ありません。
※ウィンチとヒモは約19cm伸びます。
② 一定の長さまでウィンチとヒモが伸びた状態で同じ方向にリールを回します。
→ ウィンチとヒモが巻き取られます。
※ガガガッという音がしたら逆方向にリールを回してください。

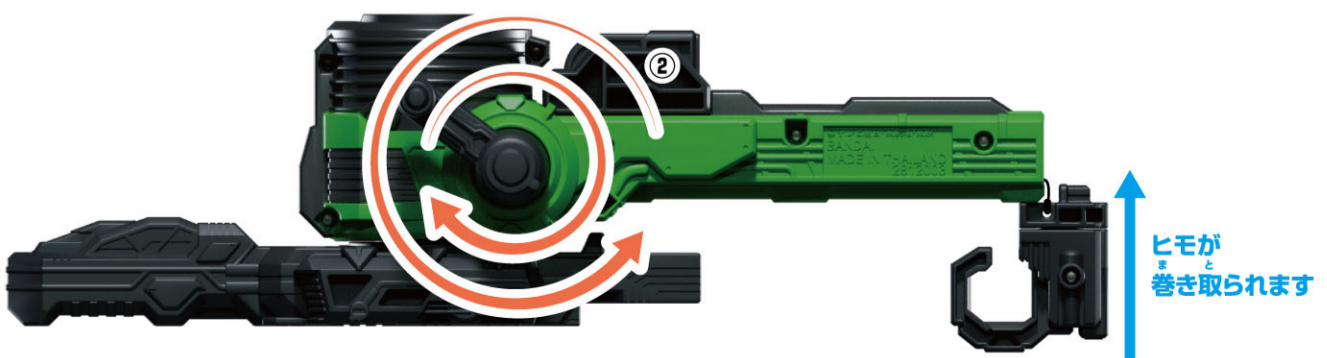
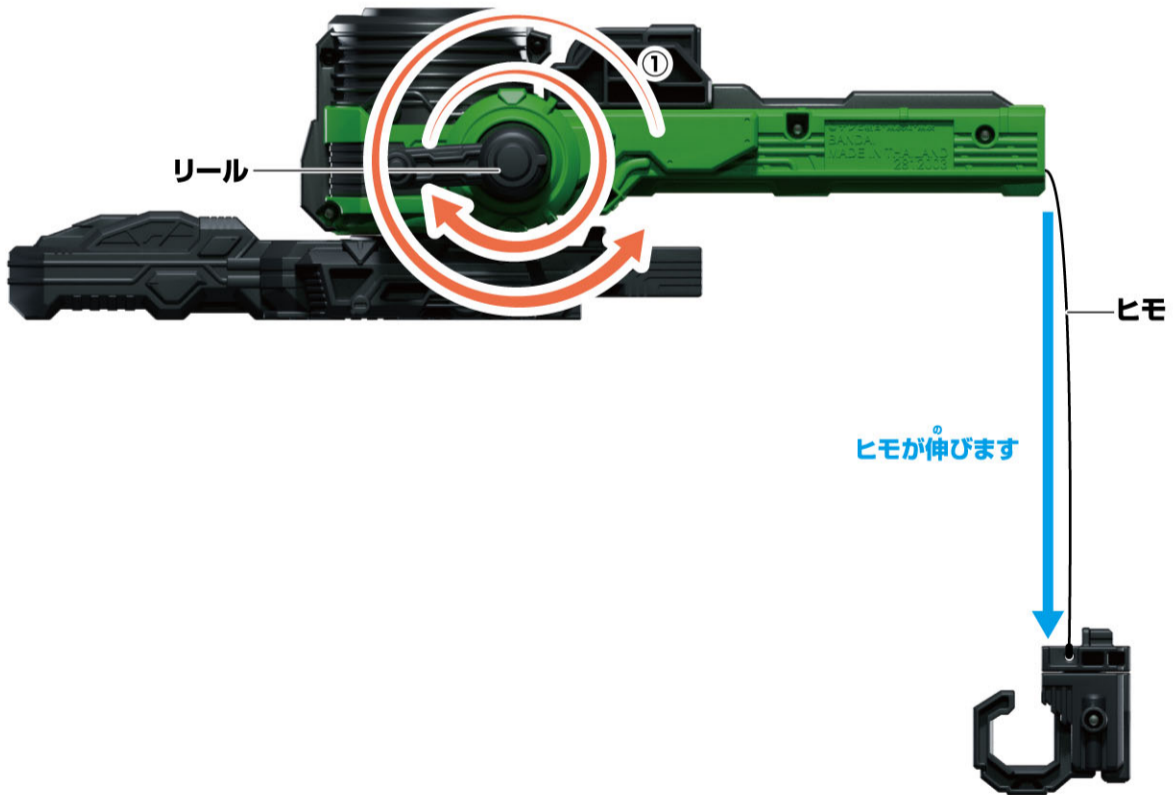

ユニットモードへの変形

※ギャバリオンクレーン(武器モード)の状態から始めます。

1 持ち手パーツを図のように変形させます。

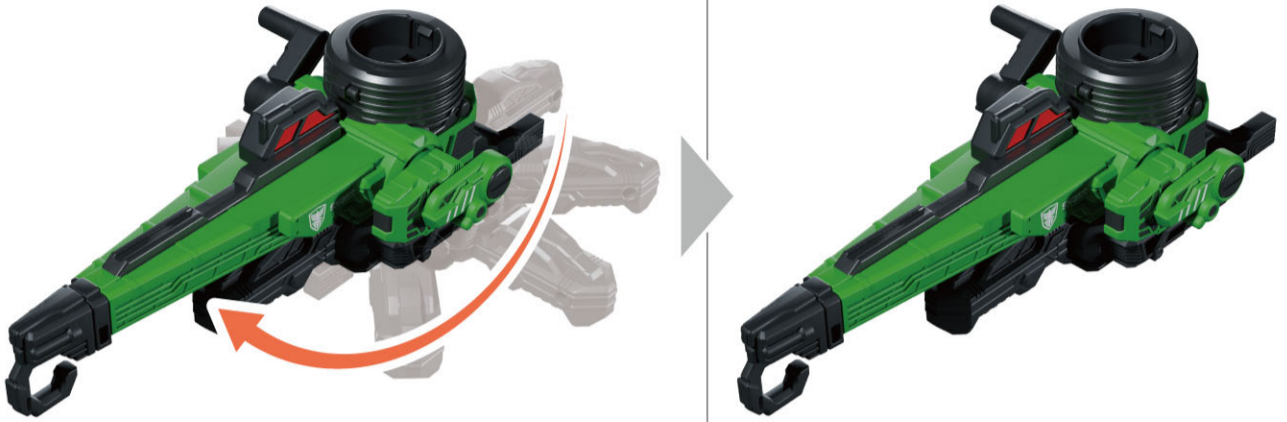

2 ギャバリオンクレーン本体の装填部に
デジョブダン & Cを
向きに注意しながら取り付けます。



ギャバリオンクレーン
(ユニットモード)完成!

ユニットモードの遊び方

1

ウインチを手で図のように取り外します。
※戻す時は手でウインチを取り付けてください。



2

① リールを回します。
→ デーゾブダン & C が回転し、ウインチとヒモが一定の長さまで伸びます。
※ リールの回し方は時計回りでも反時計回りでも問題ありません。
※ ウインチとヒモは約 19cm 伸びます。
② 一定の長さまでウインチとヒモが伸びた状態で同じ方向にリールを回します。
→ デーゾブダン & C が回転し、ウインチとヒモが巻き取られます。
※ ガガガッという音がしたら逆方向にリールを回してください。

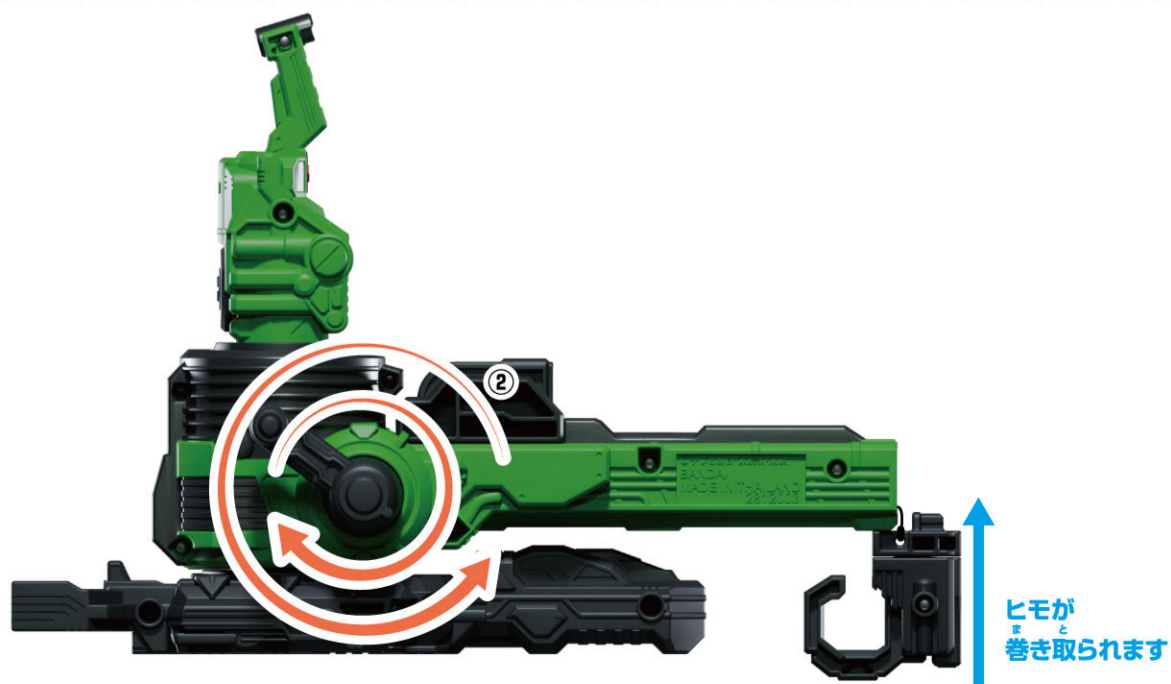
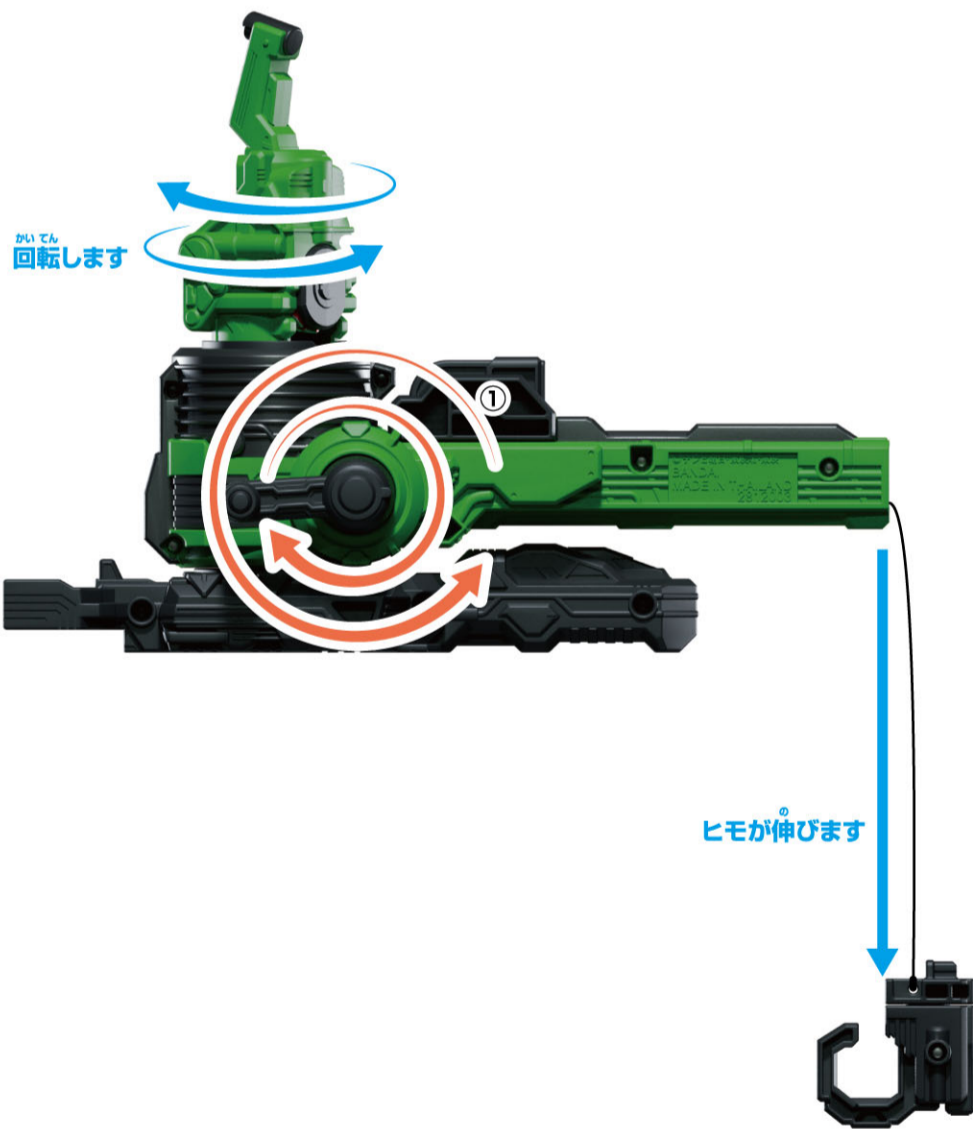

アンドシー と はす かた デージョブダン &Cの取り外し方

※ギャバリオンクレーン(ユニットモード)の状態から始めます。

1 デージョブダン &Cを回^{アンドシー}転^{かいてん}させて^す図^むの向きにします。



2 コックピット^おパーツを押しながら、
デージョブダン &C^{アンドシー と はす}を取り外します。

※デージョブダン &C^{アンドシー と はす}を取り外した^{あと}後、
ユニットモード^{へんけい}への変形^の
逆^{ぎゃく}の手順^{てしゆん}で、武器^{ぶき}モード^{もど}に戻^{もど}ります。

お
押しながら



コスモギャバリオンと合体

- ※ギャバリオンクレーンはP7のデージョブダン & Cを取り外した状態から始めます。
- ※別売りのギャバリオントリガーを使用します。
- ※ギャバリオントリガーはコスモギャバリオン状態から始めます。
- ※ギャバリオントリガーのWEB取説もご参照ください。

ギャバリオントリガー本体に
ギャバリオンクレーン本体を
取り付けます。



ギャバリオントリガーの赤枠凸ジョイントに
ギャバリオンクレーンの緑枠凹ジョイントを取り付けます。

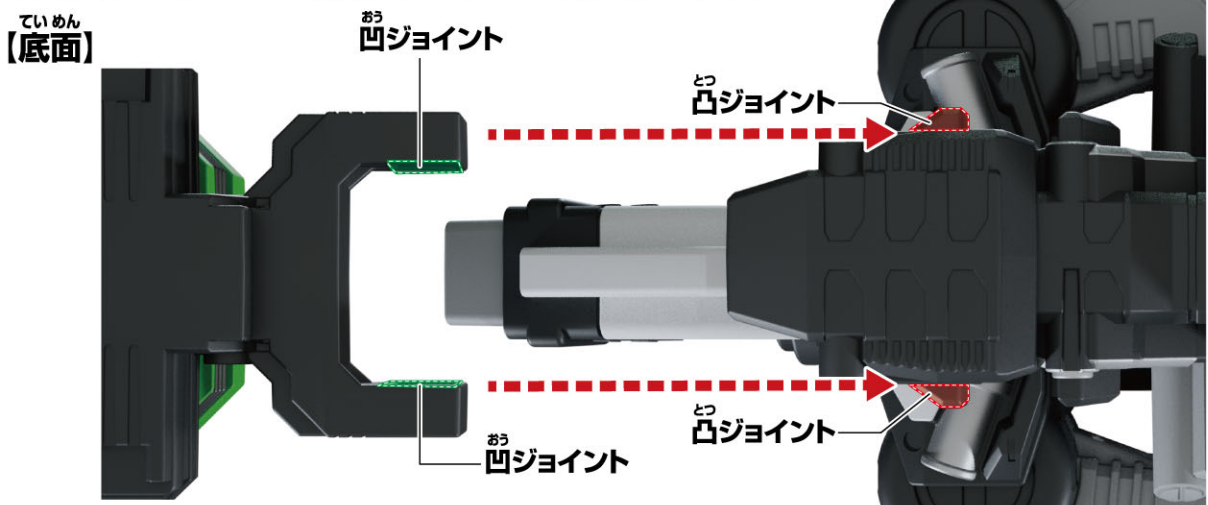

合体完了!

- ※合体による音声の変化はありません。
- ※元に戻す際は、逆の手順で行います。

コスモギャバリオン &Cへの変形

※コスモギャバリオンと合体した状態から始めます。 ※コスモギャバリオンモードで行います。

1

- ①ギャバリオントリガー本体の側面パーツを矢印の方向に動かします。
 - ②デージョブダン &Cを図のように装填部に装填します。
- LEDが発光し、「合体待機音」が鳴ります。
- ③側面パーツを戻します。

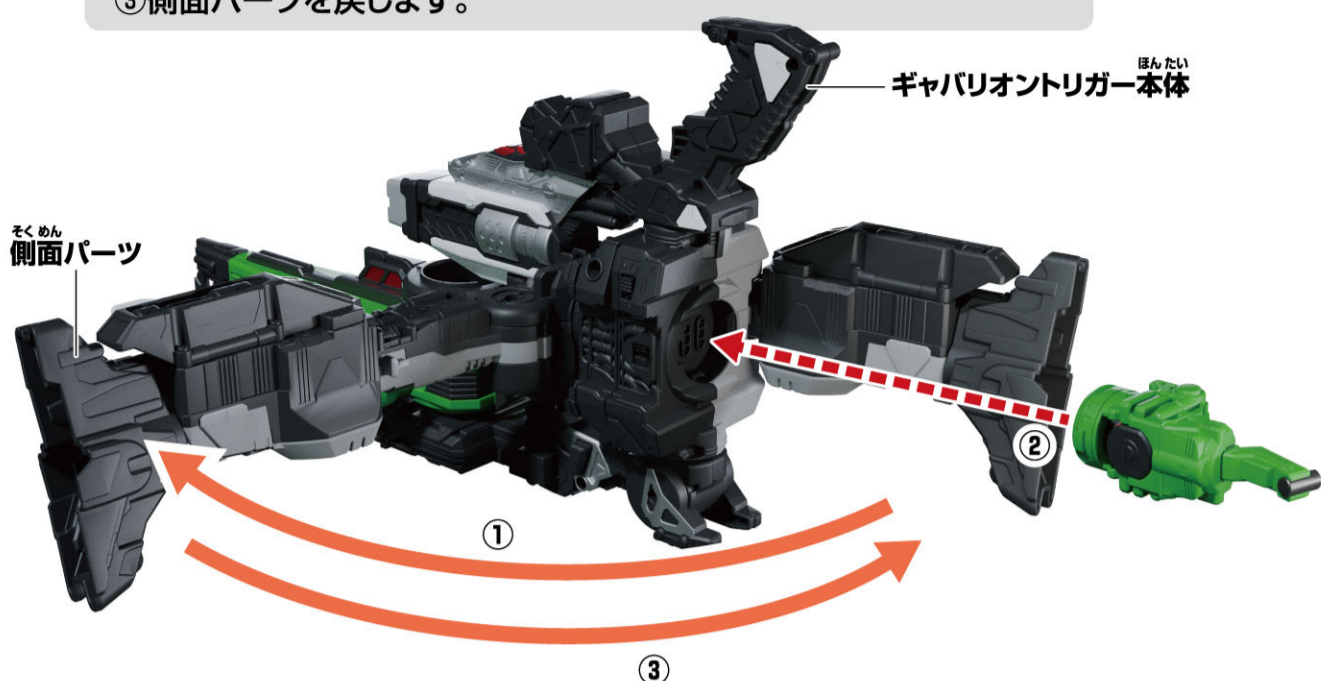

2

ギャバリオントリガー本体の主翼パーツを閉じます。



3

ギャバリオントリガー本体から銃身を取り外し、銃身を矢印の方向に動かします。



4

ギャバリオントリガー本体から拳を取り外します。



5

ギャバリオントリガー本体を④の状態から向きを180度変えます。

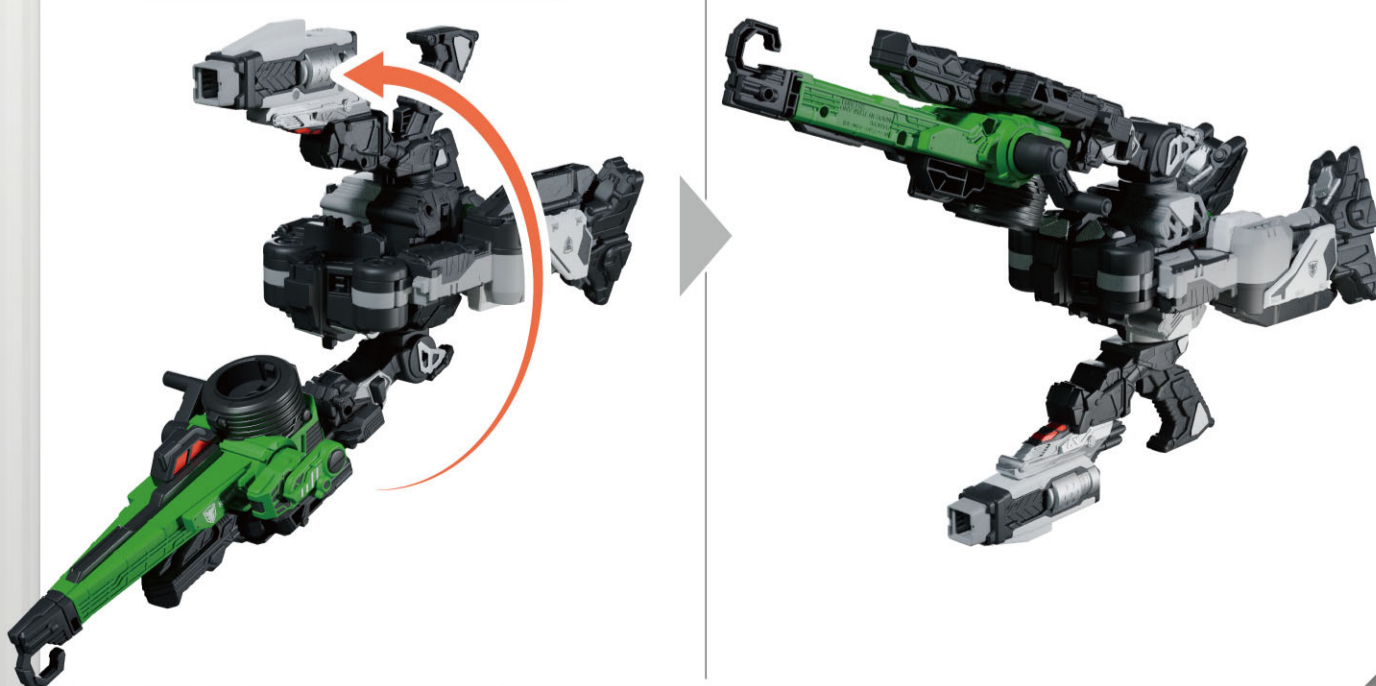

6

ギャバリオンリガー本体の側面パーツを展開します。



7

ギャバリオンリガー本体を矢印の方向に動かします。



8

ウィンチを図のように回転させます。

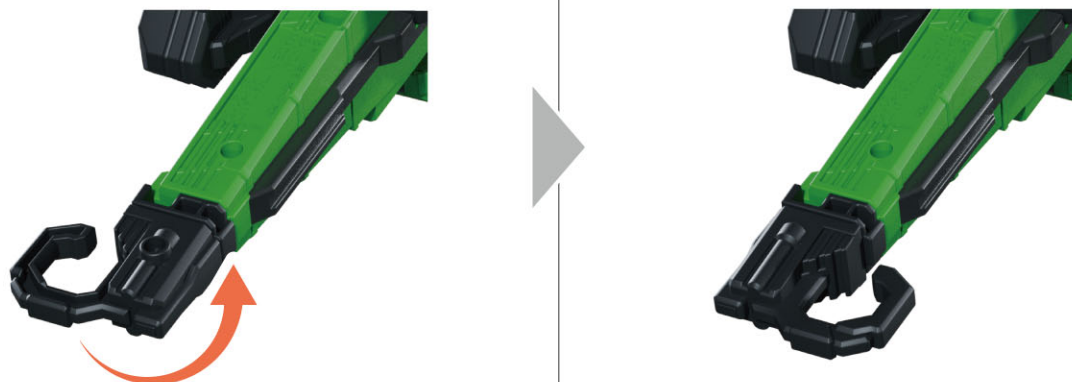

9

ギャバリオンクレーン本体から
むねとはず
胸パーツを取り外します。



10

ギャバリオントリガー本体に
むねとつ
胸パーツを取り付けます。



11

むねを
胸パーツを図のように変形させます。

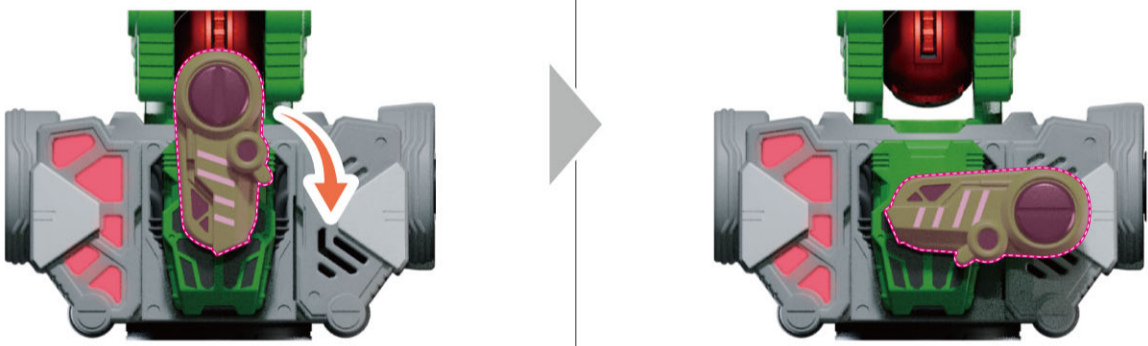

12

デージョブダン & Cのクレーンを
アンドシー
まえにお
前に倒します。



ゴスモギャバリオン
デージョブダン & C
完成!

アンドシー あそ かた コスモギャバリオン &Cの遊び方

アンドシー じょうたい はじ
※コスモギャバリオン &Cの状態から始めます。

こうげき あそ 攻撃遊び

ほんたい たんお
ギャバリオントリガー本体のトリガーを短押しします。

はっこう アンドシーこうげきおん な
→LEDが発光し、「コスモギャバリオン &C攻撃音」が鳴ります。

ひっさつ わざ あそ 必殺技遊び

ながお はな
トリガーを長押しして離します。

はっこう アンドシーひっさつわざおん な
→LEDが発光し、「コスモギャバリオン &C必殺技音」が鳴ります。



ギャバリオンクレーン本体の取り外し方

※コスモギャバリオン & Cの状態から始めます。

ロック解除ボタンを押しながら、
ギャバリオンクレーン本体を取り外します。



※ギャバリオンクレーン本体を取り外した後、
コスモギャバリオン & Cへの変形の
逆の手順で、元に戻すことができます。