

デラックス  
**DXギャバリオンレーザー**の遊び方

●「超宇宙刑事ギャバン インフィニティ」関連玩具についてのよくあるご質問はこちらをご覧ください。

【超宇宙刑事ギャバン インフィニティ関連玩具よくあるご質問】

バンダイお客様サポート

※通信料はお客様のご負担となります。

※WEB取扱説明書内の画像はイメージです。

セット内容

ギャバリオンレーザー本体…1



アーマーパネル(L)…1 アーマーパネル(R)…1

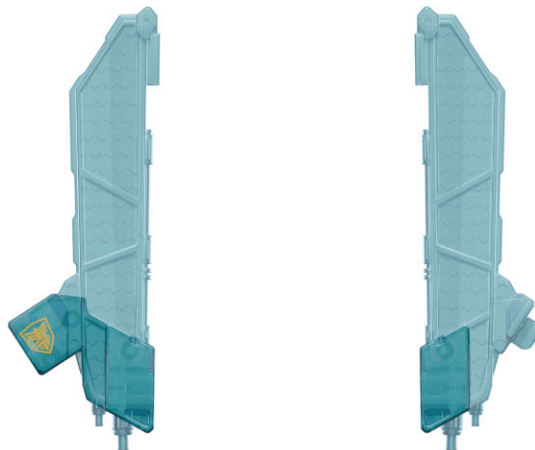

イトオーシャ G.I. …1



警告 (けいこく)

保護者の方へ 必ずお読みください。

●小部品があります。誤飲・窒息の危険がありますので、3才未満のお子様には絶対に与えないでください。

注意 (ちゅうい)

●ぶつかけたり、ふりまわすなど乱暴な遊びをしないでください。●可動部の隙間には指などを入れないでください。はさまれてケガをする恐れがあります。●廃棄するときは、自治体の廃棄物処理の指示に従ってください。



〈使用上の注意〉●袋は梱包材ですので開封後はすぐに捨ててください。●本商品には塗装部分がありますので、保管の際には他のもの(樹脂製品や家具、ソファ)と接触しないようにしてください。色が移る場合があります。●可動部分・取付部分を無理な方向に強く引っ張ったり、曲げたりしないでください。●本商品には、対応している商品以外はセットしないでください。故障や破損の原因となります。

かくぶめいしょう  
各部名称

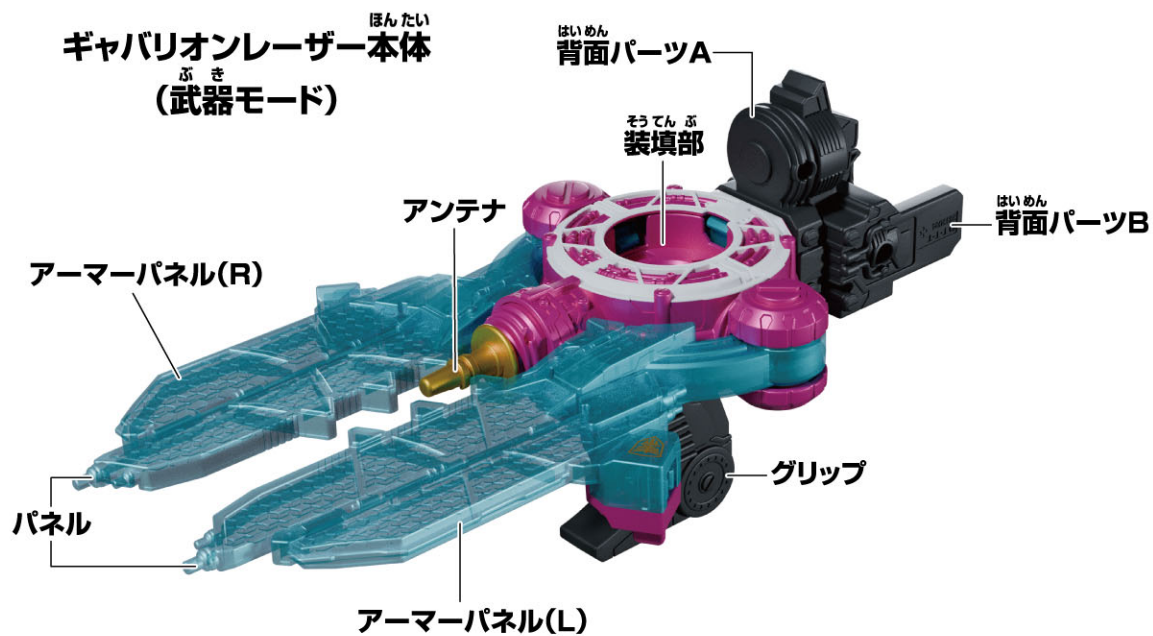

ジーアイ  
イトオーシャ G.I.



**保護者の方へ**

この枠内では、本商品をご使用になるときに、  
注意していただきたいことを記載しております。  
よくお読みいただき、お子様へご説明ください。

**振り回さない!!**

**組み立て方(武器モード)**

**1** 背面パーツA/Bを図のように回転させます。

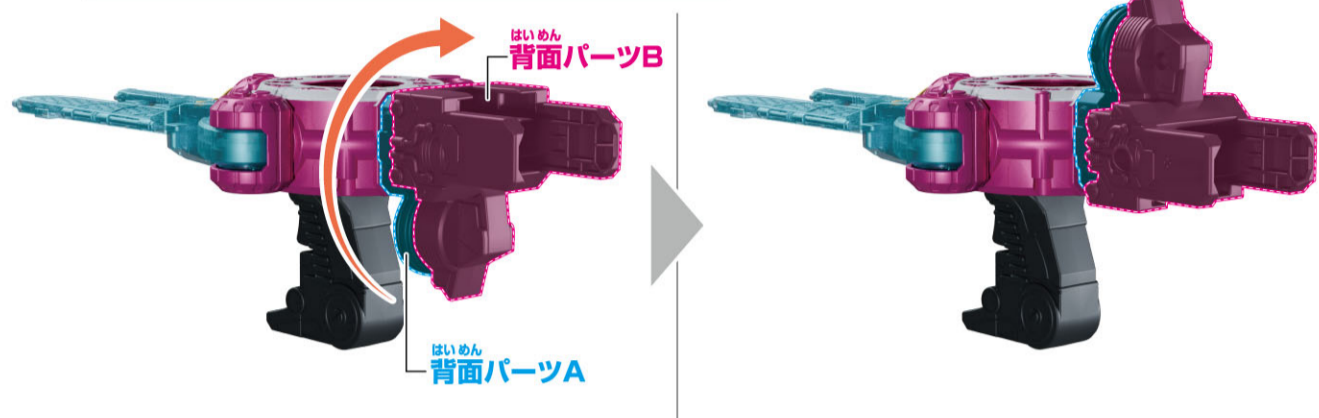

**2** ギャバリオンレーザー本体にアーマーパネル(L/R)を取り付けます。

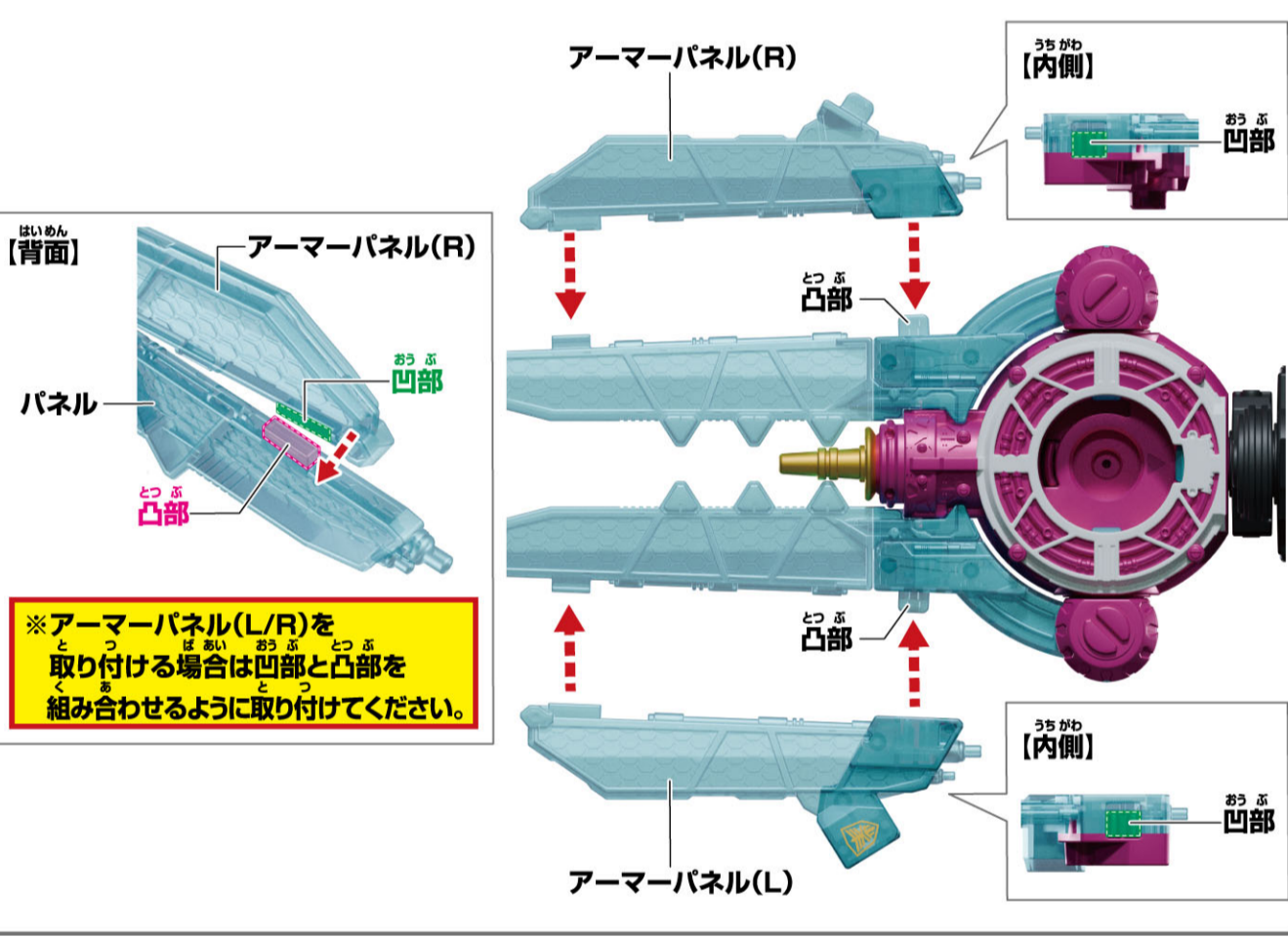

**武器モードの遊び方**

※ギャバリオンレーザー(武器モード)の状態から始めます。

ギャバリオンレーザー本体のトリガーを引きます。  
→トリガーを引くたびにカチカチと音が鳴ります。

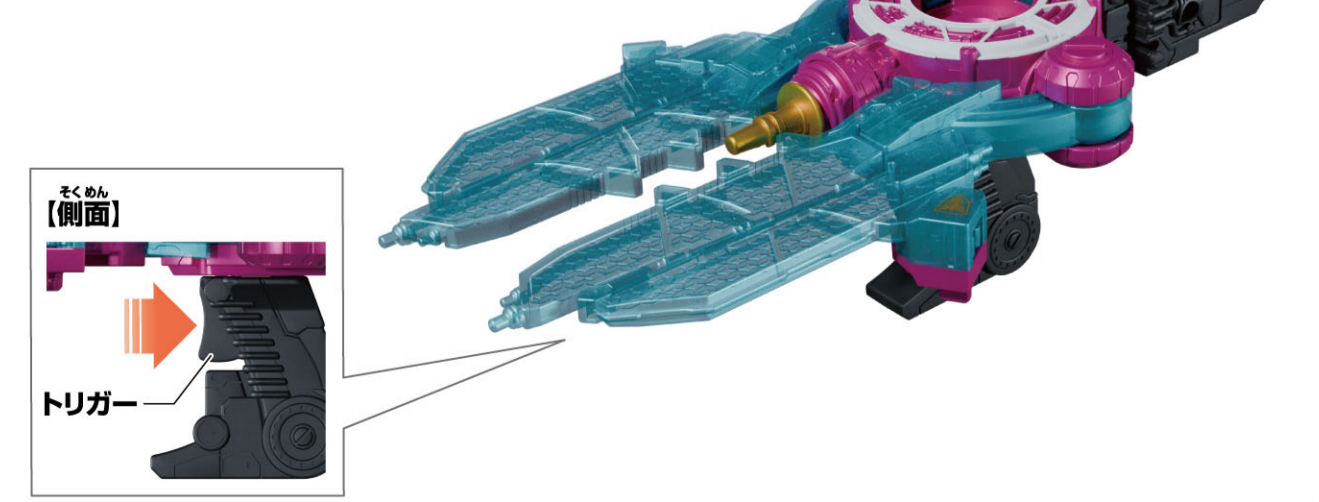

## へんけい ユニットモードへの変形

※ギャバリオンレーザー(武器モード)の状態から始めます。

1 はいめん 背面パーツA/Bを図のように回転させます。

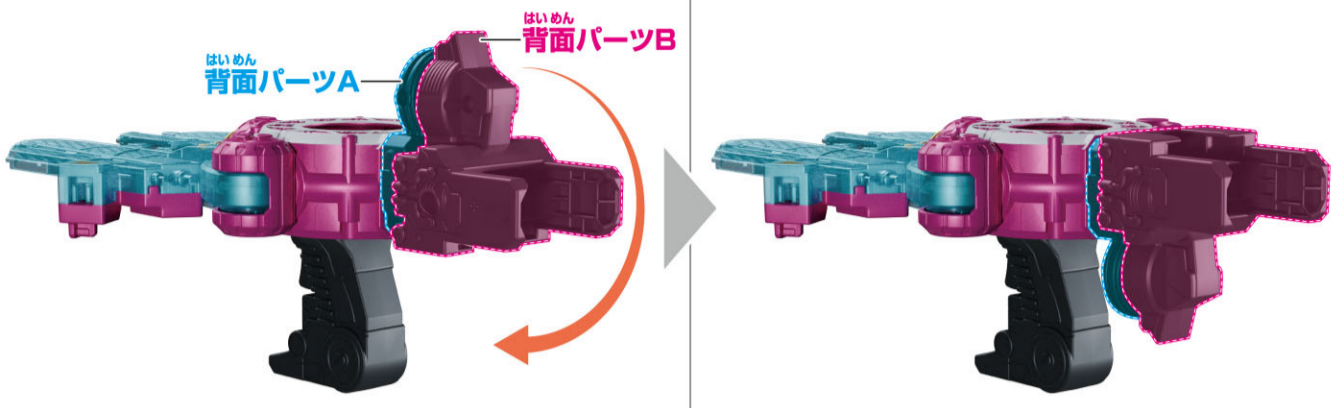

2 はいめん 背面パーツAを押さえながら  
はいめん 背面パーツBを回転させます。

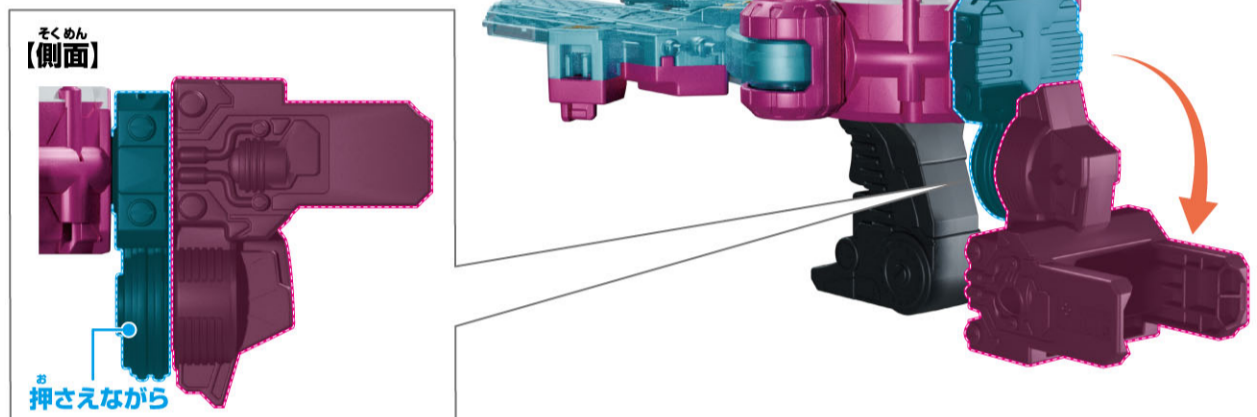

3 ギャバリオンレーザー本体の装填部にイトオーシャ G.I.を  
む 向きに注意しながら取り付けます。  
→パネルが展開します。



## ユニットモードの遊び方

イトオーシャ G.I.を90度回転させます。

→ パネルが可動します。

※再度イトオーシャ G.I.を90度戻すと、パネルが戻ります。



## イトオーシャ G.I.の取り外し方

※ギャバリオンレーザー(ユニットモード)の状態から始めます。

アンテナを押しながら、  
イトオーシャ G.I.を取り外します。

※イトオーシャ G.I.を取り外した後、  
ユニットモードへの変形の  
逆の手順で、武器モードに戻します。



※取り外す際は図のようにイトオーシャ G.I.の  
正面がアンテナと同じ向きになっている状態にしてください。

※イトオーシャ G.I.を取り付けるもしくは取り外す際には  
ギャバリオンレーザー本体のパネルが水平になっている状態にしてください。

がつたい  
コスモギャバリオンと合体

- ※ギャバリオンレーザーはユニットモードから始めます。
- ※別売りのギャバリオントリガーを使用します。
- ※ギャバリオントリガーはコスモギャバリオン状態から始めます。
- ※ギャバリオントリガーのWEB取説もご参照ください。

1 アンテナをお押ししながら、イトオーシャ G.I.をはず取り外します。



2 パネルを図のように閉じます。



3 ギャバリオントリガー本体にギャバリオンレーザー本体を取り付けます。



ギャバリオントリガーの赤枠凸ジョイントにギャバリオンレーザーの緑枠凹ジョイントを取り付けます。

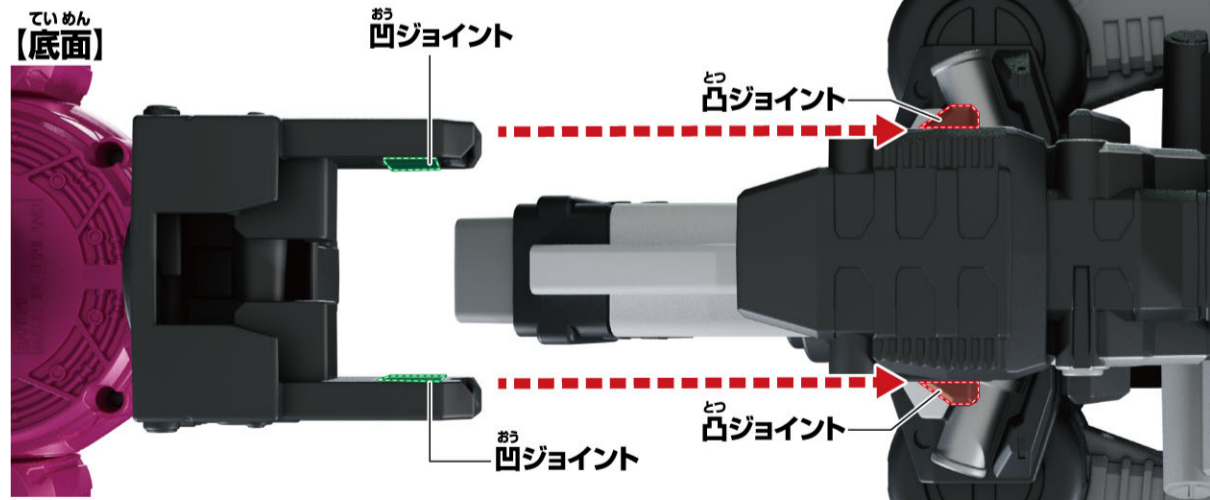

- ※合体による音声の変化はありません。
- ※元に戻す際は、逆の手順で行います。

## ジーアイ へんげい コスモギャバリオン G.I.への変形

※コスモギャバリオンと合体した状態から始めます。 ※コスモギャバリオンモードで行います。

1

- ①ギャバリオントリガー本体の側面パーツを矢印の方向に動かします。
  - ②イトオーシャ G.I.を図のように装填部に装填します。
- LEDが発光し、「合体待機音」が鳴ります。
- ③側面パーツを戻します。

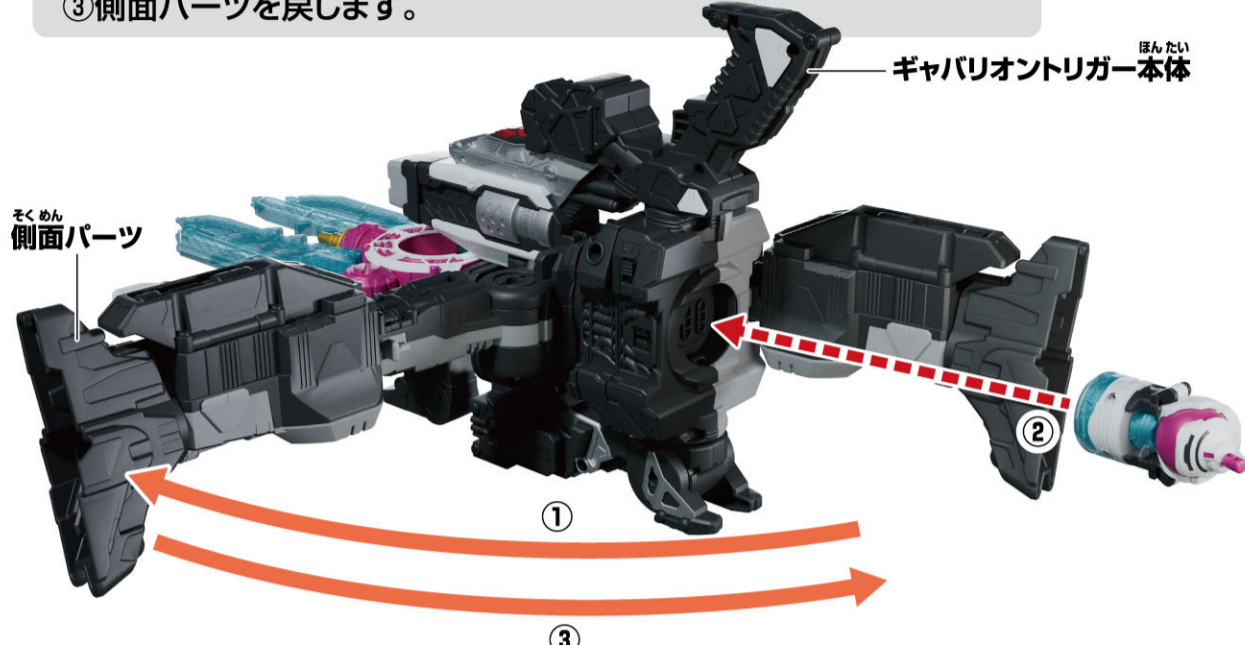

2

ギャバリオントリガー本体の主翼パーツを閉じます。



3

ギャバリオントリガー本体から銃身を取り外し、銃身を矢印の方向に動かします。

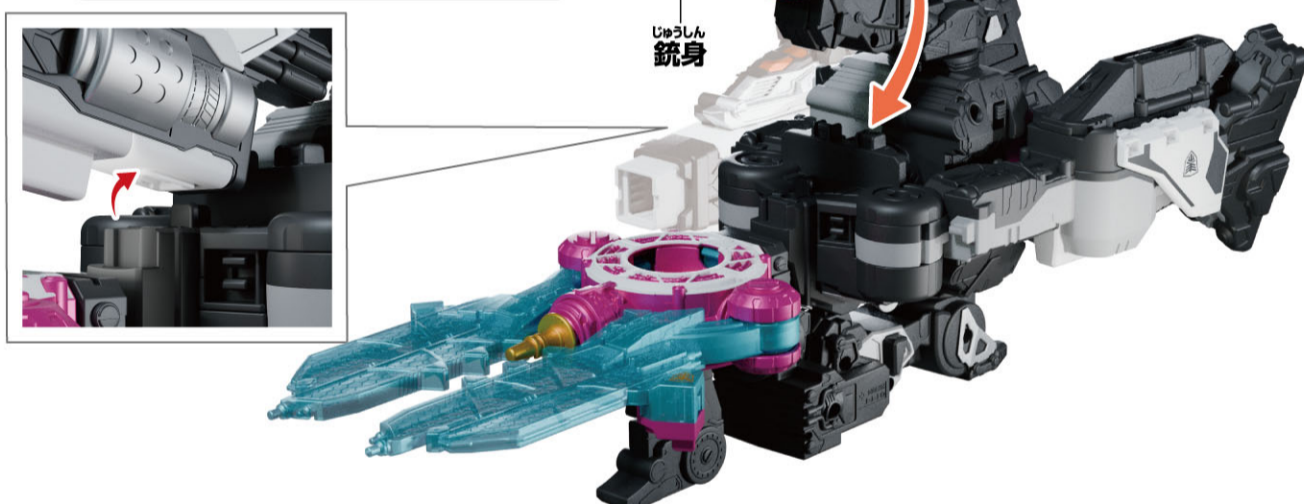

4

ギャバリオントリガー本体から拳を取り外します。



5

ギャバリオントリガー本体を④の状態から向きを180度変えます。

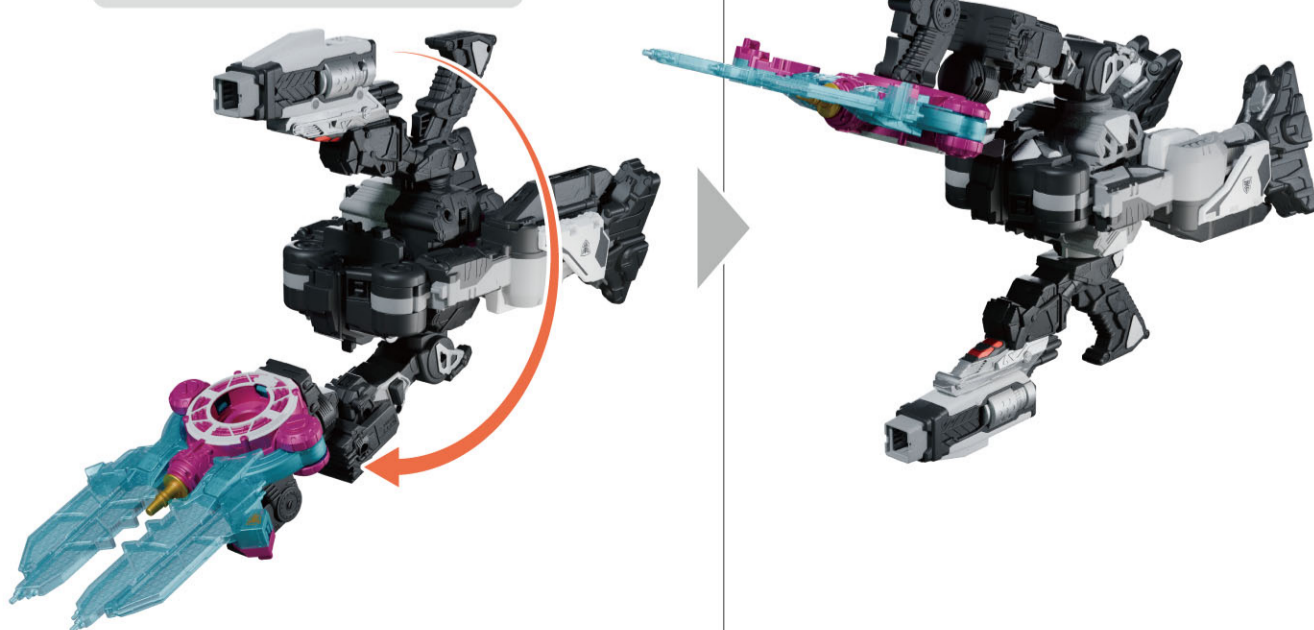

6

ギャバリオンリガー本体の側面パーツを展開します。

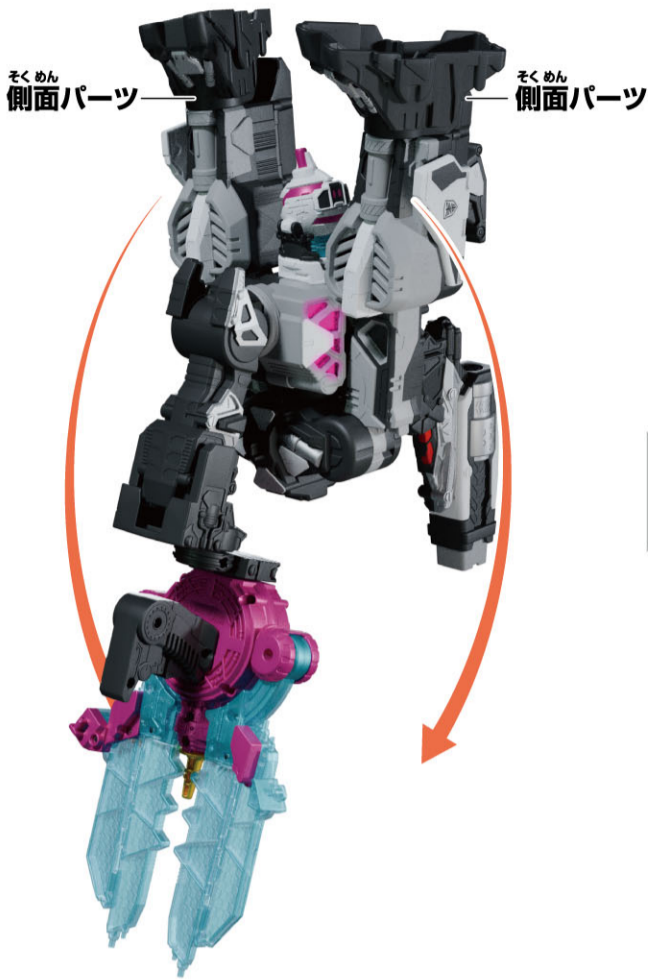

7

ギャバリオンリガー本体をやじるし ほうこう うご 矢印の方向に動かします。



8

ギャバリオンレーザー本体のパネルから、アーマーパネル(L/R)を とはず 取り外します。

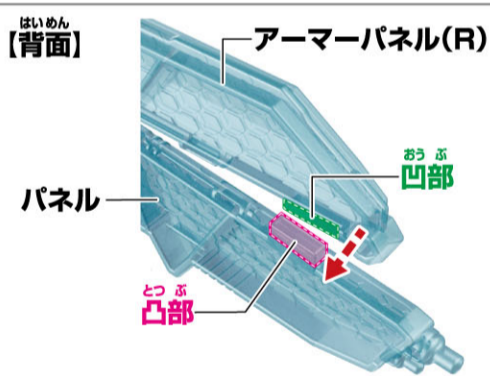

※アーマーパネル(L/R)を元に戻す場合は凹部と凸部を組み合わせるように戻してください。

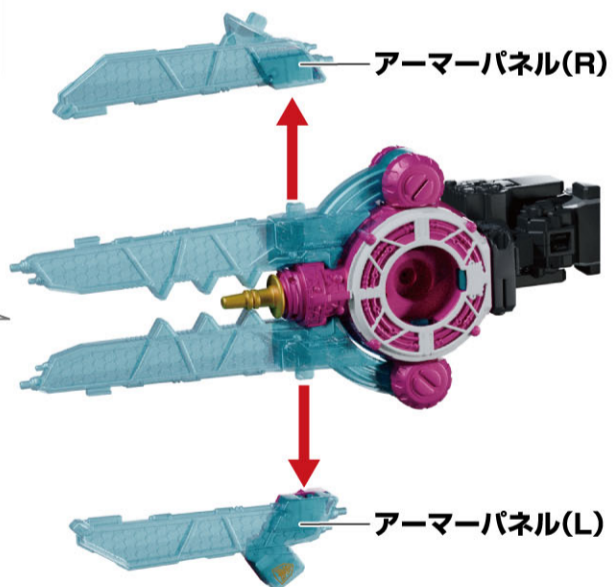

9

ギャバリオンレーザー本体と背面パーツAをす かにてん 図のように回転させます。

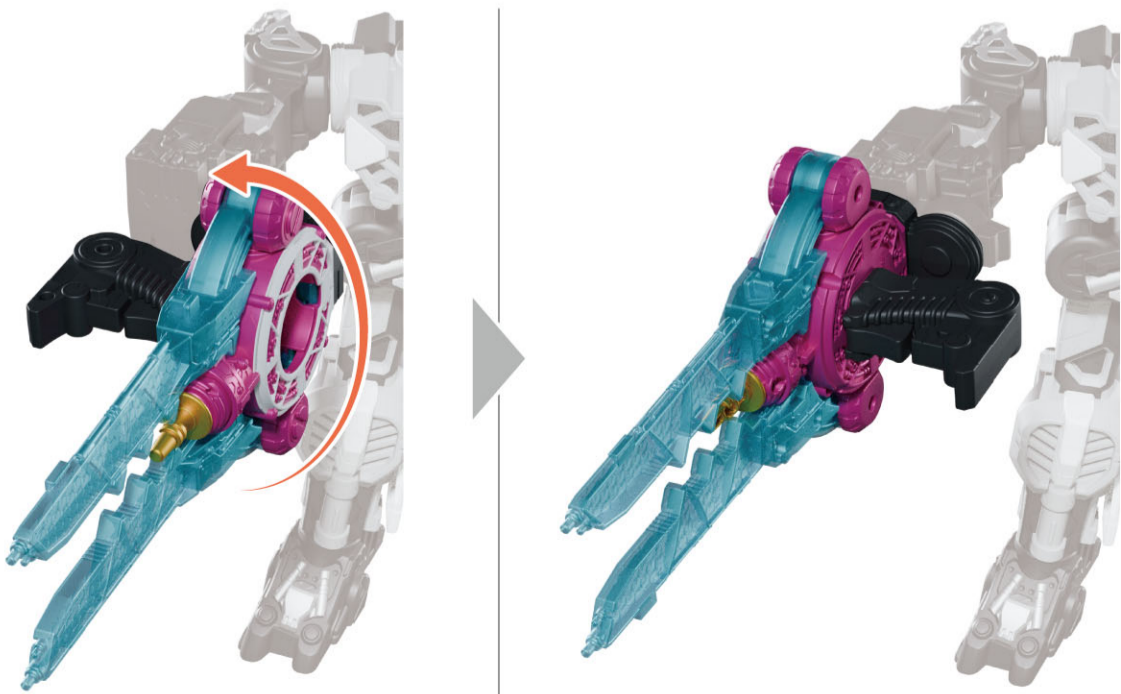

10

アーマーパネル(L)に  
アーマーパネル(R)を<sup>とつ</sup>取り付けます。

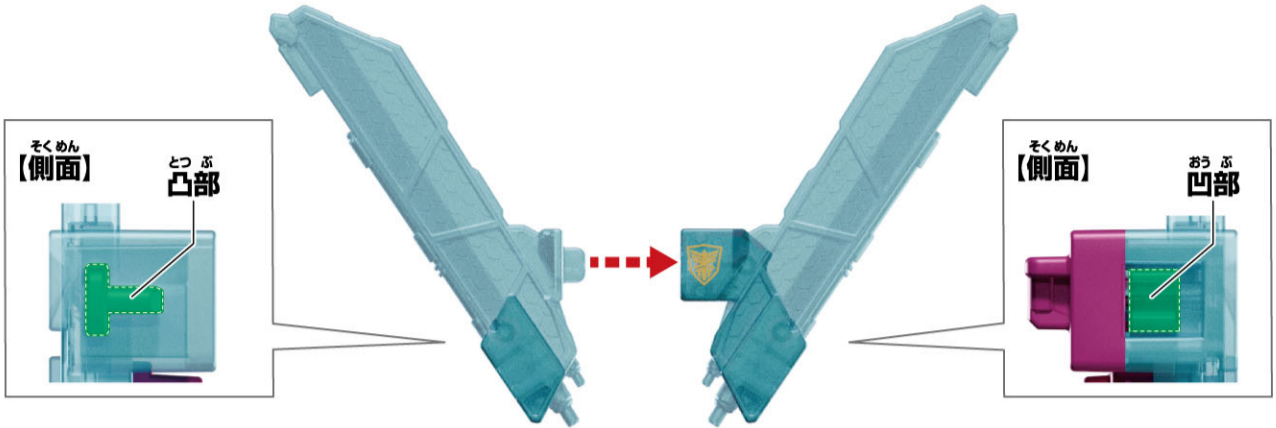

11

ギャバリオン<sup>ほんたい</sup>トリガー本体に  
アーマーパネル(L/R)を<sup>とつ</sup>取り付けます。



12

イトオーシャ<sup>ジーアイ す じゅんぱん へんけい</sup> G.I.を<sup>うご</sup>図の順番に変形させます。

①<sup>あし</sup>足パーツ(L/R)を  
<sup>あ</sup>上げます。

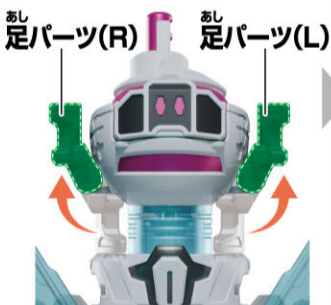

②<sup>おこ</sup>押し込みます。

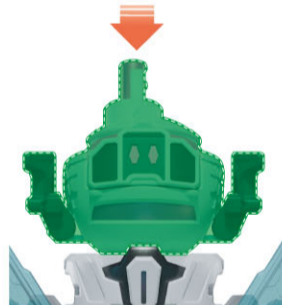

③<sup>かいてん</sup>回転させます。



④<sup>じょうぶ</sup>上部パーツを  
<sup>さ</sup>下げます。



コスモギャバリオン  
ジーアイ <sup>かん</sup> <sup>せり</sup>  
G.I.完成!

## ジーアイ あそ かた コスモギャバリオン G.I.の遊び方

※コスモギャバリオン G.I.の状態から始めます。

### こう げき あそ 攻撃遊び

ギャバリオントリガー本体のトリガーを短押しします。

→LEDが発光し、「コスモギャバリオン G.I.攻撃音」が鳴ります。

### ひっ さつ わざ あそ 必殺技遊び

トリガーを長押しして離します。

→LEDが発光し、「コスモギャバリオン G.I.必殺技音」が鳴ります。



## ギャバリオンレーザー本体の取り外し方

※コスモギャバリオン G.I.の状態から始めます。

ロック解除ボタンを押しながら、  
ギャバリオンレーザーを本体を取り外します。

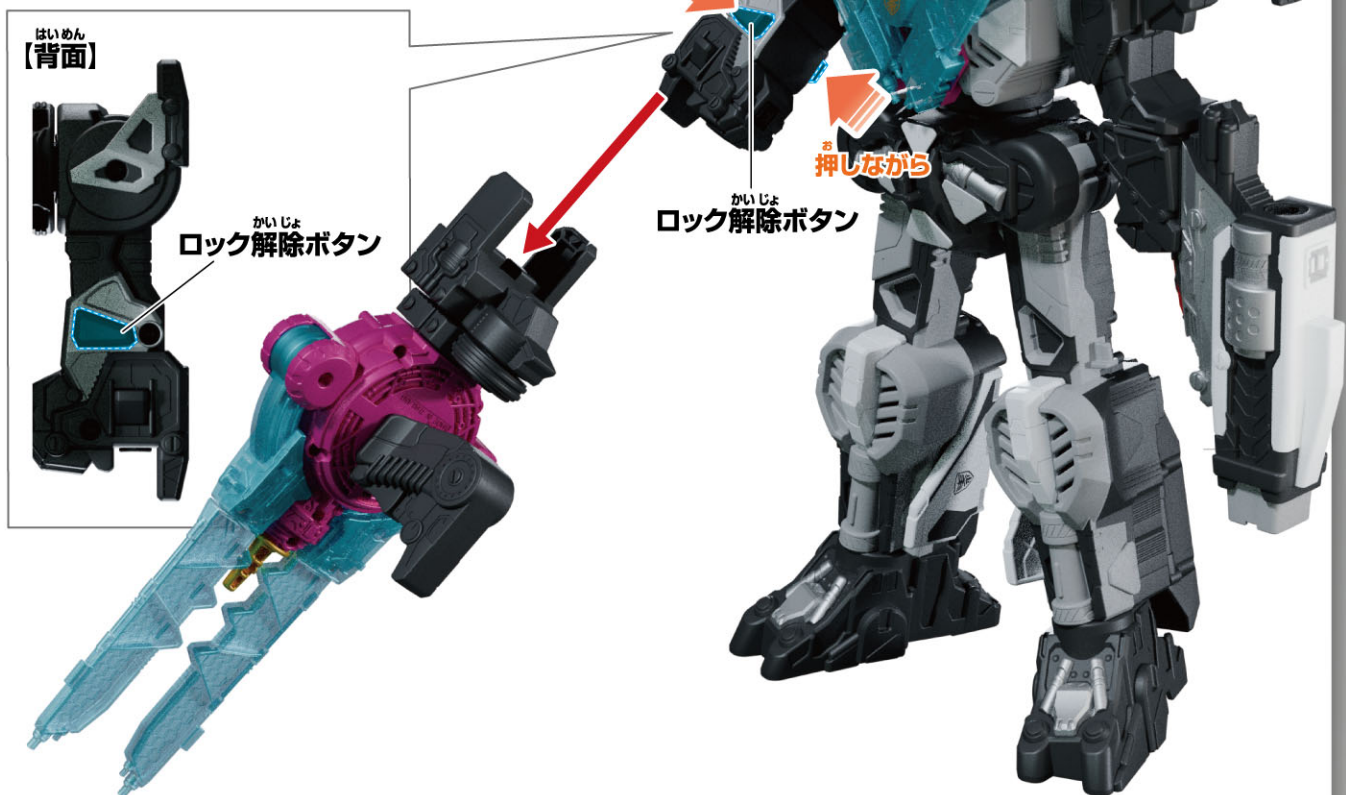

※ギャバリオンレーザー本体を取り外した後、  
コスモギャバリオン G.I.への変形の  
逆の手順で、元に戻すことができます。