

デラックス ロメギャバリオンドルネードの遊び方

●「超宇宙刑事ギャバン インフィニティ」関連玩具についてのよくあるご質問はこちらをご覧ください。

【超宇宙刑事ギャバン インフィニティ関連玩具よくあるご質問】

バンダイお客様サポート

※通信料はお客様のご負担となります。

※WEB取扱説明書内の画像はイメージです。

セット内容

ギャバリオンドルネード一式

どうたい
胴体…1

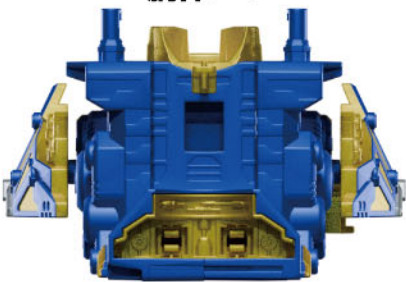

つばさ
翼パーツ(L)…1



つばさ
翼パーツ(R)…1



どうぶ
頭部…1

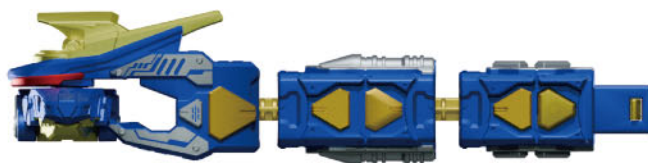

しっぽ
尻尾…1



ケーアイ
リスペクトロン K.I. …1



警告 (けいこく)

保護者の方へ 必ずお読みください。

●小部品があります。誤飲・窒息の危険がありますので、3才未満のお子様には絶対に与えないでください。

注意 (ちゅうい)

●ぶついたり、ふりまわすなど乱暴な遊びをしないでください。●本商品には電子部品を使用しております。ペースメーカーをご使用の方は、本商品を身体に近づけないようご注意ください。●可動部の隙間には指などを入れないでください。はさまれてケガをする恐れがあります。●LEDの光の点滅を見続けしないでください。気分が悪くなったりする恐れがあります。《電池を誤使用すると発熱・破裂・液漏れの恐れがあります。下記に注意してください》●二次電池(充電式電池)は、絶対に使用しないでください。●古い電池と新しい電池、いろいろな種類の電池を混ぜて使わないでください。十一(プラスマイナス)を正しくセットしてください。●遊んだ後は必ずスイッチを切り電池をはずしてください。電池を入れたままにしておくと、液漏れの恐れがあります。●ショートさせたり充電、分解、加熱、火の中に入れてしないでください。●万一、電池から漏れた液が目に入ったときはすぐに大量の水で洗い、医師に相談してください。皮膚や服に付いた時は水で洗ってください。●廃棄するときは、自治体の廃棄物処理の指示に従ってください。●電池の交換は保護者の方が行ってください。



くちにいけない

《使用上の注意》●本商品は精密な電子部品で構成されています。落としたり、水にぬらしたり、汚したり、分解したりしないでください。また、高温・低温になる所での使用、保管はさけてください。●袋は梱包材ですので開封後はすぐに捨ててください。●本商品には塗装部分がありますので、保管の際には他のもの(樹脂製品や家具、ソファ)と接触しないようにしてください。色が移る場合があります。●可動部分・取付部分を無理な方向に強く引っ張ったり、曲げたりしないでください。●発音の一部にイントネーションが違っていたり、商品の特性上聞き取りにくいものがありますが、ご了承ください。●変形・合体の難しいところは保護者の方が手伝ってあげてください。●本体を持ち上げるときは胴体の部分を持ってください。●本商品には、対応している商品以外はセットしないでください。故障や破損の原因となります。



ほごしゃかた
保護者の方へ

この枠内では、本商品をご使用になるときに、
注意していただきたいことを記載しております。
よくお読みいただき、お子様へご説明ください。



振り回さない!!



取り外し注意!!

尻尾を取り外すときは
折り曲げるように
取り外してください。

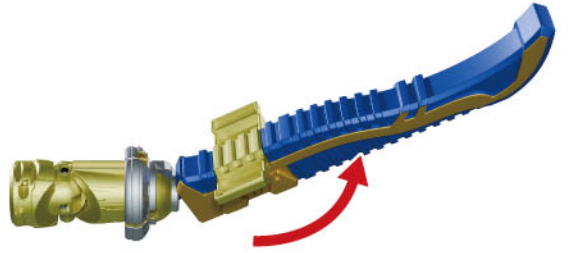
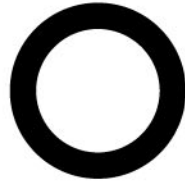

※まっすぐ引っ張って
取り外さないでください。

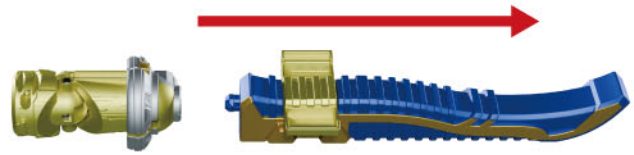

かくぶめいしょう
各部名称

ボタン
てんめん
【天面】

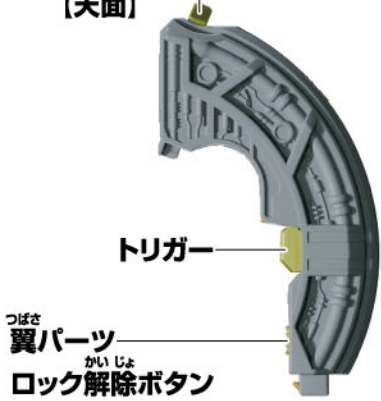

つばさ
翼パーツ(R)
ていめん
【底面】



そくめん
【側面】



てんめん
【天面】

つばさ
翼パーツ(L)



ていめん
【底面】

そくめん
【側面】

とうぶ
頭部

とうぶ
頭部
かいじょ
ロック解除ボタン

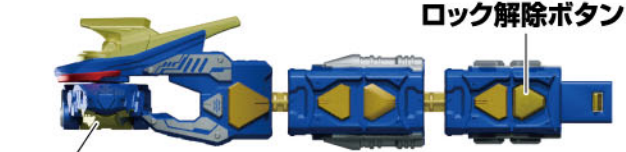

くち
口パーツ

はんたいがわ
【反対側】



とうぶ
頭部

かいじょ
ロック解除ボタン

ケーアイ
リスペクトロン K.I.

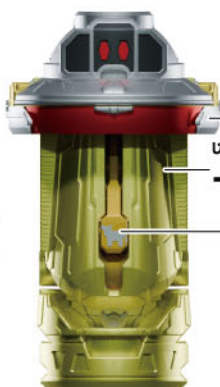

バイザー

じょうぶ
上部パーツ

ロボ用ツノパーツ

初めて遊ぶ前に…絶縁シートの外し方

※セット内容の状態の説明します。

つばさ
翼パーツ(R)の
ぜつえん
絶縁シートを取り外します。

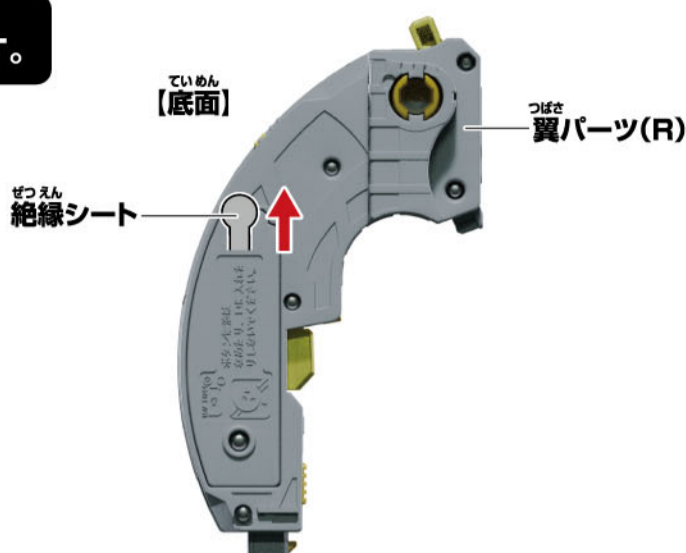

ボタン電池の交換

※必ず保護者の方が行ってください。

※この商品には、必ず新品の電池を使用してください。

※使いかけの電池や異なる種類の電池を混ぜて使った場合、誤動作が起きたり、通常よりも早く電池が切れる場合があります。

※電池がなくなるまでの連続使用時間の目安は、約70分程度となります。

※音が正しく鳴らない、起動音が繰り返す場合は、

電池切れの可能性が高いため、新品の電池に交換してください。

①電池ふたを取り外します。

①-1 翼パーツ(R)底面の電池ふたのネジを⊕または⊖ドライバーで矢印の方向に回し、

①-2 電池ふたを矢印の方向にスライドさせて取り外します。

②ボタン電池を入れます。

古いボタン電池を取り外して、新しいボタン電池3個

(LR44・別売り)を⊕⊖に注意してセットします。

③電池ふたを戻します。

電池ふたの突起と本体のミゾを合わせ、

電池ふたのネジを①-1と逆方向に回して閉じます。

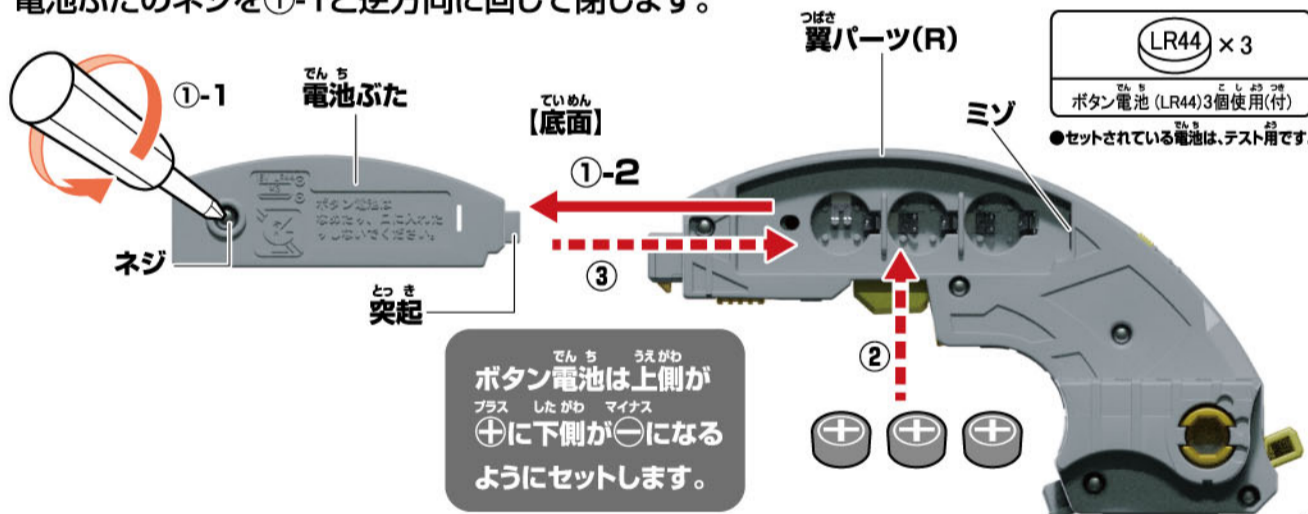

電源の入れ方

※本商品のONは(●)と(●●)の2か所があります。

遊びたいモードに応じて切り替えて遊んでください。

ドラゴン遊び/火炎弾攻撃遊び

つばさ
翼パーツ(R)側面の
電源スイッチを(●●)に合わせます。

※(●●)は「起動音」は鳴りません。

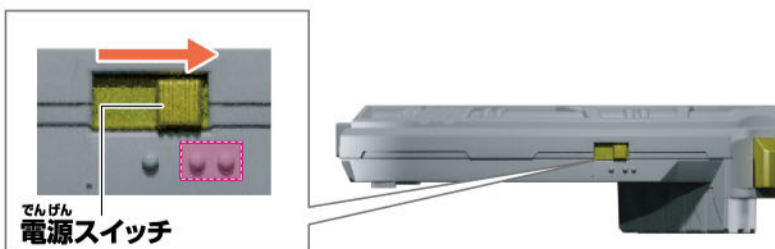

バキューム遊び/合体変形遊び

つばさ
翼パーツ(R)側面の
電源スイッチを(●)に合わせます。

※(●)は状態に応じて、

「合体待機音」もしくは

「吸引音A」が鳴ります。

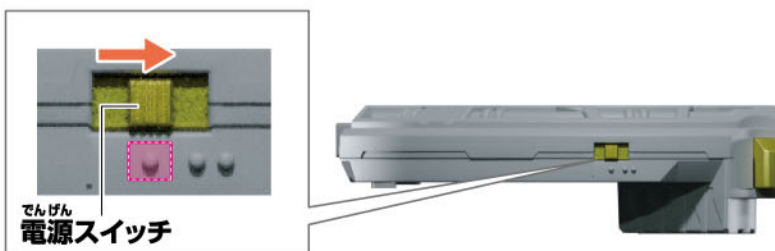

ユニットモードの組み立て方

1

つばさ
翼パーツ(L/R)の凹部を
どうたい
胴体の凸部に取り付けます。

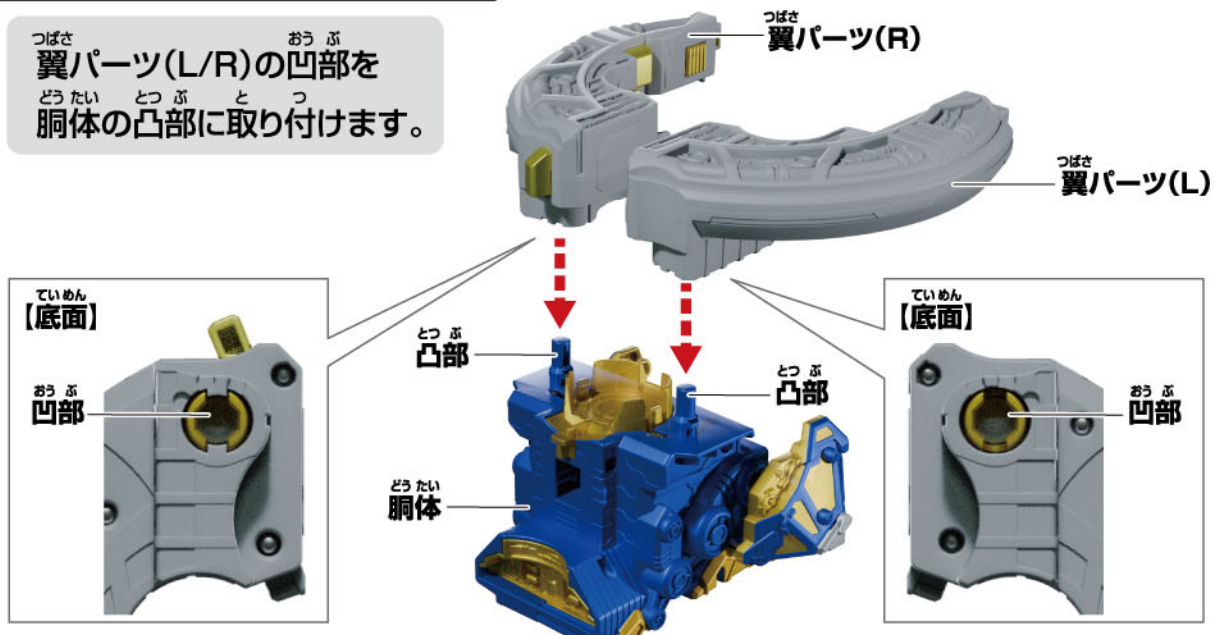

2

つばさ
翼パーツを図のように変形させます。

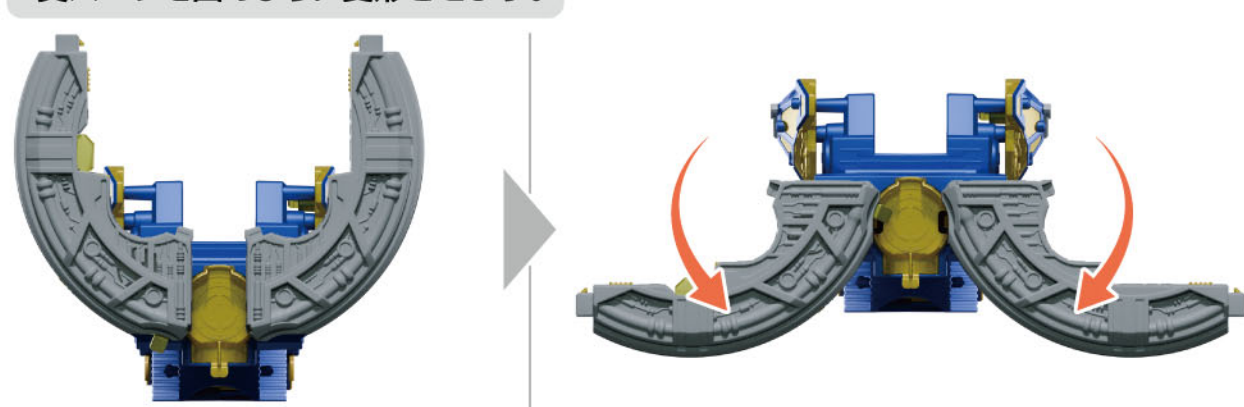

3

どうぶ
頭部の口パーツを
くち
口パーツを
図のように変形させます。



4

どうぶ
頭部を胴体に取り付けます。

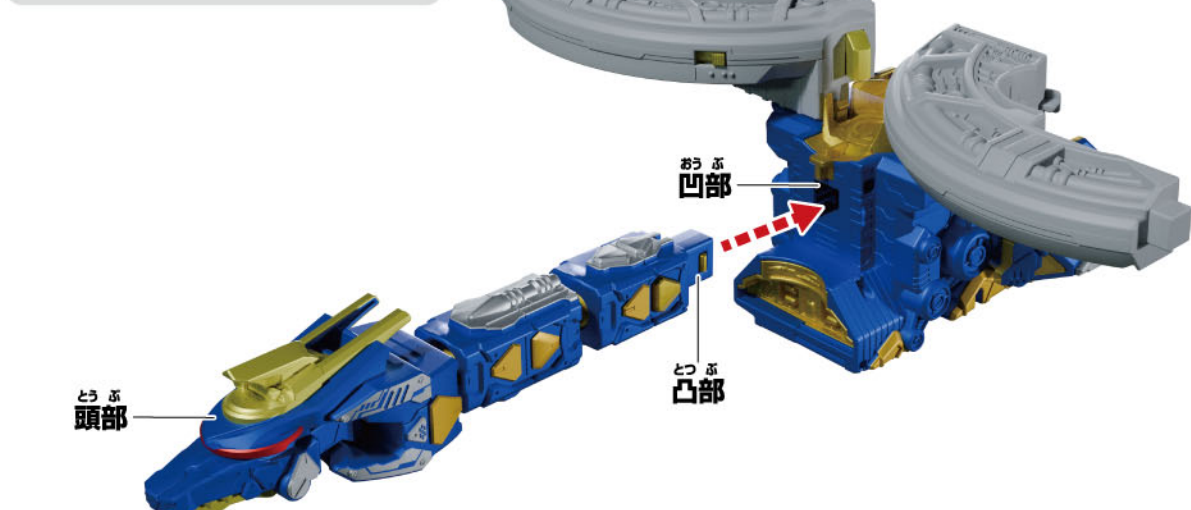

5

しっぽ
尻尾を取り付けます。

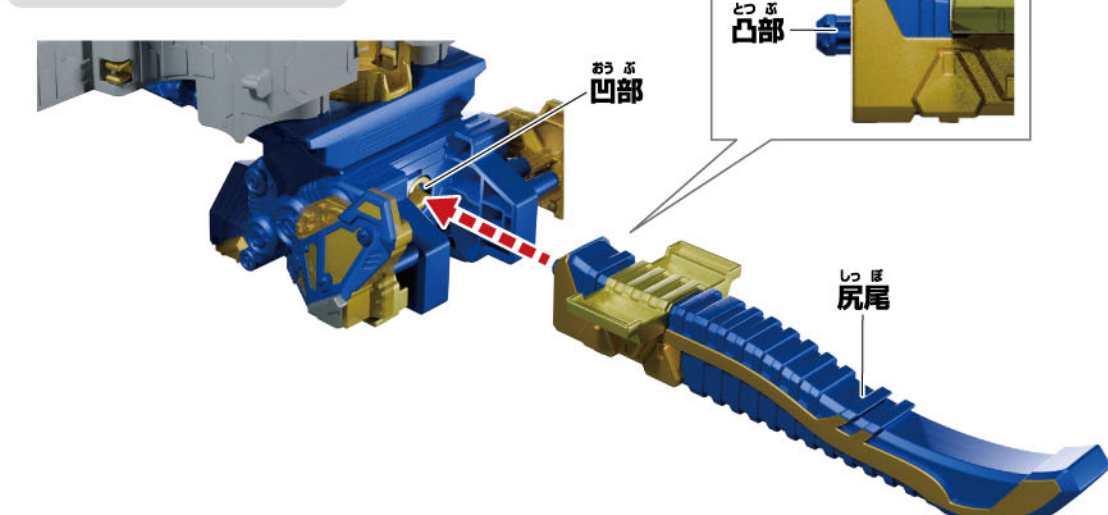

6

リスペクトロン K.I.を胴体の装填部に
すむきで取り付けます。

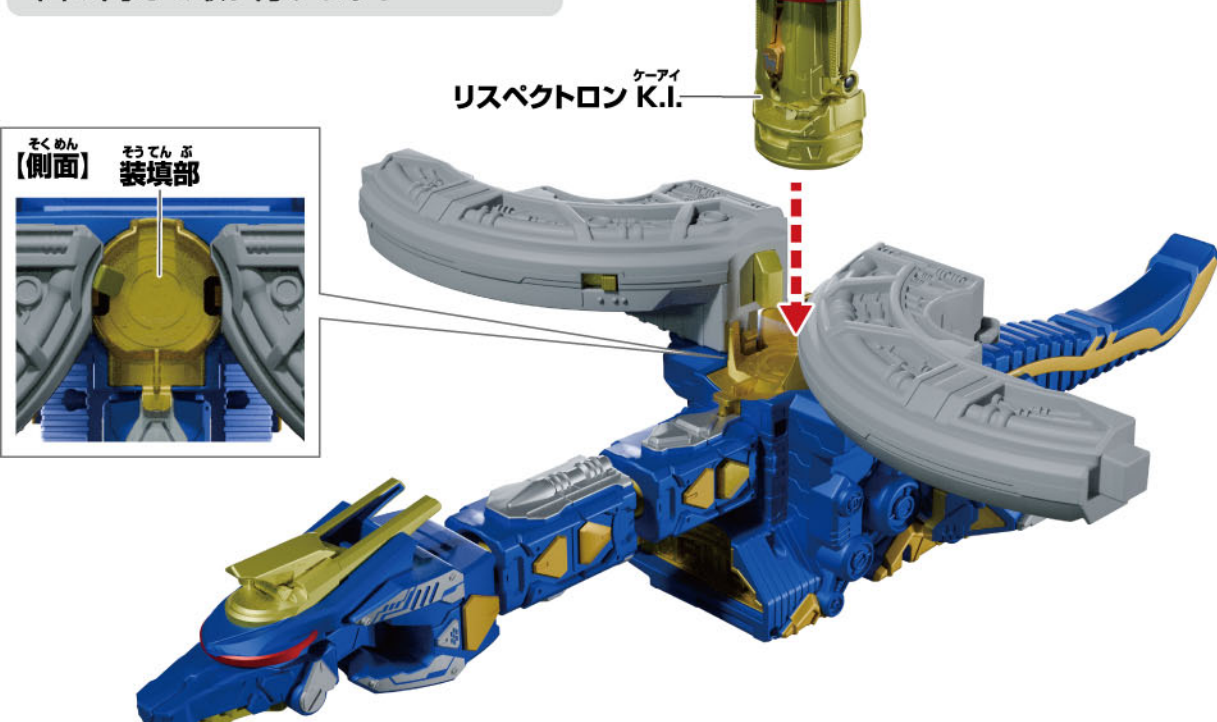

7

どうぶ
頭部を矢印の順に
図のように変形させます。

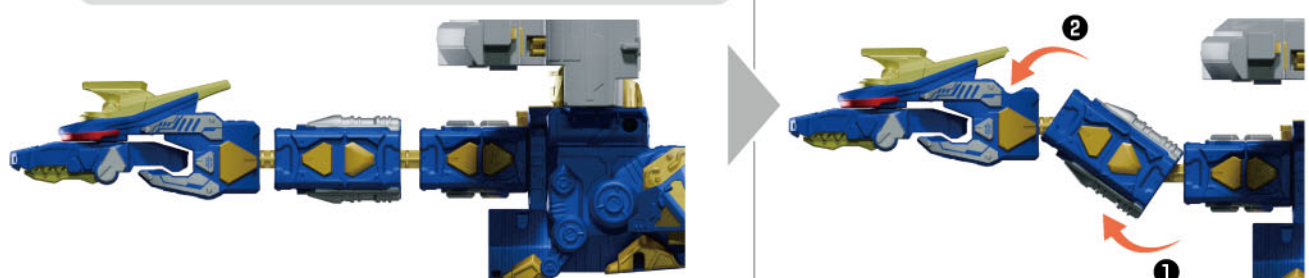

ユニットモードの遊び方

※電源スイッチを(●●)に合わせた状態で行います。

トリガーを短押しします。
→「咆哮音」が鳴ります。

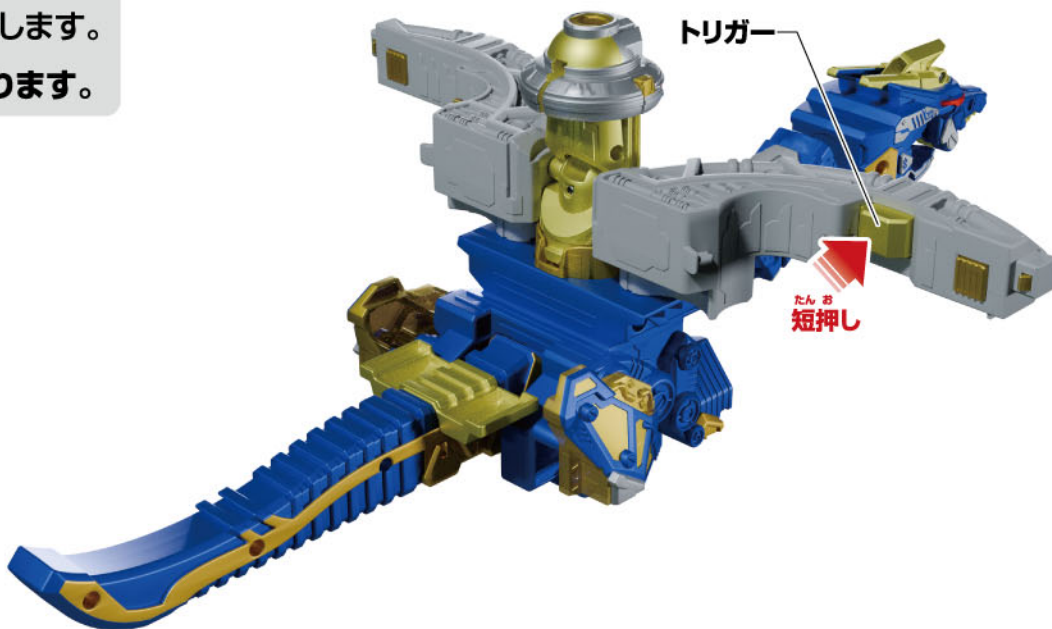

- ①トリガーを1秒以上長押しします。
→「必殺技待機音」が鳴ります。
- ②トリガーを離します。
→「必殺技音」が鳴ります。

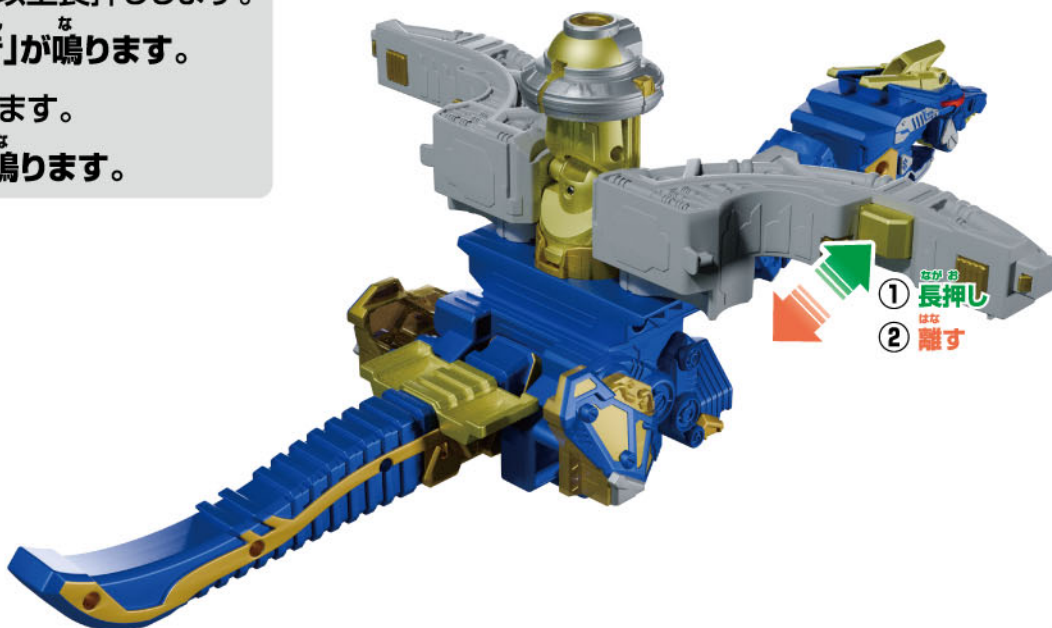

武器モードへの変形

※ユニットモードの状態から始めます。

1 リスペクトロン K.I.を取り外します。



2 尻尾を取り外します。

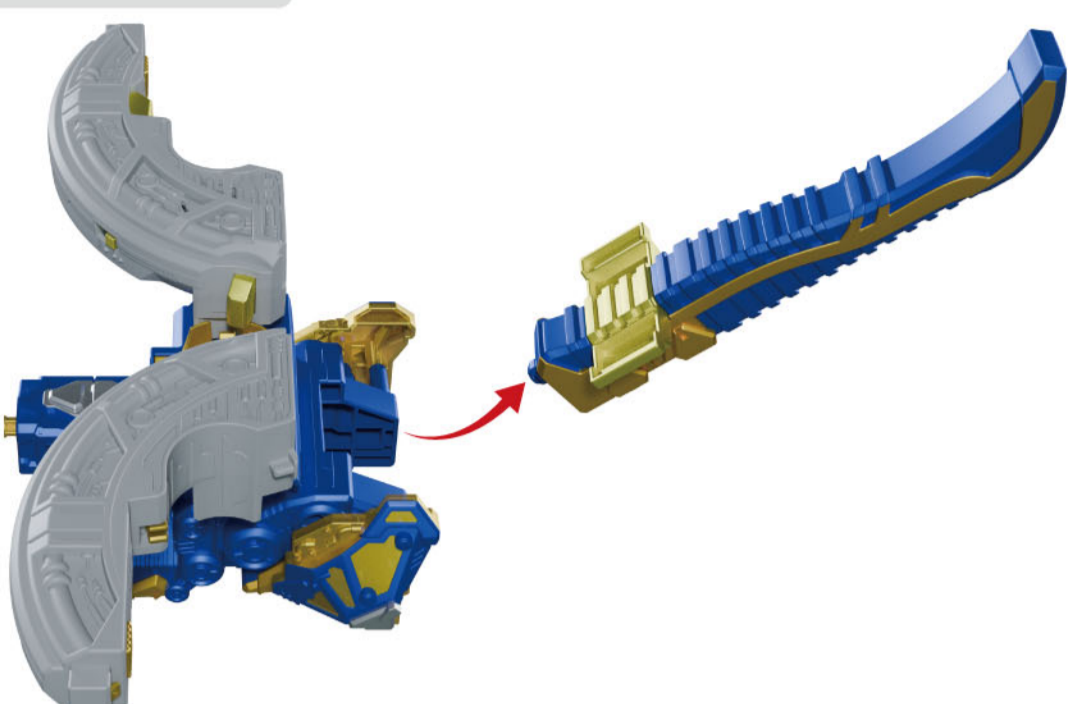

【注意】尻尾を取り外すときは折り曲げるように取り外してください。
※まっすぐ引っ張って取り外さないでください。



3 翼部分を図のように変形させます。

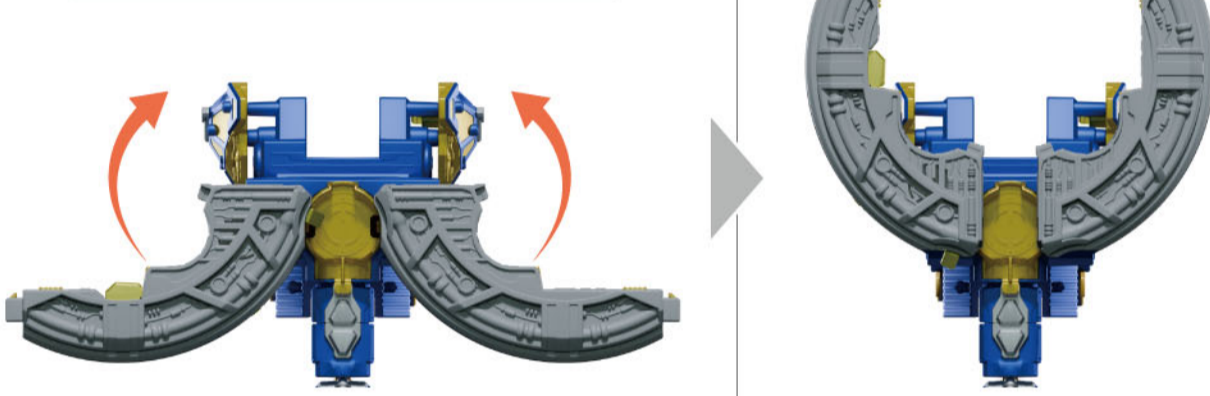

4 尻尾の凹部を、翼部分の凸部に合わせて取り付けます。

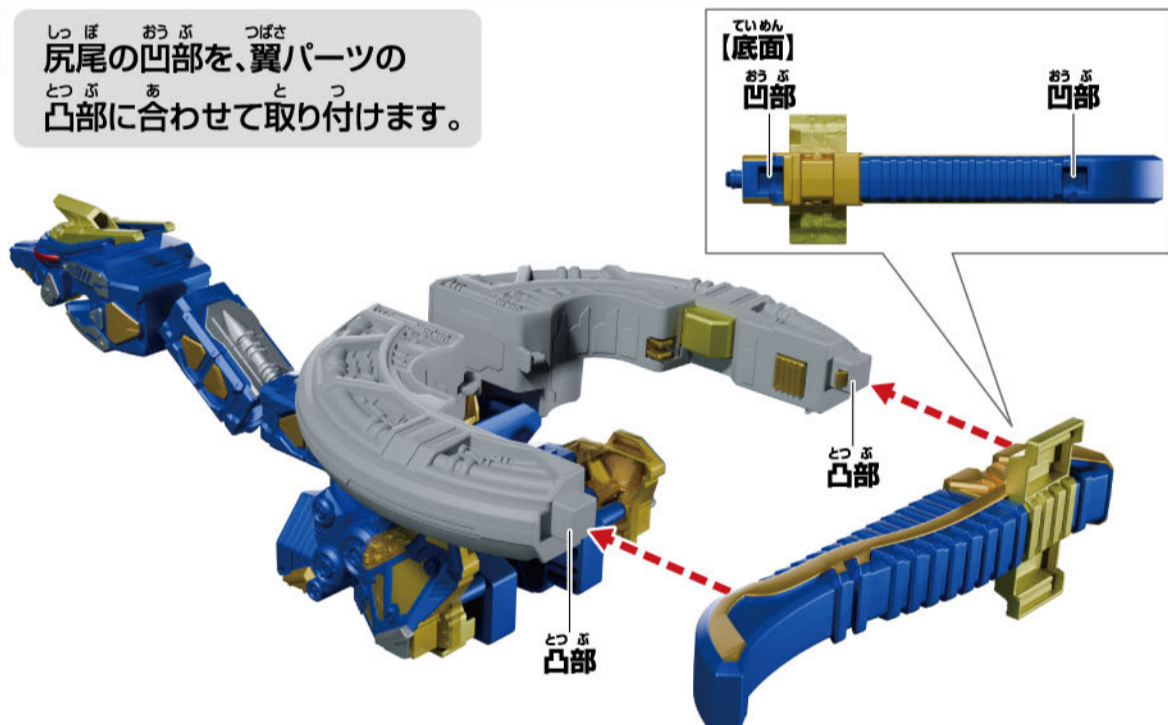

5 頭部を矢印の順に図のように変形させます。

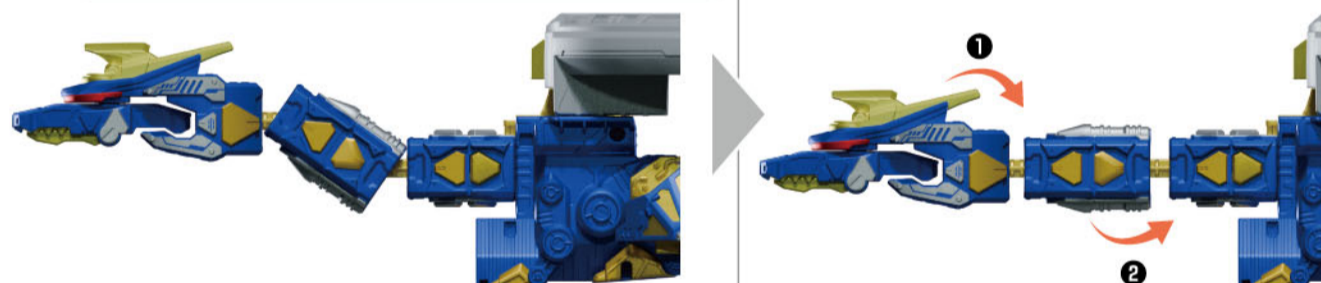

6 頭部を図のように90度回転させます。

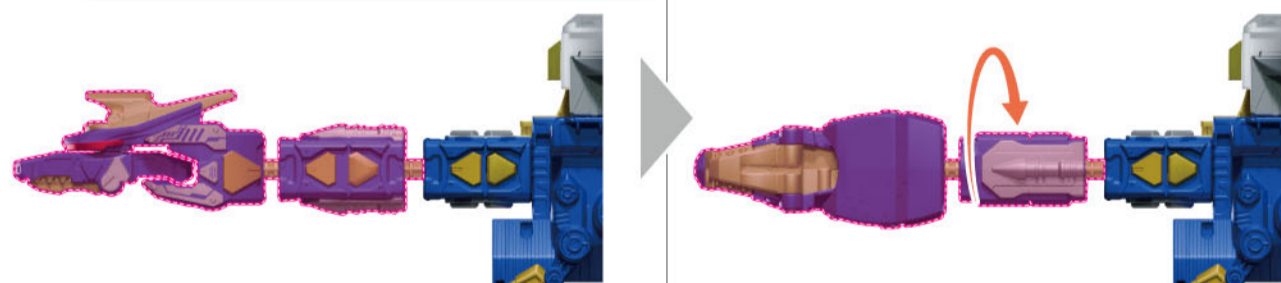

7 口部分を図のように回転させます。

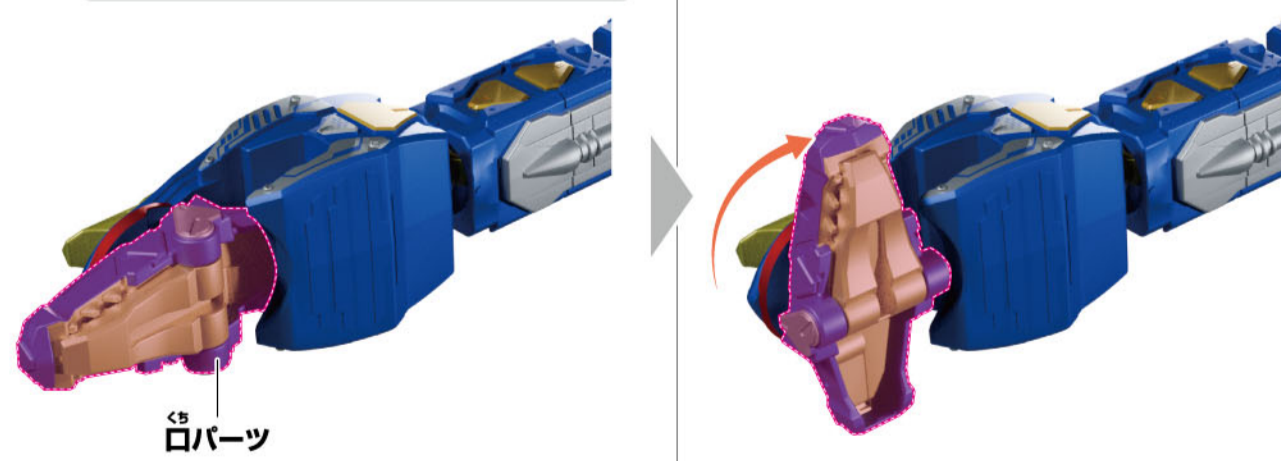

8 下アゴの先端に指をかけて展開させます。

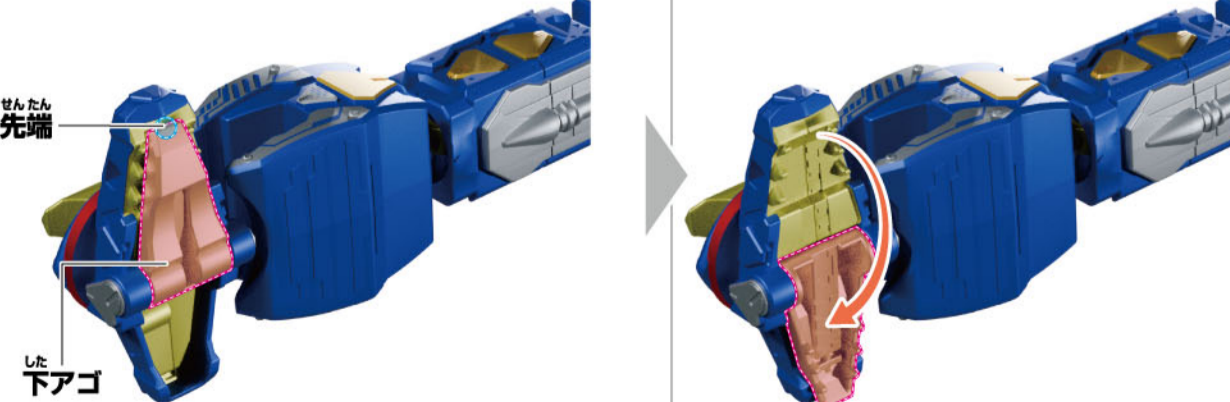

9 図のように向きを変えます。

ギヤバシオンドリネード
(武器モード)完成!

※元に戻す場合は逆の手順で行います。



武器モードの遊び方

サイクロン攻撃遊び

1 翼パーツ(R)側面の電源スイッチを(●)に合わせます。
→「吸引音A」が鳴ります。

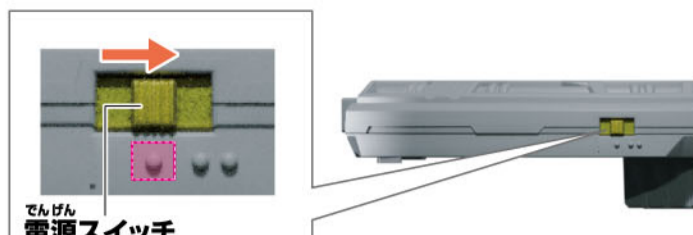

2 トリガーを短押しします。
→「通常攻撃音」が鳴ります。
その後、「吸引音A」が鳴ります。

トリガーを1秒以上長押しします。
→「必殺技音A」が鳴ります。

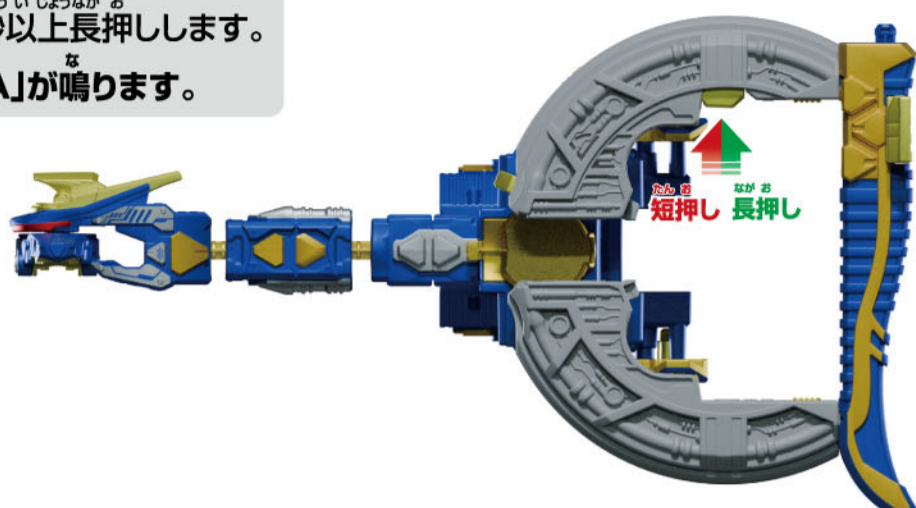

火炎弾攻撃遊び

1 下アゴを閉じます。



2 口パーツを図のように回転させます。



3 口パーツを変形させた後に翼パーツ(R)側面の電源スイッチを(●●)に合わせます。

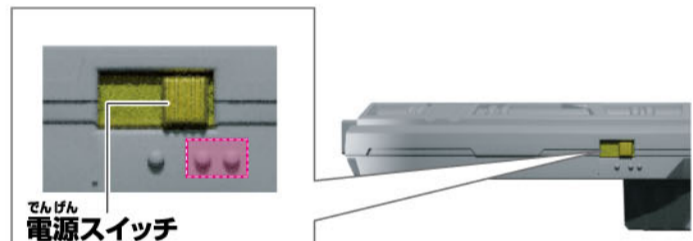

4 トリガーを短押しします。
→「火炎弾攻撃音」が鳴ります。

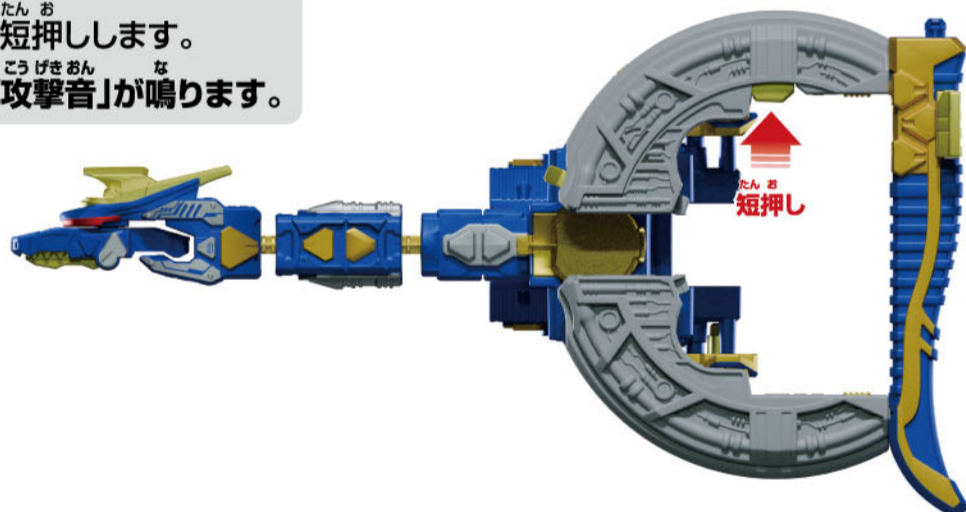

① トリガーを1秒以上長押しします。
→「必殺技待機音」が鳴ります。

② トリガーを離します。
→「必殺技音」が鳴ります。

※「必殺技待機音」と「必殺技音」は、P5のユニットモードの遊び方と同じ音声です。

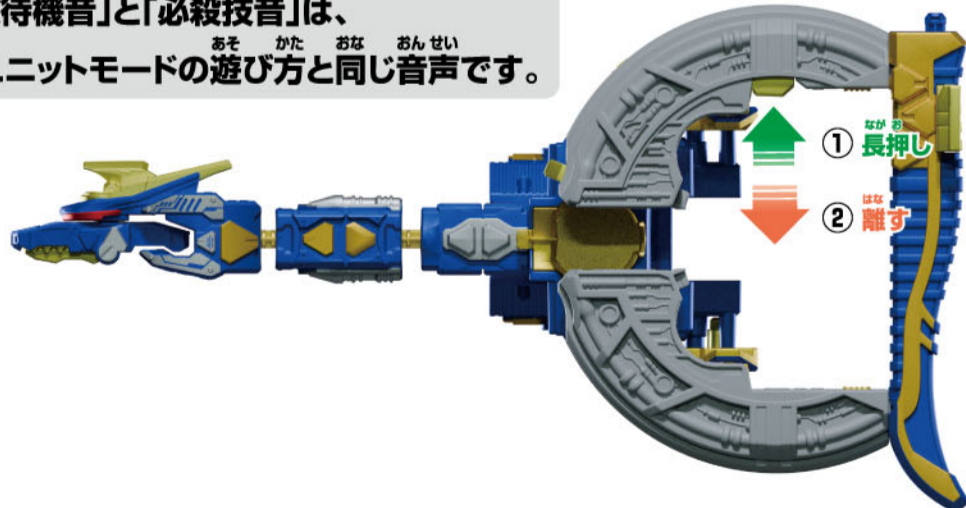

尻尾の外し方(武器モード)

翼パーツロック解除ボタンを押しながら、尻尾を片方ずつ取り外します。

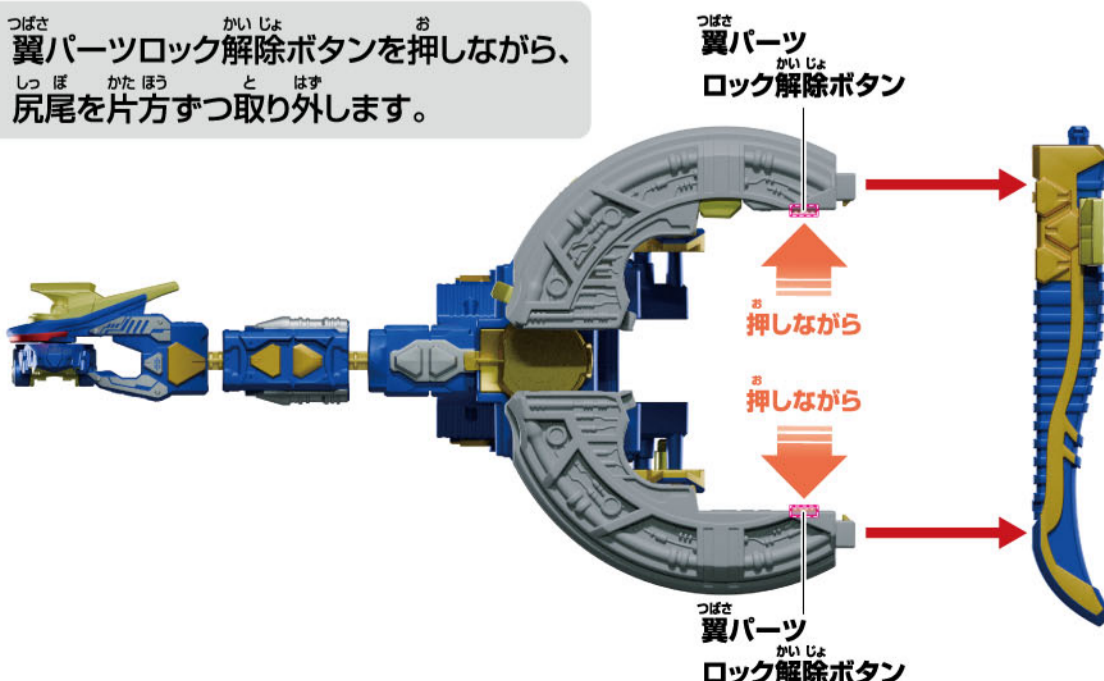

コスモギャバリオン(タイプドルネード)への合体

- ※ギャバリオンドルネードはユニットモードから始めます。
- ※別売りのギャバリオントリガーを使用します。
- ※ギャバリオントリガーはコスモギャバリオン状態から始めます。
- ※ギャバリオントリガーのWEB取説もご参照ください。

1 翼パーツ(R)側面の電源スイッチを(●)に合わせます。

→「合体待機音」が鳴ります。

※リスペクトロン K.I.を取り付けていない状態で

電源スイッチを(●)に合わせると、
「吸引音A」が鳴りますので注意してください。

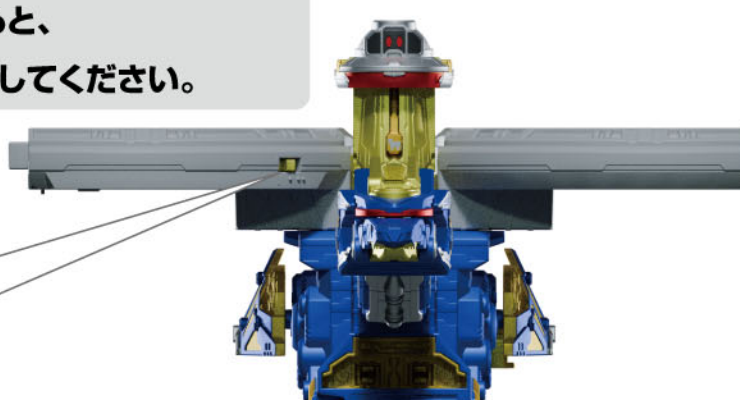
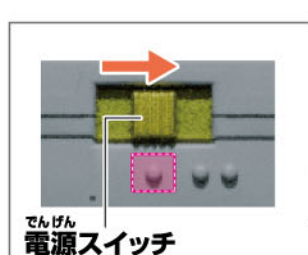

2 リスペクトロン K.I.を取り外します。



3 尻尾を取り外します。

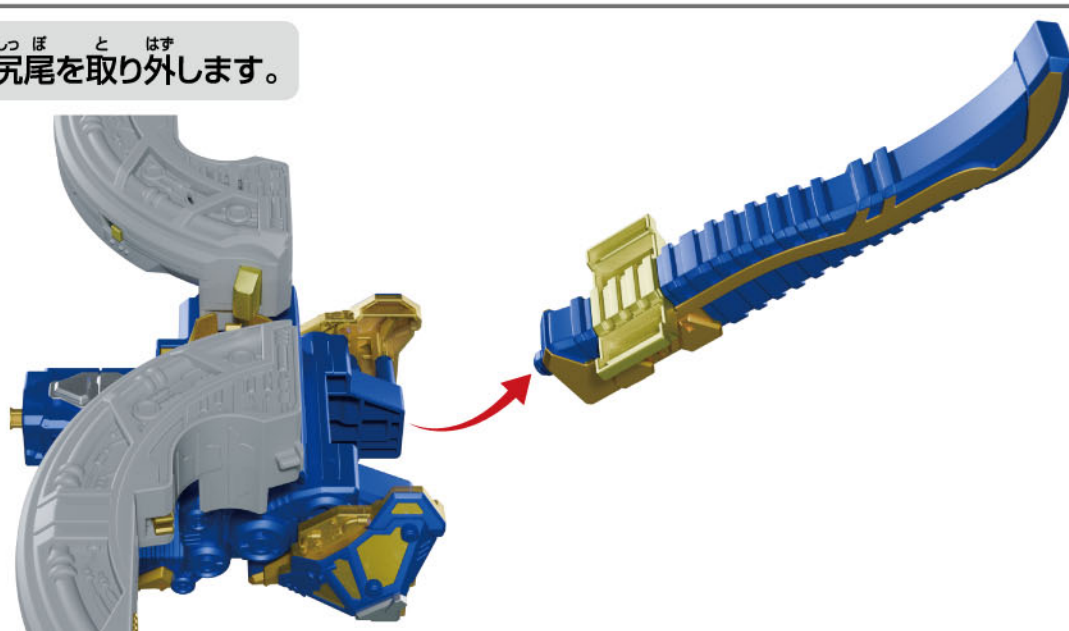

注意

尻尾を取り外すときは折り曲げるように取り外してください。

※まっすぐ引っ張って取り外さないでください。

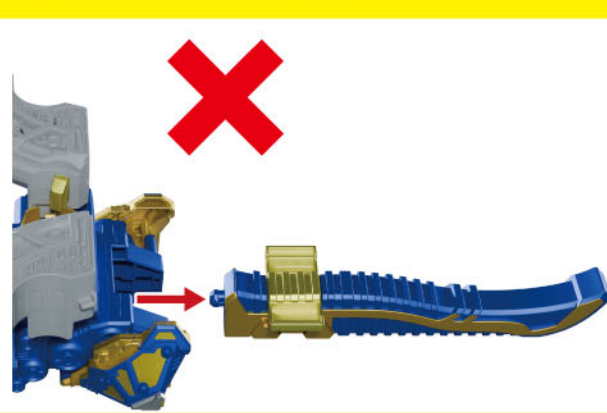
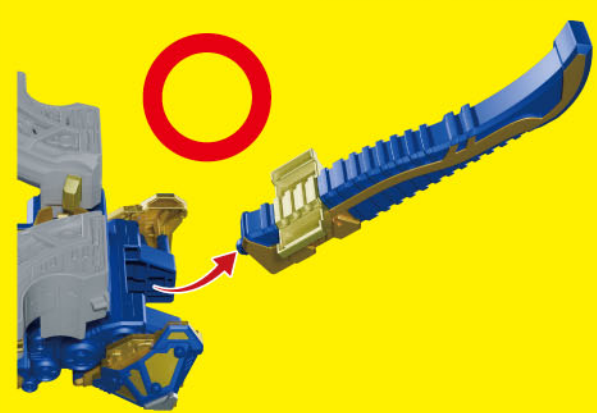

4 翼パーツを図のように変形させます。

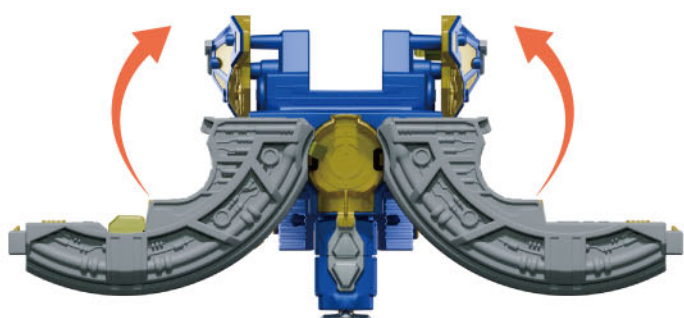

5 リスペクトロン K.I.に尻尾を図の向きで取り付けます。

※尻尾を取り付ける際は必ず、

リスペクトロン K.I.の上部パーツを持って行ってください。

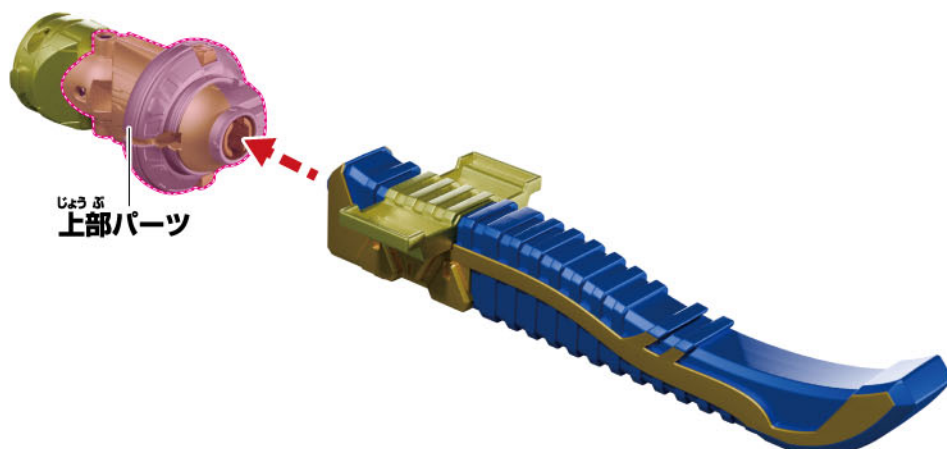

6

- ①ギャバリオントリガー本体の側面パーツを矢印の方向に動かします。
- ②リスペクトロン K.I.を図のように装填部に装填します。
- LEDが発光し、ギャバリオントリガー本体から「エモルギア装填音」が鳴ります。
- ③側面パーツを戻します。

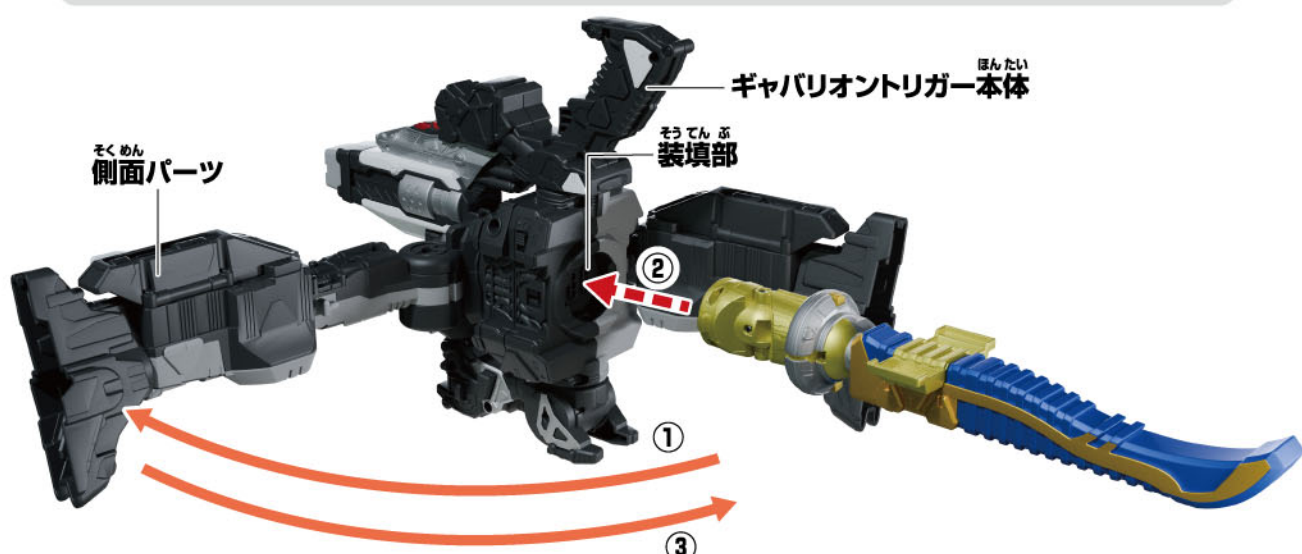

7

ギャバリオントリガー本体にギャバリオンドルネードを図の向きで取り付けます。



ギャバリオントリガーの赤枠凸ジョイントにギャバリオンドルネードの緑枠凹ジョイントを取り付けます。

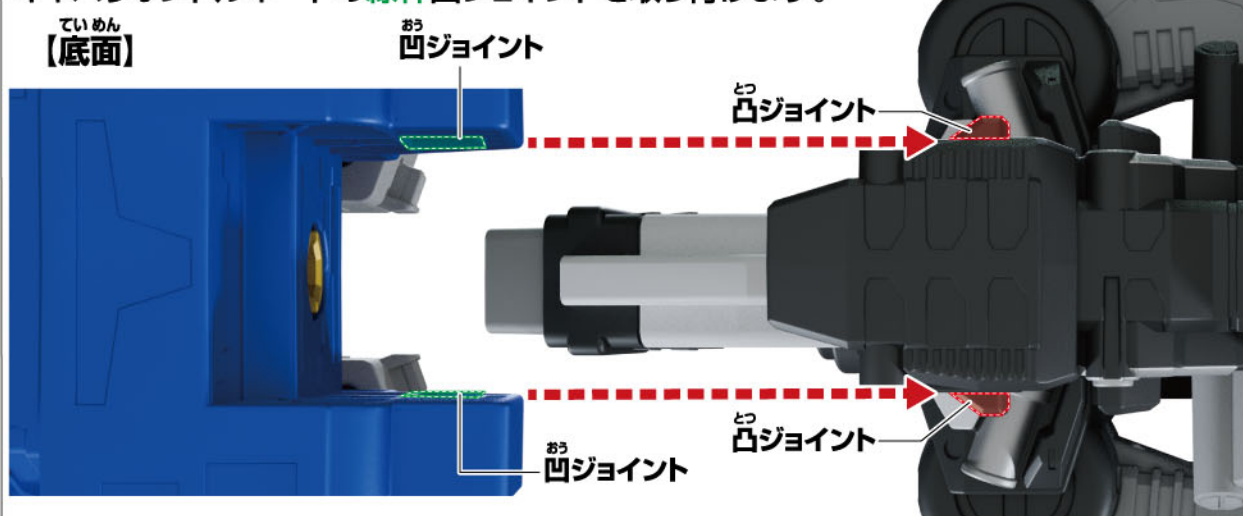

～ギャバリオンドルネードを取り外す場合～

ギャバリオントリガー本体のロック解除ボタンを押しながら、ギャバリオンドルネードを取り外します。

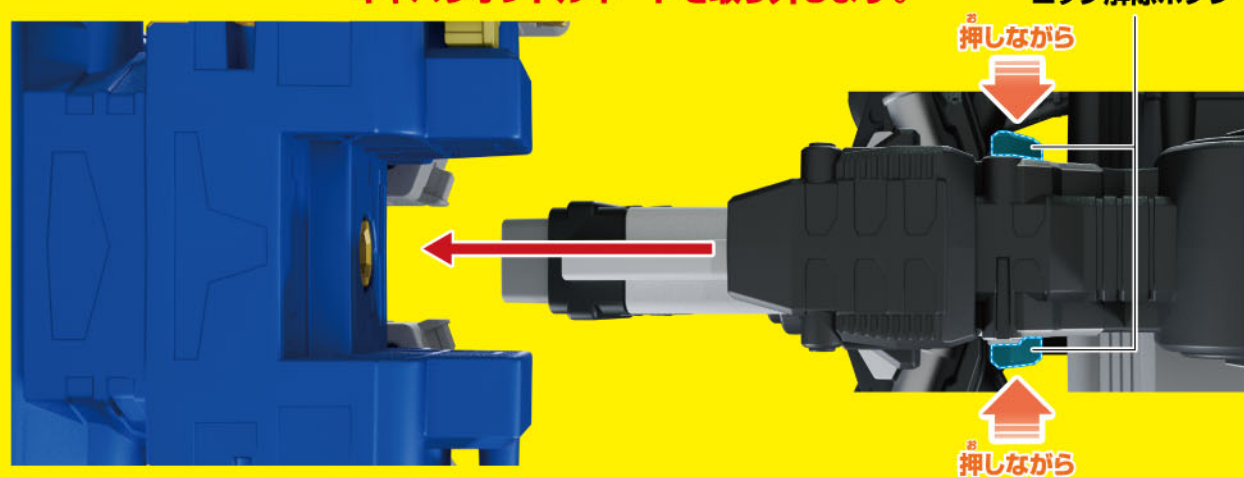

8

翼パーツをカチッと音が鳴るまでギャバリオントリガー本体に押し込みます。

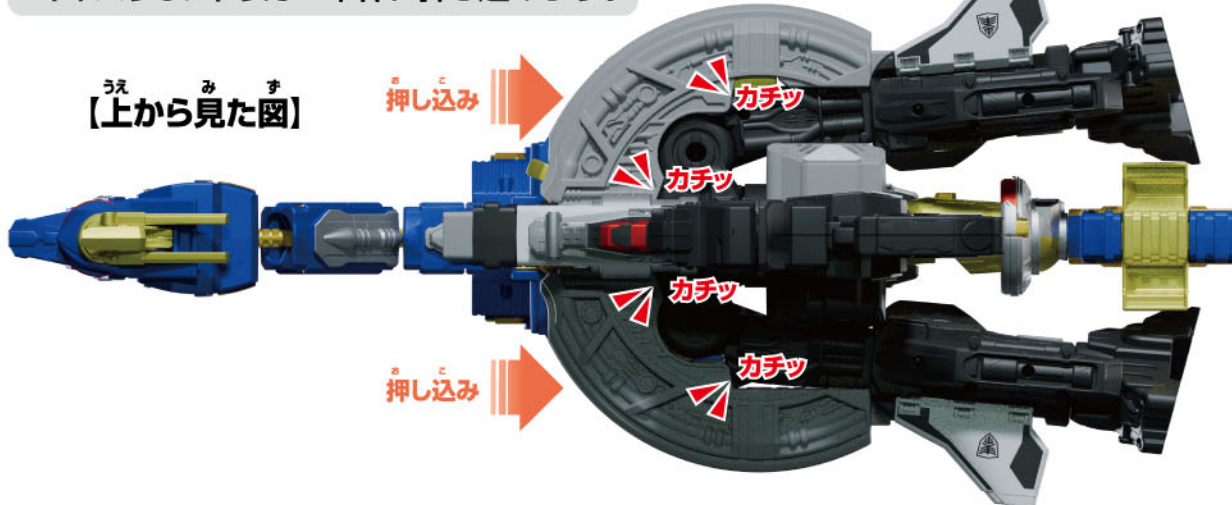

合体完了!

※元に戻す際は、逆の手順で行います。

※コスモギャバリオン(タイプドルネード)の

「合体完了音」が鳴ります。

※「合体完了音」の後

ギャバリオントリガー本体の

トリガーを押すと、

「コスモギャバリオン テイクオフ!」が鳴ります。



コスモギャバリオン(タイプドルネード)の遊び方

ギャバリオン本体のトリガーを短押しします。
→「攻撃音」が鳴ります。



① ギャバリオン本体のトリガーを長押しします。

→「必殺技待機音」が鳴ります。

② トリガーを離します。

→セリフ「エモーションナルバースト!」が鳴り、
「必殺技音」が鳴ります。

エモーションナルバースト!



翼パーツ(R)のボタンを押します。

→「咆哮音」が鳴ります。



ケ-アイ がったい コスモギャバリオン K.I.への合体

- ※ギャバリオンドルネードはユニットモードから始めます。
- ※別売りのギャバリオントリガーを使用します。
- ※ギャバリオントリガーはロボ状態から始めます。
- ※ギャバリオントリガーのWEB取説もご参照ください。

ギャバリオントリガー
(ロボ状態)



1 翼パーツ(R)側面の電源スイッチを(●)に合わせます。

→「合体待機音」が鳴ります。

※リスペクトロン K.I.を取り付けていない状態で電源スイッチを(●)に合わせると、「吸引音A」が鳴りますので注意してください。

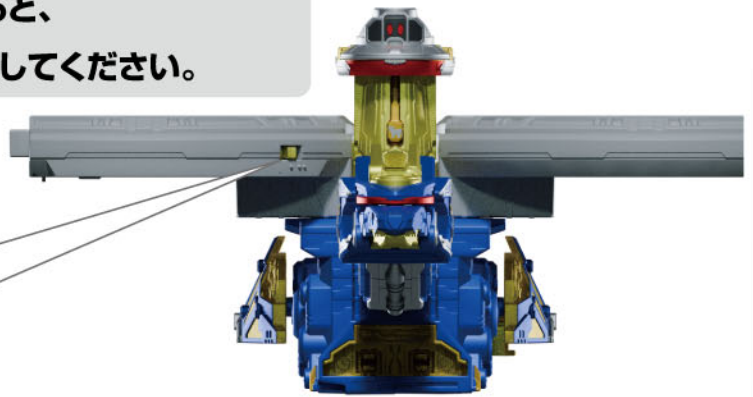
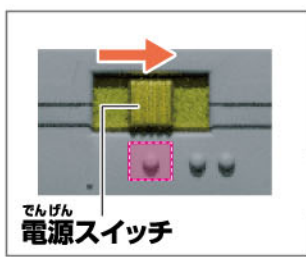

2 リスペクトロン K.I.を取り外します。



3 頭部ロック解除ボタンを押しながら頭部を取り外します。

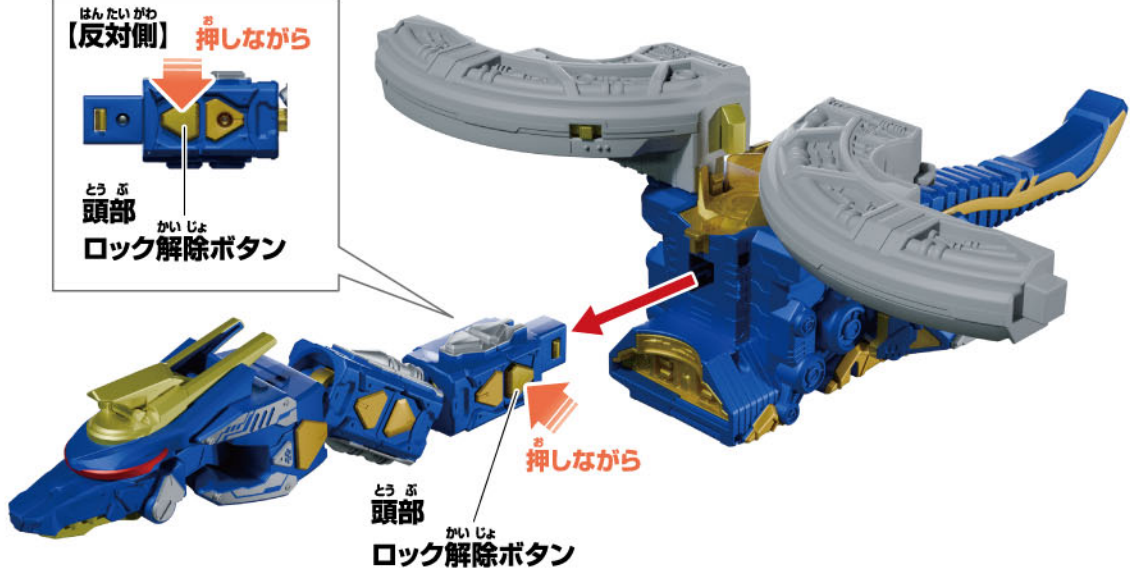

4 頭部を矢印の順に図のように変形させます。

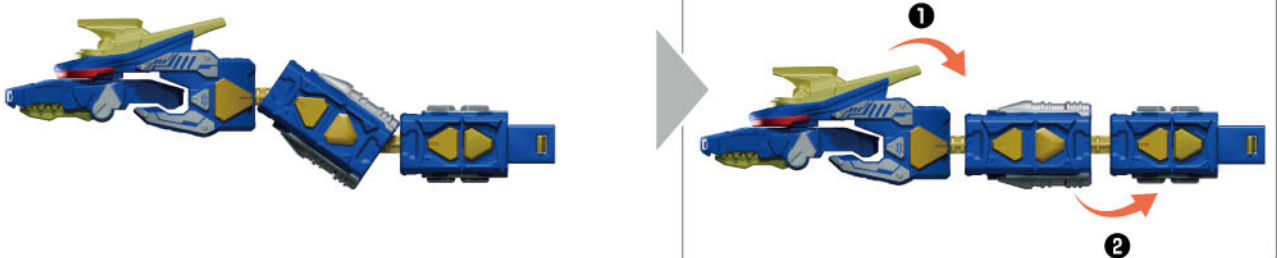

5 しっぽ とはず 尻尾を取り外します。

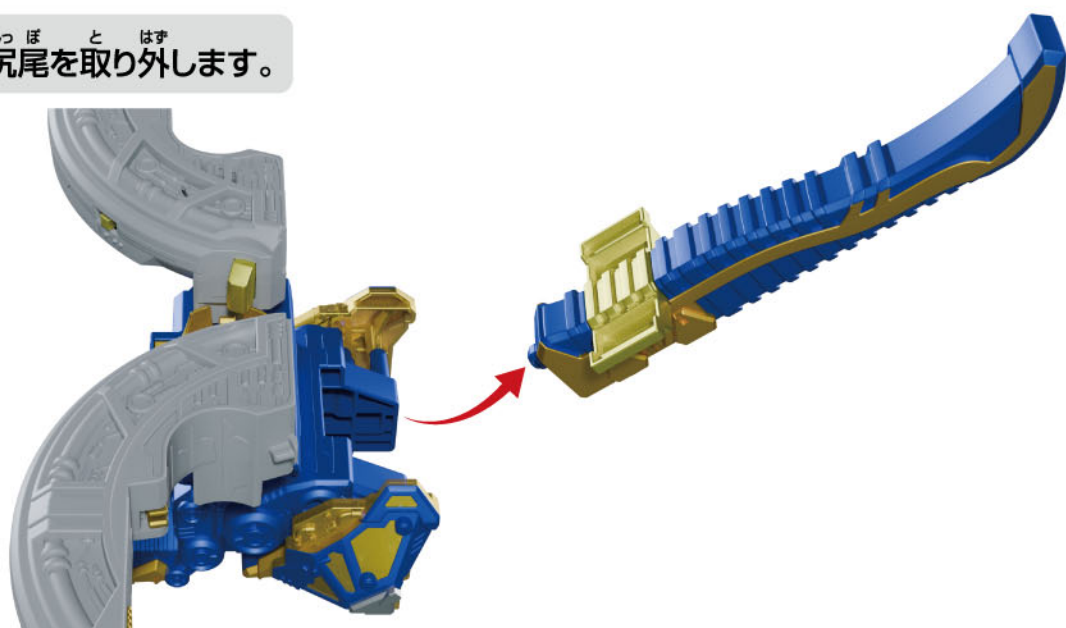

注意

しっぽ とはず 尻尾を取り外すときは折り曲げるように取り外してください。
※まっすぐ引っ張って取り外さないでください。

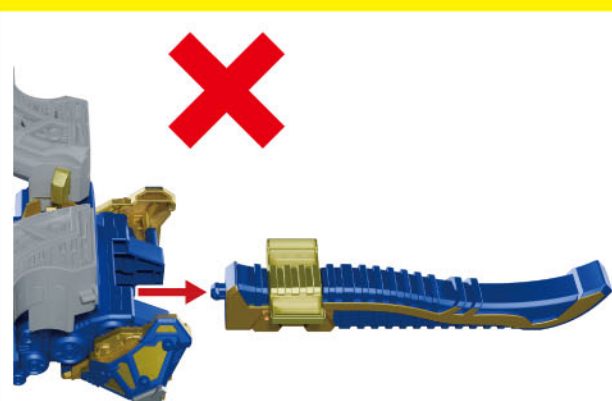
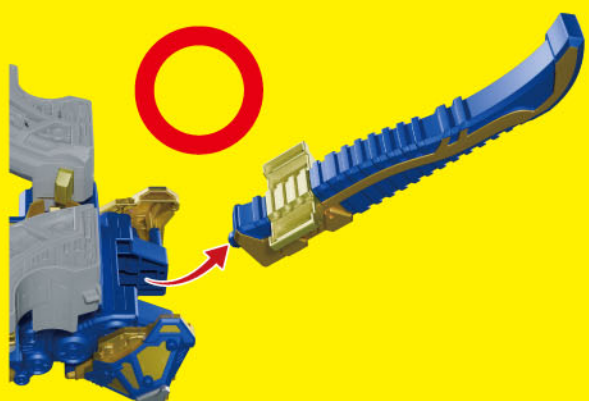

6 アーマーパーツ(L/R) とはず アーマーパーツ(L/R)を取り外します。

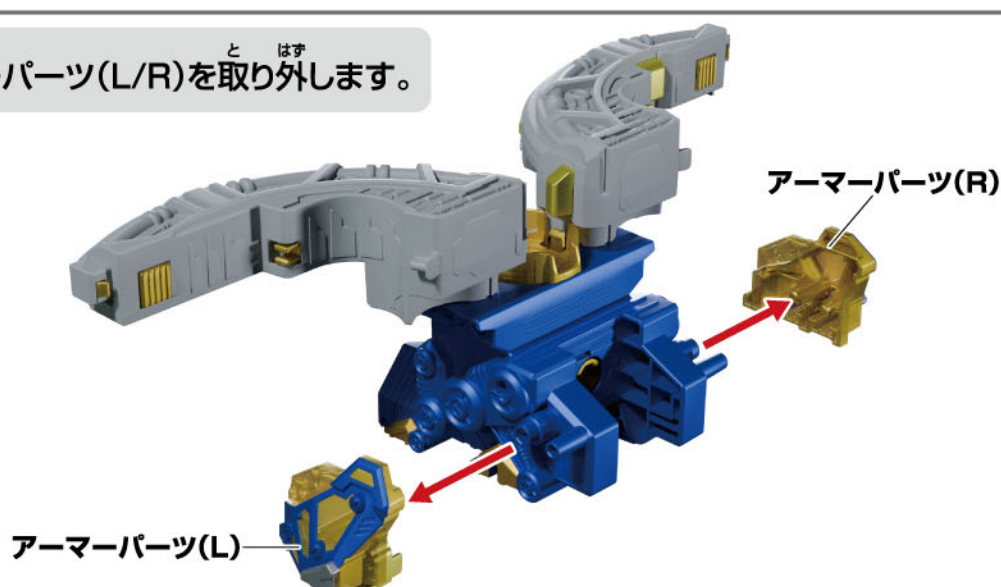

元に戻す場合

アーマーパーツ(L/R)は図のように戻します。

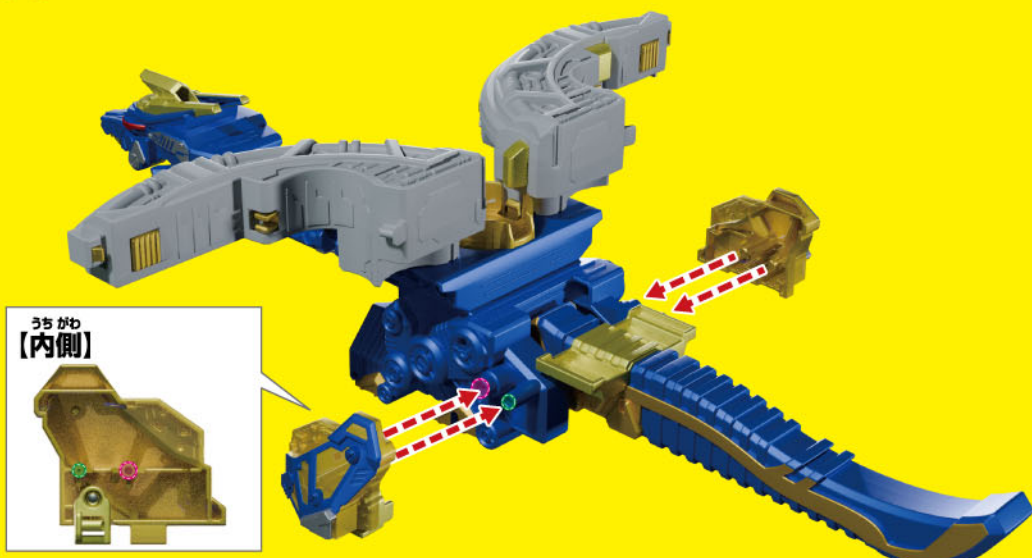

7 つばさ す 翼パーツを図のように変形させます。

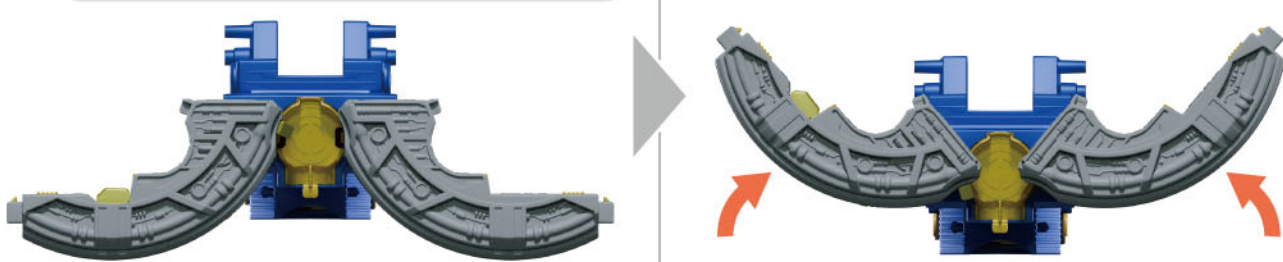

8 ギャバリオントリガー本体(ロボ状態)に ギャバリオンドルネードの胴体を取り付けます。

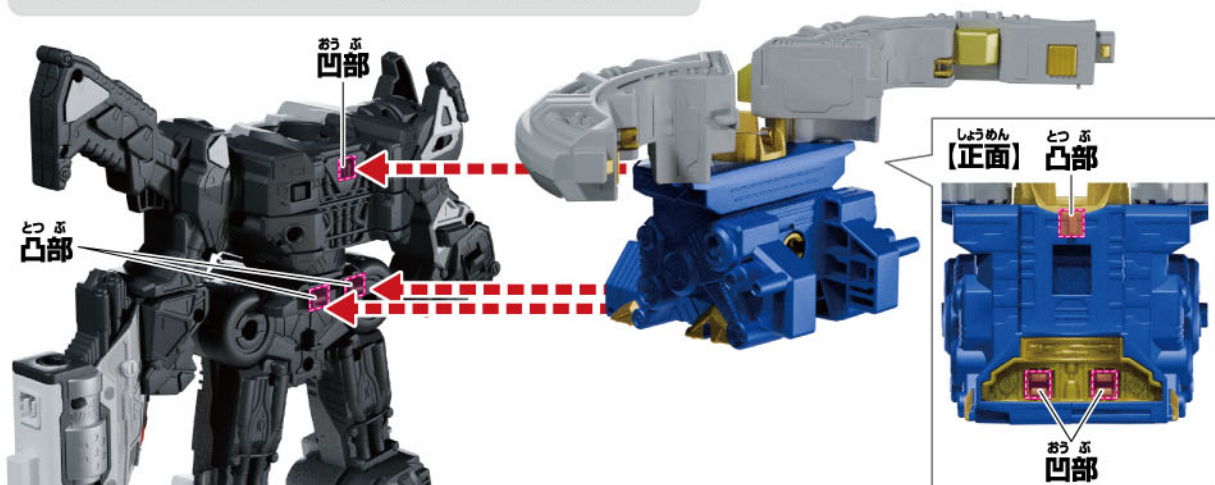

9 アーマーパーツ(L)にアーマーパーツ(R)を す 図のように取り付けます。

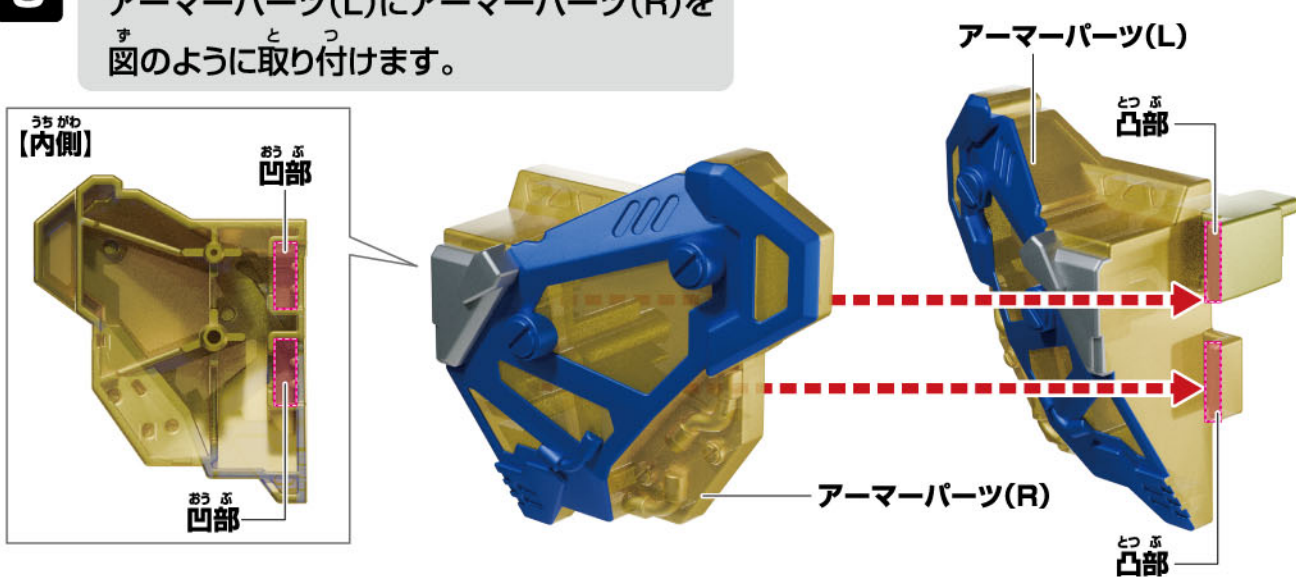

10 アーマーパーツ(L/R)を
ギャバリオンリガー本体に取り付けます。

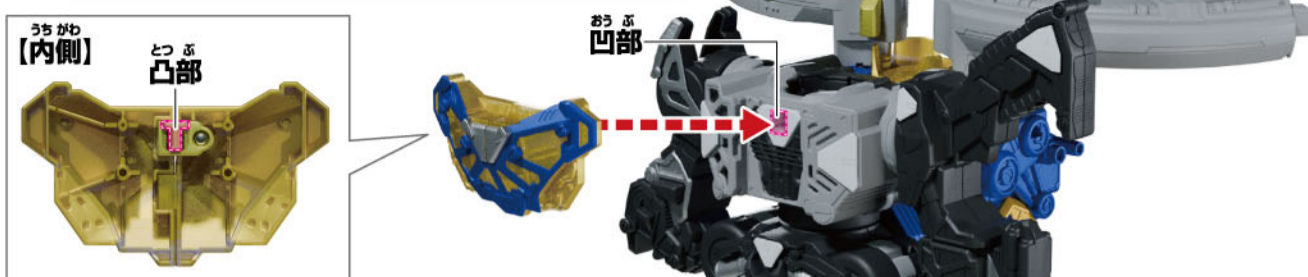

11 ギャバリオンリガー本体の左腕を図のように回転させます。

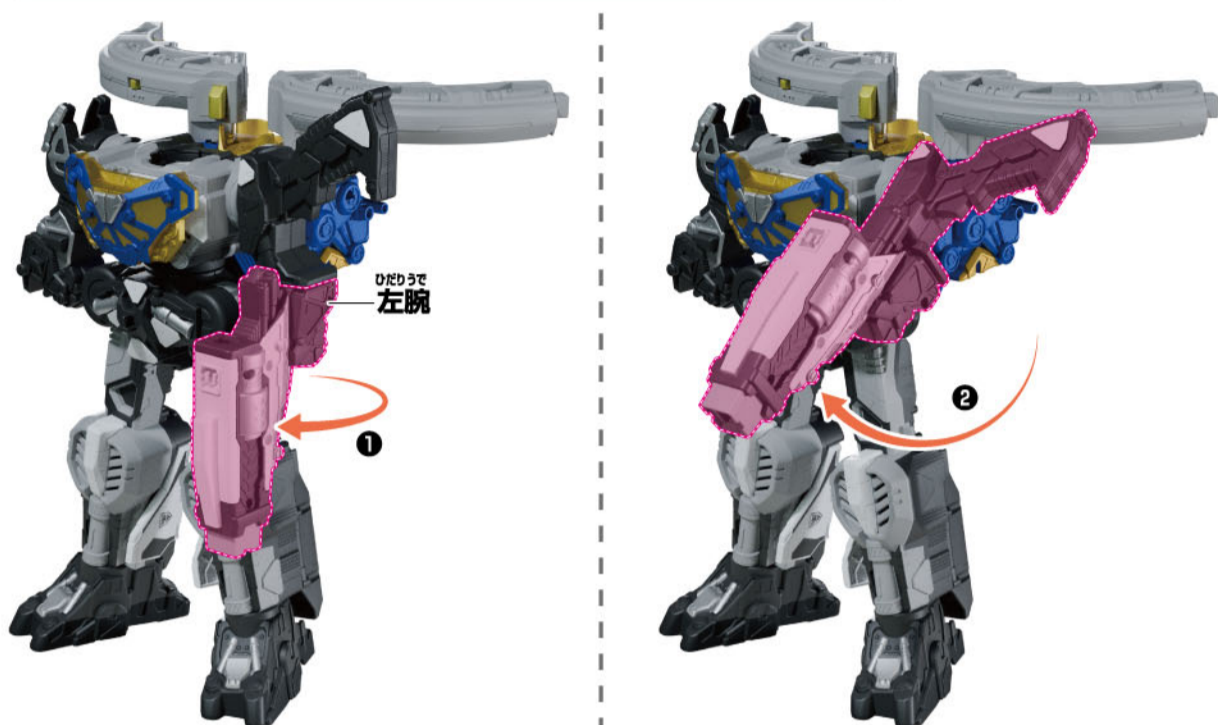

12 ギャバリオンリガー本体の
左腕の先端に頭部を取り付けます。
※頭部を取り外す場合は、
頭部ロック解除ボタンを押しながら
頭部を取り外します。



13 ギャバリオンリガー本体の
左腕に尻尾を図の向きで
取り付けます。



14 リスペクトロン K.I.のバイザーを
図のように下にスライドさせます。

バイザー

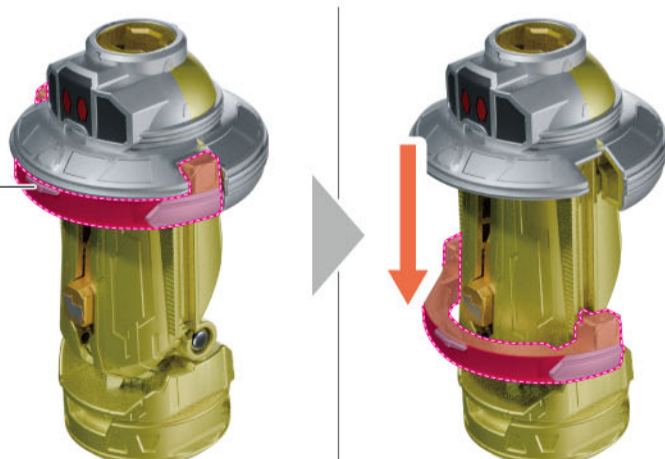

15 リスペクトロン K.I.を取り付けます。
→LEDが発光し、
ギャバリオンリガー本体から
「エモルギア装填音」が鳴ります。

※「エモルギア装填音」が
鳴らない場合は
リスペクトロン K.I.を取り外し、
再度取り付けてください。



16

ケ-アイ じょうぶ す へんけい
リスペクトロン K.I.の上部パーツを図のように変形させます。
つばさ お かつたいかんりようおん な
→翼パーツ(R)のボタンが押され、「合体完了音」が鳴ります。

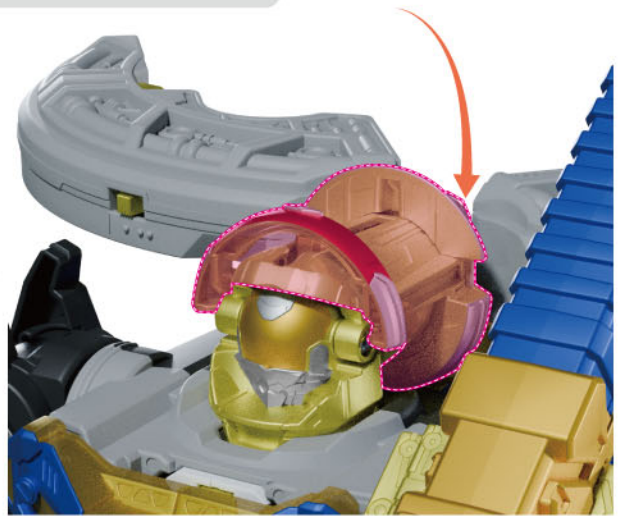
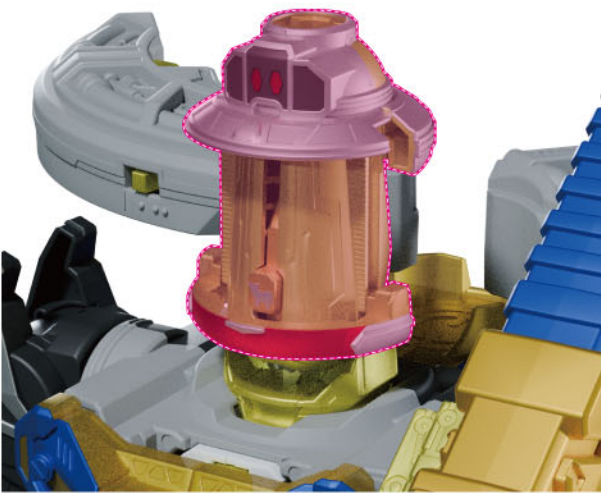

17

ケ-アイ お
リスペクトロン K.I.のバイザーを下ろします。



18

ケ-アイ
リスペクトロン K.I.の
ロボ用ツノパーツをひきだします。



コスモギヤバツオン
ケ-アイ かんせい
K.I.完成!

もと もど ぼあい ぎやく てしゆん おこな
※元に戻す場合は逆の手順で行います。

ケーアイ あそ かた コスモギャバリオン K.I.の遊び方

※コスモギャバリオン K.I.の状態から始めます。

こう げき あそ 攻撃遊び

ほんたい
ギャバリオントリガー本体の
トリガーを短押しします。

→LEDが発光し、
「コスモギャバリオン K.I.攻撃音」が
鳴ります。



ひっ さつ わざ あそ 必殺技遊び

なが お はな
トリガーを長押しして離します。

→LEDが発光し、
セリフ「エモーショナルバースト!」が鳴り、
「コスモギャバリオン K.I.必殺技音A」が
鳴ります。



ひっ さつ わざ あそ 必殺技遊び(ギャバリオンドルネードのトリガーを押した場合)

たん お
ギャバリオンドルネードのトリガーを短押しします。

→「吸引音B」が鳴ります。

※吸引音は、操作せずに約10秒経つと自動的に停止します。

