

※WEB取説は更新される場合があります。

セット内容と各部名称

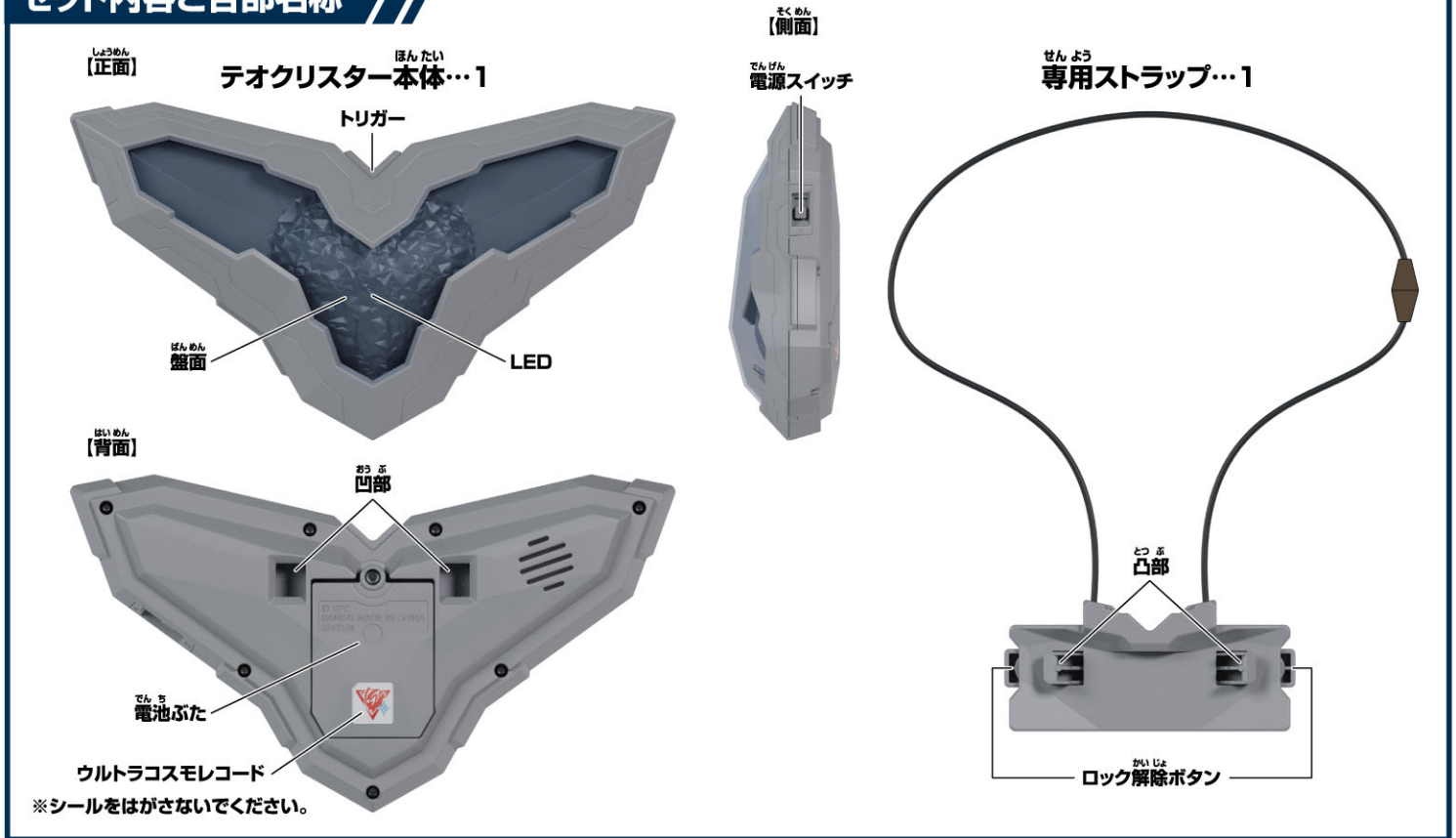

警告 (けいこく)

保護者の方へ 必ずお読みください。

●小部品があります。誤飲・窒息の危険がありますので、3才未満のお子様には絶対に与えないでください。●生後18ヶ月未満のお子様には絶対に与えないでください。ひもなどで首を絞める危険があります。

注意 (ちゅうい)

●WEB取扱説明書を必ずお読みください。●ひもは、指などに巻きついたりしないでください。血がよわなくなり危険です。●ひもを首にかけてふざけたり、乱暴に遊んだりしないでください。窒息などの危険があります。●安全性を考慮し、一定以上の力が加わると留め具がはずれるようになっていますのでご了承ください。●ぶついたり、ふりまわすなど乱暴な遊びをしないでください。●可動部分には指などを入れないでください。はさまれてケガをする恐れがあります。●LEDの光の点滅を見続けしないでください。気分が悪くなったりする恐れがあります。《電池を誤使用すると発熱・破裂・液漏れの恐れがあります。下記に注意してください》●二次電池(充電式電池)は、絶対に使用しないでください。●古い電池と新しい電池、いろいろな種類の電池を混ぜて使わないでください。●+-(プラスマイナス)を正しくセットしてください。●遊んだ後は必ずスイッチを切り電池をはずしてください。電池を入れたままにしておくと、液漏れの恐れがあります。●ショートさせたり充電、分解、加熱、火の中に入れてしないでください。●万一、電池から漏れた液が目に入ったときはすぐに大量の水で洗い、医師に相談してください。皮膚や服に付いた時は水で洗ってください。●廃棄するときは、自治体の廃棄物処理の指示に従ってください。●電池の交換は保護者の方が行ってください。



《使用上の注意》●本商品は精密な電子部品で構成されています。落としたり、水にぬらしたり、汚したり、分解したりしないでください。また、高温・低温になる所での使用、保管はさけてください。●プラスチック梱包材は開封後はすぐに捨ててください。●本商品を樹脂製のソファやシート、タイルなどの上に置かないでください。長時間接触していると色が移る場合があります。●可動部分・取付部分を無理な方向に強く引っ張ったり、曲げたりしないでください。●発音の一部にイントネーションが違っていたり、商品の特性上聞き取りにくいものがありますが、ご了承ください。●安全性を考慮し、一定以上の力が加わるとひもがはずれるようになっています。ひもを直接結ぶ、ひもを変えるなど、改造して使用しないでください。●ウルトラコスモレコードが傷ついたり汚れた場合は読み取れないことがありますのでご注意ください。

保護者の方へ

この枠内では、本商品をご使用になるときに、注意していただきたいことを記載しております。よくお読みいただき、お子様へご説明ください。

振り回さない!!
身につけて
走らない!!



テオクリスターの電池の入れ方

※必ず保護者の方が行ってください。

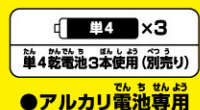

●アルカリ電池専用

この商品には、必ず新品のアルカリ電池を使用してください。
 使いかけの電池や異なる種類の電池を混ぜて使った場合、誤作動が起きたり、通常よりも早く電池が切れる場合があります。
 同じ音(特に、起動音)を繰り返したり、音声が途中で止まる場合は電池切れの可能性が高いため、
 新品のアルカリ電池に交換してください。

※電源スイッチがX(OFF)になっていることを確認してください。

※同じ音が繰り返し鳴るなどの誤動作をする場合、

LEDの発光が弱くなった場合は、すべて新しい電池に交換してください。

①電池ぶたを取り外します。

①-1 本体の電池ぶたのネジを⊕または、
 ⊖ドライバーで矢印の方向に回し、

①-2 電池ぶたを取り外します。

②電池を入れます。

単4乾電池3本(別売りの⊕⊖を
 間違えないように入れます。

③電池ぶたを戻します。

電池ぶたの突起と本体のミゾを合わせ、
 電池ぶたのネジを①-1と逆方向に回して閉じます。

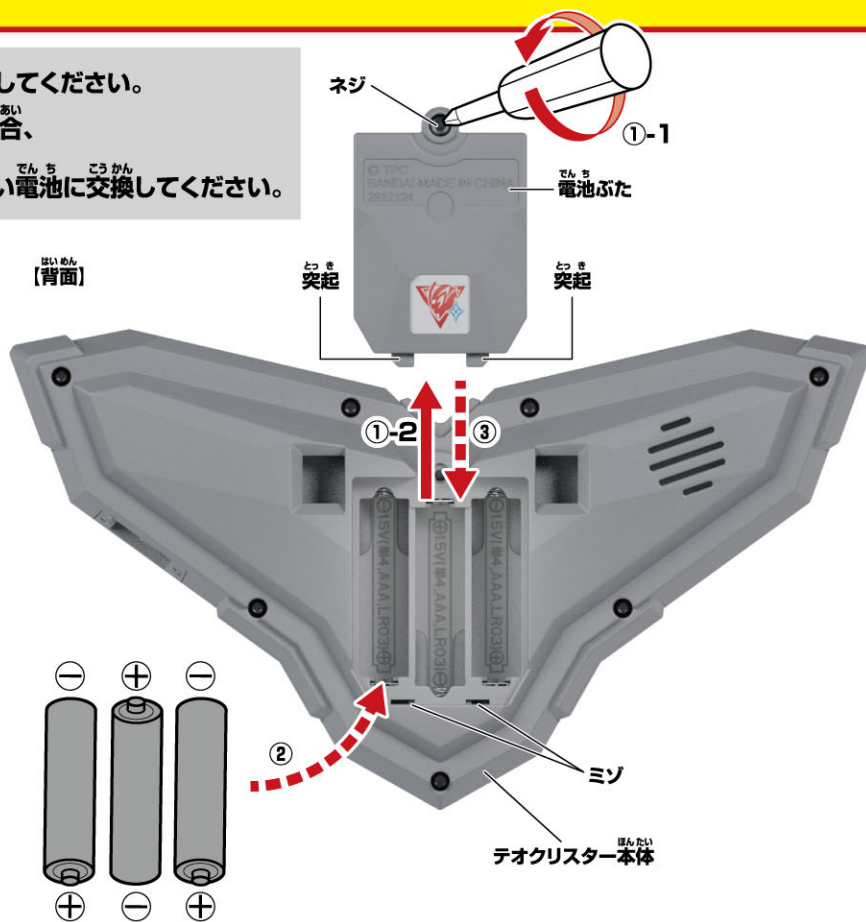

電源の入れ方

本体側面の電源スイッチを○(ON)にします。

→起動音が鳴ります。

※遊び終わった後は、必ず電源スイッチを
 X(OFF)にしてください。

【側面】

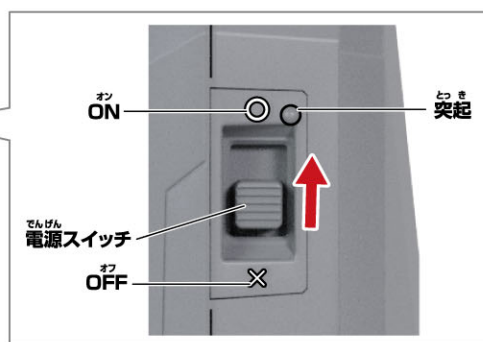

テオクリスターの遊び方

変身遊び ※起動直後に行います。

①トリガーを短押しします。
→LEDが光り、変身待機音が鳴ります。

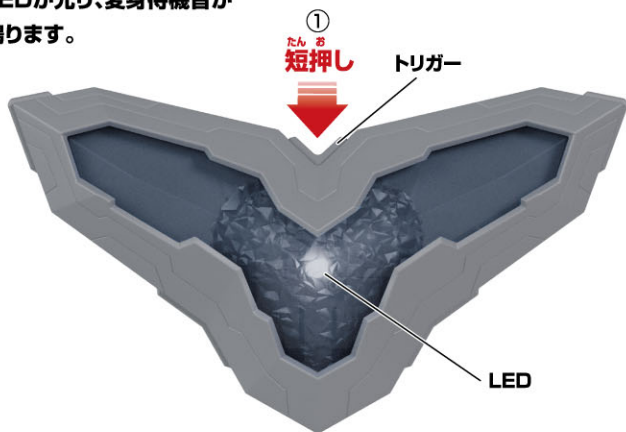

②トリガーを短押しします。
→LEDが光り、変身きっかけ音の後、変身音が鳴ります。



通常攻撃遊び ※変身遊び後に行います。

盤面を短押しします。
→盤面を短押しする度にLEDが光り、パンチ、キック音が鳴ります。

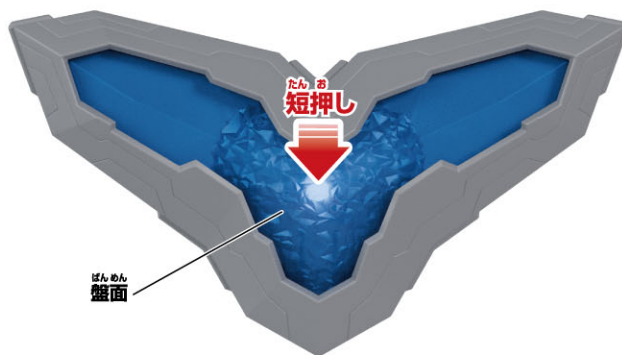

必殺技遊び ※変身遊び後に行います。

①トリガーを短押しします。
→トリガーを押す度にLEDが光り、技選択音が鳴ります。



※7の後は1に戻ります。
※必殺技遊びでは、ランダムで特別な必殺技が発動します。

②盤面を短押しします。
→LEDが光り、①の発光色に対応した必殺技音が鳴ります。

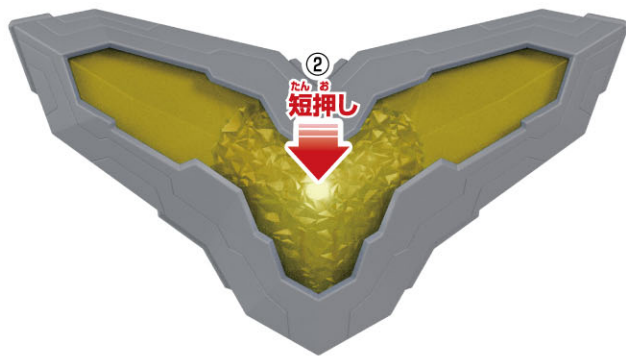

①発光色

順番	1	2	3	4	5	6	7
発光色							

②必殺技音

必殺技音	テオシウム光線音	テオアロー音	テオ光輪音	ビッグバン テオナックル音	テオ マジカルシャワー音	テオバリアー音	パンチ、キック音
------	----------	--------	-------	------------------	-----------------	---------	----------

カラータイマー遊び ※変身遊び後に行います。

盤面を長押しします。

→LEDが光り、カラータイマー音が鳴ります。

※盤面を再度長押しすると、
カラータイマー音が停止します。

※変身後、約50秒経過すると、
自動でカラータイマー音が鳴ります。
盤面を長押しするとカラータイマー音が停止します。
一度カラータイマー音を止めると、再度変身遊びを行うまで、
カラータイマー音は自動で鳴りません。



変身解除遊び ※変身遊び後に行います。

トリガーを長押しします。

→LEDが光り、
変身解除音が鳴ります。

※変身解除遊び後は、
起動直後の状態になります。

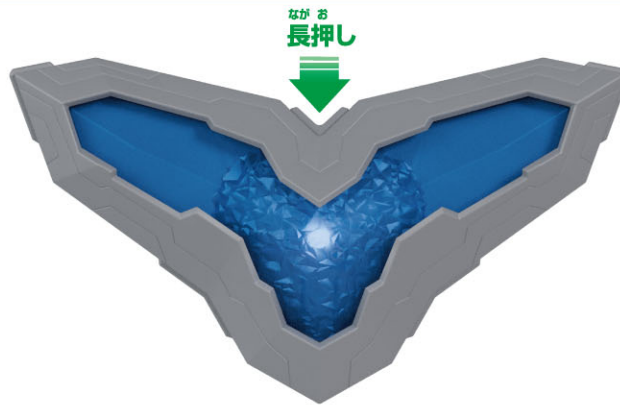

キャラクターボイス遊び ※起動直後に行います。

トリガーを長押しします。

→トリガーを長押しする度にLEDが光り、キャラクターボイスが鳴ります。

順番	キャラクターボイス
1	こんにちは!俺の名前はイブキ!よろしくね。
2	地球のこと、いっぱい知りたいな。
3	俺は生き物が大好きなんだ。
4	ブッチーは俺の友達!かわいいでしょ?
5	あ、こらブッチー!勝手に行かないで!待て!
6	俺が…守る!

※6の後は1に戻ります。

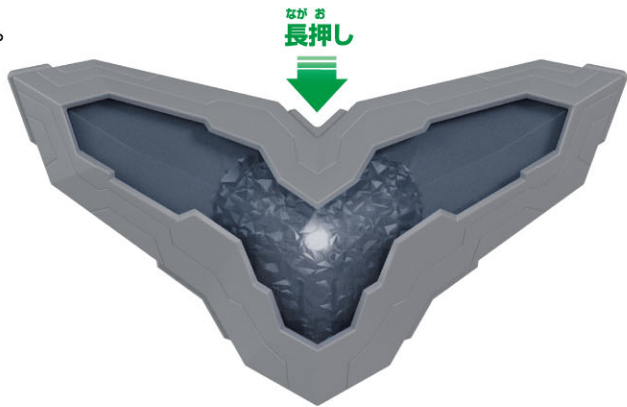

テオクリスター発光遊び ※起動直後に行います。

盤面を短押しします。

→短押しする度に下記表の色にLEDが発光します。

※音は鳴りません。

順番	発光色	順番	発光色
1	赤	6	青緑
2	ピンク	7	緑
3	紫	8	黄色
4	青	9	オレンジ
5	水色	10	白

※10の後は消灯します。
※消灯の後は1に戻ります。

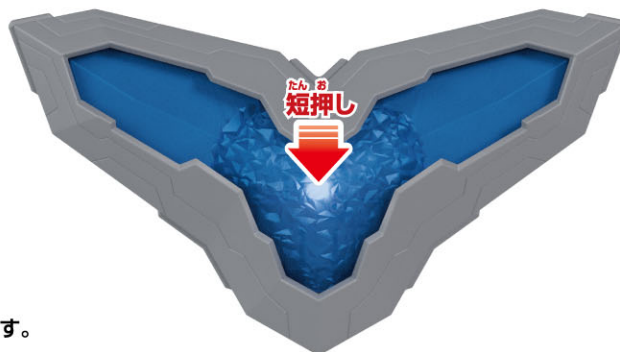

専用ストラップの取り付け方 / 取り外し方

専用ストラップのロック解除ボタンを押しながら、本体背面の凹部に専用ストラップの凸部を取り付けます。

※取り外す際は、ロック解除ボタンを押しながら、矢印と逆方向に手で取り外してください。

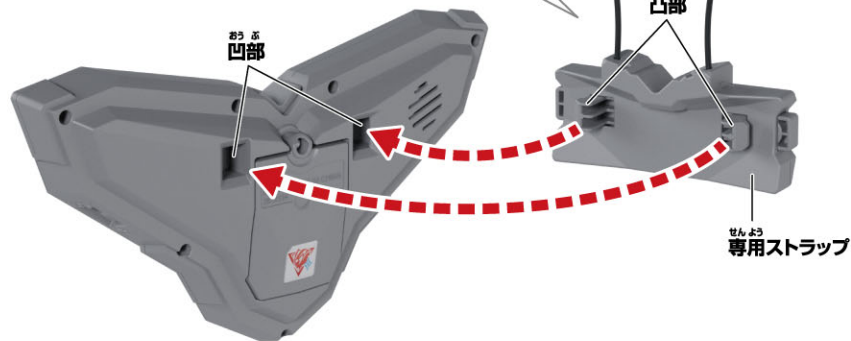
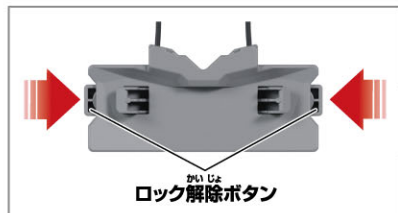

●図のようになります。

デラックス
【OXテオクリスターよくあるご質問】



バンダイお客様サポート



※通信料はおお客様のご負担となります。