



©2024 石森プロ・テレビ朝日・ADK EM・東映



©石森プロ・テレビ朝日・ADK EM・東映



# ぶるゼリーノールゴチソウ & ラーゲ9ゴチソウ

あそ かの  
の遊び方

## セット内容

ぶるゼリーノールゴチソウ…1 ラーゲ9ゴチソウ…1

### 各部名称

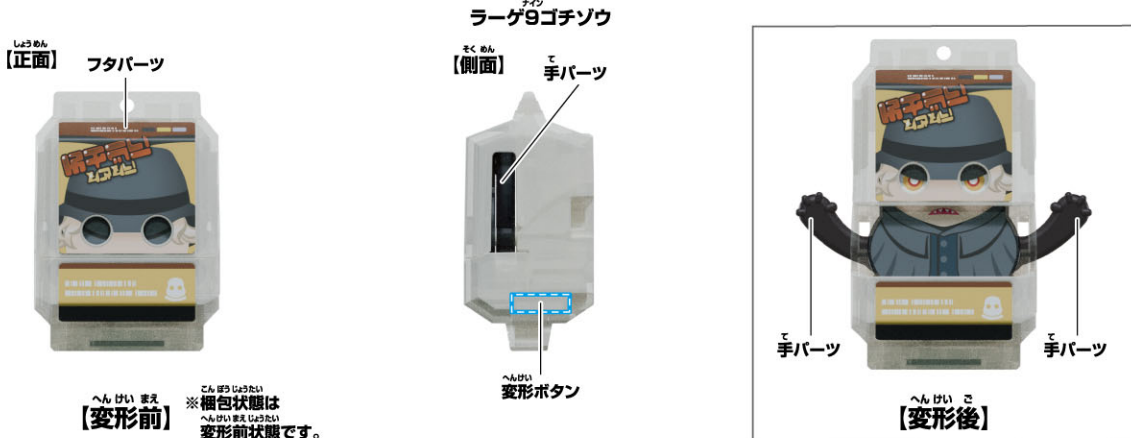
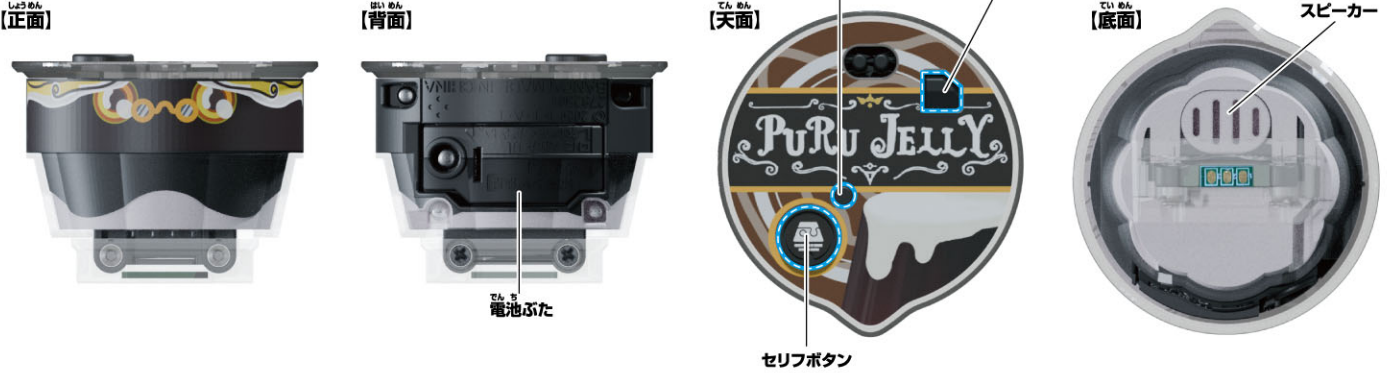

## 警告 (けいこく)

保護者の方へ 必ずお読みください。

●小部品があります。誤飲・窒息の危険がありますので、3才未満のお子様には絶対に与えないでください。

## 注意 (ちゅうい)

《電池を誤使用すると発熱・破裂・液漏れの恐れがあります。下記に注意してください》●万一、ボタン電池を飲み込んだとき、ボタン電池から漏れた液が目に入ったときは、すぐに医師に相談してください。漏れた液が皮膚や服に付いたときは水で洗ってください。●ボタン電池は飲み込むと危険です。お子様の手の届かない所に保管してください。万一、飲み込んだ場合は、すぐに医師に相談してください。●ボタン電池の交換は保護者の方が行ってください。●古い電池と新しい電池、いろいろな種類の電池を混ぜて使わないでください。●＋（プラスマイナス）を正しくセットしてください。●ショートさせたり充電、分解、加熱、火の中に入れてたりしないでください。●廃棄するときは、自治体の廃棄処理の指示に従ってください。●ボタン電池はなめたり、口に入れてたりしないでください。●本商品には電子部品を使用しておりますので、ペースメーカーをご使用の方はご注意ください。●可動部には指などを入れないでください。はさまれてケガをする恐れがあります。



くちにいけない

《使用上の注意》●セットされている電池はテスト用です。音が小さくなったら電池をご交換ください。●本商品は精密な電子部品で構成されています。落としたり、水にぬらしたり、汚したり、分解したりしないでください。また、高温・低温になる所での使用、保管はさけてください。●プラスチック梱包材は開封後はすぐに捨ててください。●発音の一部にイントネーションが違っていたり、商品の特性上聞き取りにくいものがありますが、ご了承ください。●可動部分・取付部分を無理な方向に強く引っ張ったり、曲げたりしないでください。●誤動作した場合はリセットボタンを押してください。

# 初めて遊ぶ前に…ぷるゼリーノールゴチゾウの絶縁シートの外し方

※セット内容の状態から始めます。

①本体の背面から出ている絶縁シートを矢印の方向に引き抜きます。

→「ゼリー音」が鳴ります。

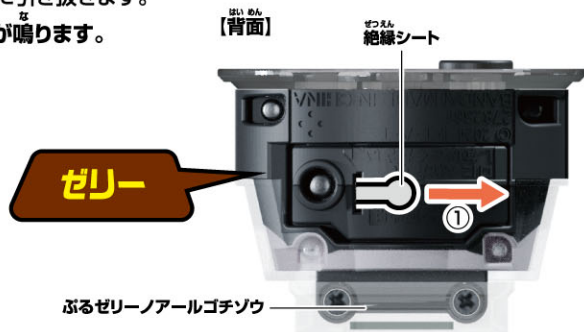

②リセットボタンを先の細い棒などで軽く押します。

→「ゼリー音」が鳴ります。



## 電池の入れ方

※必ず保護者の方が行ってください。

※音が小さくなって聞きとりにくくなったり、音が止まるなどの誤動作をする場合は、すべて新しい電池に交換してください。

①電池ふたを取り外します。

①-1 本体の電池ふたのネジを⊕または、マイナスドライバーで矢印の方向に回し、

①-2 電池ふたを取り外します。

②電池を入れます。

古いボタン電池を取り外して、新しいボタン電池2個(LR44・別売り)を⊕⊖に注意してセットします。

③電池ふたを戻します。

電池ふたの突起と本体のミノを合わせ、電池ふたのネジを①-1と逆方向に回して閉じます。

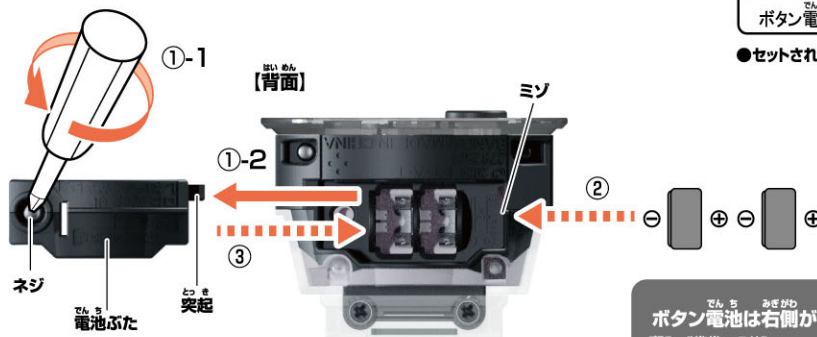

LR44 × 2  
ボタン電池 (LR44) 2個使用(付)  
●セットされている電池は、テスト用です。

ボタン電池は右側がプラス、左側がマイナスになるようにセットします。

# ぷるゼリーノールゴチゾウ モード一覧 いちらん

※起動時はゴチゾウモードです。

モードチェンジボタンを2回連続で押します。

→モードチェンジ音が鳴り、  
モードが切り替わります。

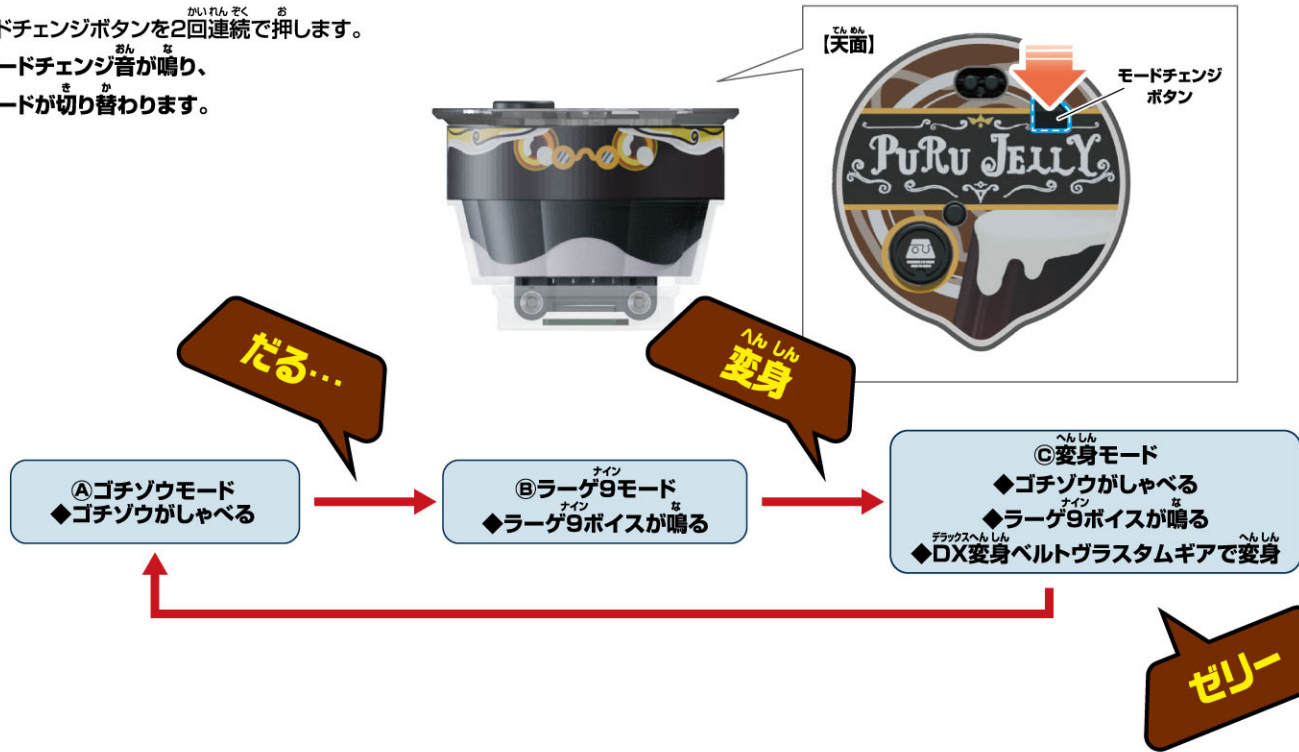

## 主題歌・BGM遊び (ゴチゾウモード、ラーゲ9モード)

セリフボタンを長押しします。

→表の順番で楽曲が再生・停止します。

順番	音声
1	Bitter Poison (ショートver.)
2	A ray of light (ショートver.)

※楽曲再生中にセリフボタンを長押しすると停止します。

※楽曲停止後ももう一度セリフボタンを長押しすると次の楽曲が再生されます。

※各モードでも共通の操作となります。



# ぷるゼリーノールゴチゾウ ①ゴチゾウモード

## A-1 ボイス遊び(通常)

セリフボタンを押します。  
 →ゴチゾウのボイスが順番に鳴ります。  
 (ぷるゼリーノールボイスは、全17種です。)



## A-2 ボイス遊び(自動おしゃべり)

①セリフボタンとモードチェンジボタンを同時に押します。  
 →ボイス遊び(自動おしゃべり)に切り替わります。

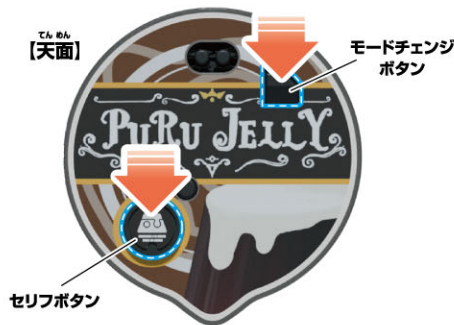

②セリフボタンを押します。  
 →ゴチゾウのボイスがランダムで5音鳴ります。

※ボイスが鳴っている最中にセリフボタンを押すと、  
 始めからボイスがランダムで5音鳴ります。

※ボイス遊び(通常)に戻す場合、再度セリフボタンと  
 モードチェンジボタンを同時に押すか、  
 モード切替で再度ゴチゾウモードを起動してください。



# ぷるゼリーノールゴチゾウ ②ラーゲ9モード

## ボイス遊び

モードチェンジ時にモードチェンジ音として  
 セリフ「だる…」が鳴ります。

起動後、セリフボタンを押します。  
 →ラーゲ9ボイスが表「1」から順番で鳴ります。

ぷるゼリーノールゴチゾウ ラーゲ9モード	
順番	音声
1	簡単に信じるわけにもいかないな
2	変身
3	赤ガヴ…あいつがコメルを…
4	誰がお前なんかと…だる

※4の後は1に戻ります。



# ぷるゼリーノールゴチゾウ ③変身モード

## ボイス遊び

セリフボタンを押します。  
 →ゴチゾウモードのゴチゾウボイス17種と  
 ラーゲ9ゴチゾウのボイス4種が鳴ります。



べつりょうのDX変身ベルトヴラストムギアでゴチゾウの変身遊び!

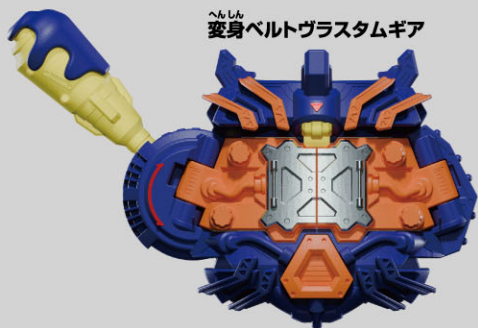

変身ベルトヴラストムギア

- ※変身ベルトヴラストムギアが完成した状態から始めます。
- ※説明の図ではベルトを省略しています。
- ※別売りのDX変身ヴラストムギアのWEB取説もご覧ください。

C-1 変身遊び

- 1 変身ベルトヴラストムギアのスロットにぶるゼリーノールゴチゾウを図の向きでセットします。
- ゴチゾウから「取り付け音」と「カップオン」が鳴り、「変身待機音」が鳴ります。

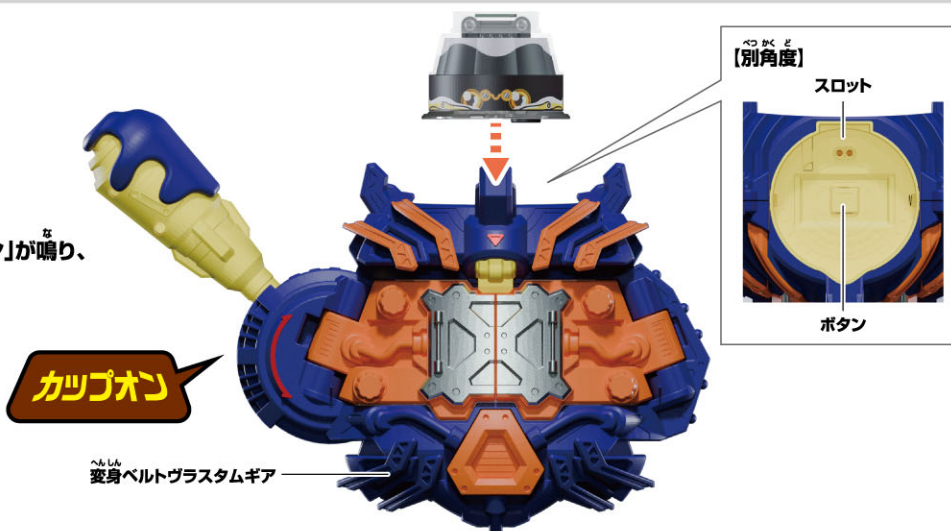

- 2 レバーを下げます。
- 変身ベルトヴラストムギアの扉が開き、プリンが震え、LEDが発光してゴチゾウから「変身音」と「変身後効果音」が鳴ります。



必殺技遊び ※変身遊びの後に行います。

- 1 レバーを上げます。
- ベルトのLEDが発光してゴチゾウから「必殺技待機音」が鳴ります。



- 2 レバーを下げます。
- プリンが震え、ベルトのLEDが発光し、ゴチゾウから「必殺技音」が鳴ります。



# へんしん 変身モード BGM再生 さいせい

## へんしん あそ C-2変身遊び へんしん じ 変身時にBGMを再生! さいせい

- 1** セリフボタンとモードチェンジボタンを同時に押します。  
→BGMスタンバイ状態に切り替わります。

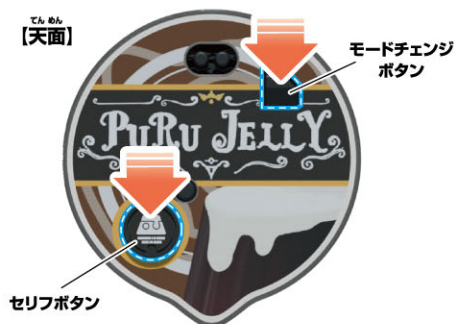

- 2** 変身ベルトグラスラムギアのスロットに  
ぶるゼリーノールゴチゾウを  
図の向きでセットします。  
→ゴチゾウから「取り付け音」と「カップオン」が鳴り、  
「変身待機音」が鳴ります。

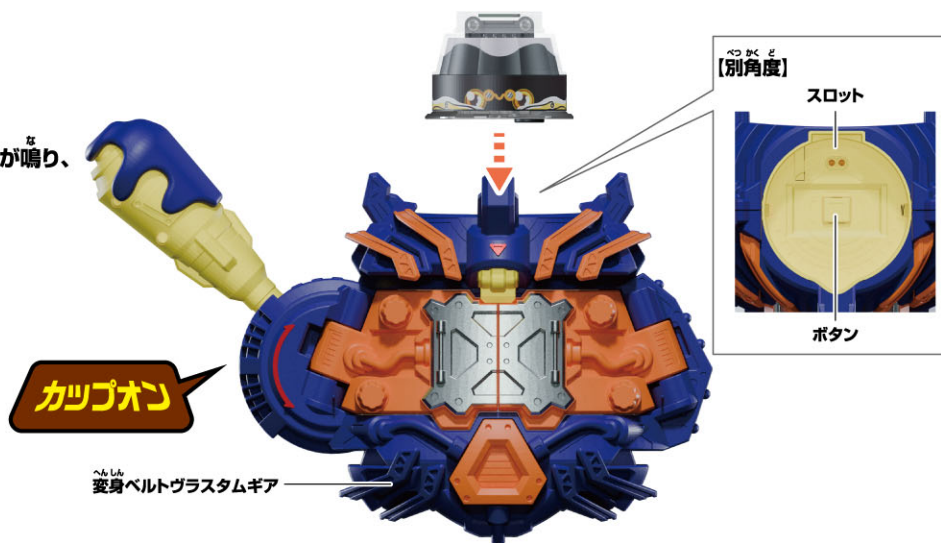

- 3** レバーを下げます。  
→変身ベルトグラスラムギアの扉が開き、  
プリンが震え、LEDが発光して  
ゴチゾウから「変身音」と「変身後効果音」と  
挿入歌「Bitter Poison(ショートver.)」が  
鳴ります。

※BGMスタンバイ状態を解除する場合は、  
再度セリフボタンとモードチェンジボタンを  
同時に押し、モード切替を行ってください。



# ライダーゴチゾウの取り外し方

ゴチゾウの突起を後ろに倒すように力をかけて取り外します。

→取り外し音が鳴ります。

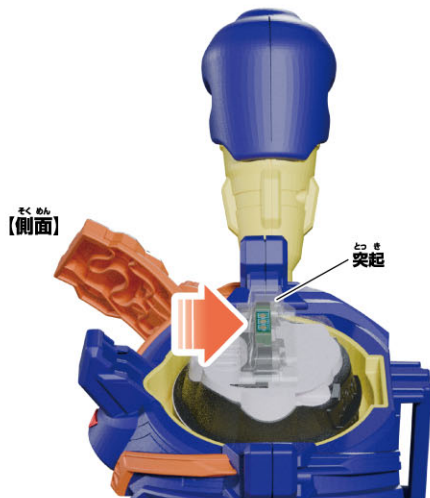

べつ う デラックス へん しん へん しん あそ  
別売りのDX変身ベルトガヴでゴチゾウの変身遊び!

へん しん  
変身ベルトガヴ

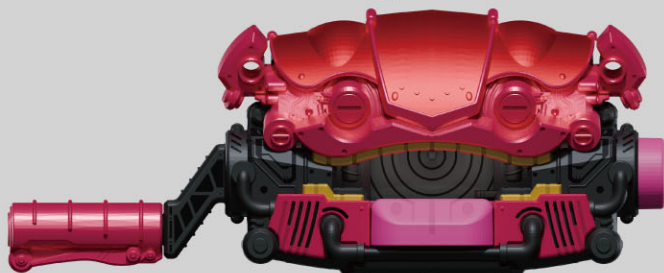

- ※ へん しん 変身ベルトガヴが かん せい じょうたい 完成した状態から始めます。
- ※ 説明の図ではベルトを省略しています。
- ※ べつ う 別売りのDX変身ベルトガヴのWEB取説もご覧ください。

へん しん あそ  
変身遊び

**1** うえ あご を開きます。  
→ ペロが前に出て「上あご開き音」が鳴ります。

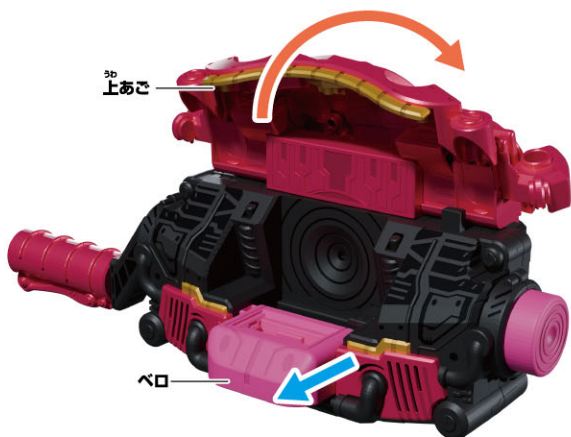

**2** ぶる ぜりー ノール ゴチゾウ をペロにセットします。  
→ LEDが発光して「ぜりー音」が鳴ります。



※ この状態でボタンを押すと「変身エラー音」が鳴ります。

※ ゴチゾウは上から真っすぐにセットしてください。  
斜めから入れたり逆さまに入れたりしないようにしてください。



※ ゴチゾウがベルトでよみ取れない、読み取りにくい場合は、ベルトのゴチゾウセット部分の電子パーツ、またはゴチゾウ本体の接触部が汚れている可能性があります。一度アルコールタイプのウェットティッシュまたは手指用の消毒用アルコールを布等に塗布したもので力を入れずに拭き取ってください。

※ ウェットティッシュ、布は濡らしすぎないように固く絞ってください。

※ 電子パーツ、ゴチゾウの接触部付近以外は拭き取らないでください。塗装等が剥がれる可能性があります。

※ 細い棒や工具などでベルトのゴチゾウセット部分の電子パーツに力を加えないでください。破損する可能性があります。

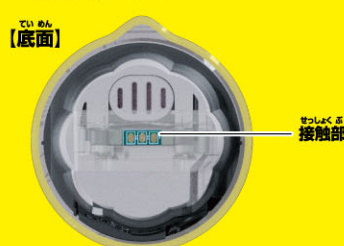
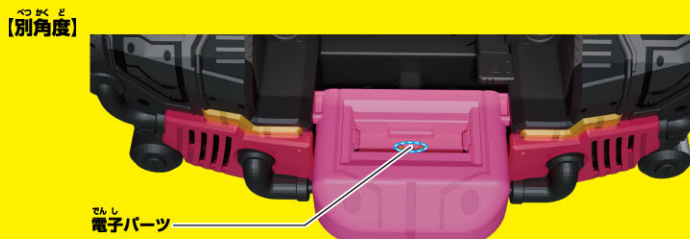

3

上あごを閉じます。

→「上あご閉じ音」が鳴り、LEDが発光して

「EATゼリー音」と「変身待機音」が鳴ります。

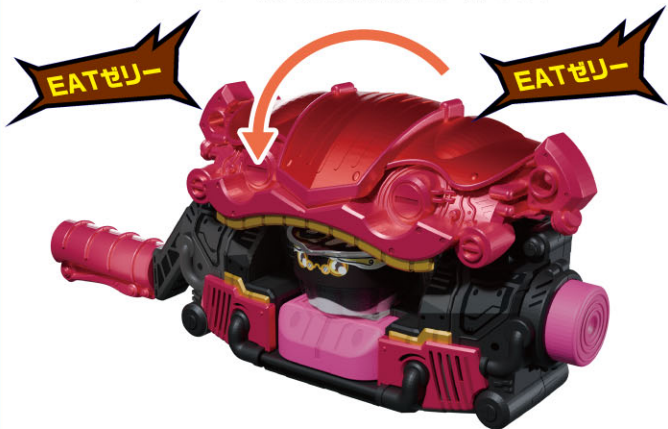

4

ハンドルを回します。

→上あごが上下に動き「ガウガウ音」が鳴ります。



5

ボタンを押します。

→上あごが開き、ペロが前に出て、LEDが発光、「変身音」が鳴ります。

※ペロは①の状態より前に出る範囲が狭いです。



※再度変身遊びをする場合、

P10「ライダーゴチゾウの取り外し方」の  
手順でライダーゴチゾウを取り外し、  
変身遊び①から始めてください。

## 必殺技遊び

※変身遊びの後にいきます。※ぶるゼリーノアールゴチゾウを例に説明します。

- 1** ハンドルを回します。  
→上あごが閉じた後、  
上あごが上下に動き、LEDが発光して、「必殺技待機音」と  
「ガヴガヴ音」が鳴ります。

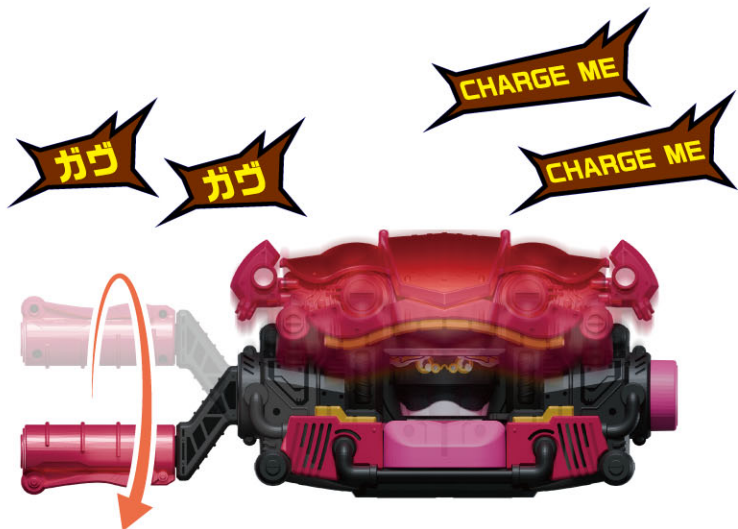

- 2** ボタンを押します。  
→上あごが開き、ペロが前に出て、  
LEDが発光、「必殺技音」が鳴ります。



## ライダーゴチゾウの取り外し方

※ぶるゼリーノアールゴチゾウを例に説明します。

- 1** 上あごを手で開きます。  
→ペロが前に出て、「上あご開き音」が鳴ります。



- 2** ライダーゴチゾウを手で引き抜きます。  
→「ライダーゴチゾウ取り外し音」が鳴ります。



# ラーゲ9ゴチゾウの遊び方

※ポッピングミゴチゾウを例に説明します。ゴチゾウによって音声や発光が変わります。

へんげい  
変形ボタンを押します。  
→フタパーツが開き、変形します。



## フタパーツが外れてしまった場合…

1 本体上部のパーツを押し込みます。



2 カチッと音が鳴るまでフタパーツの内側を本体に押し込んでください。



●図のようになります。

べつ う デラックス へん しん れん どう  
別売りのDX変身ベルトガヴと連動

へん しん  
変身ベルトガヴ

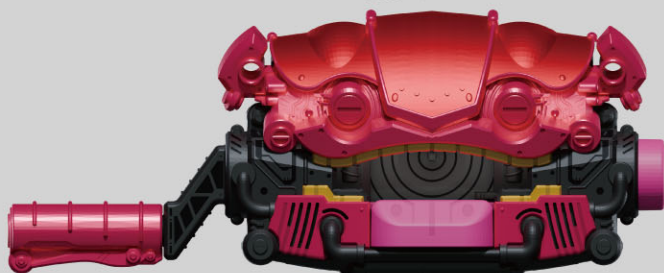

- ※ 変身ベルトガヴが完成した状態から始めます。
- ※ 説明の図ではベルトを省略しています。
- ※ 別売りのDX変身ベルトガヴのWEB取説もご覧ください。

へん しん あそ び  
変身遊び

**1** 1. 上あごを開きます。  
→ ベロが出て「上あご開き音」が鳴ります。

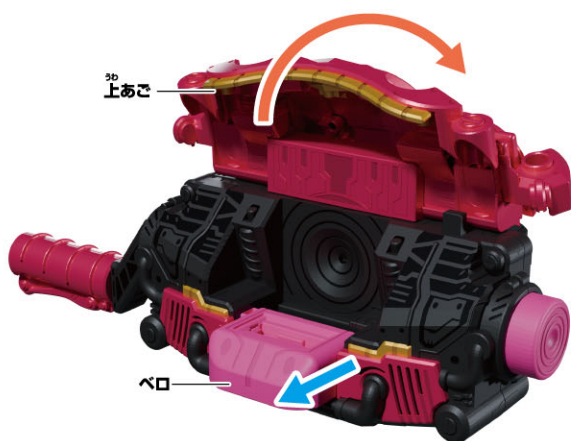

**2** 2. 変形前のポッピングミゴチソウをベロにセットします。  
→ LEDが発光して「グミ音」が鳴ります。



※ この状態でボタンを押すと「変身エラー音」が鳴ります。

※ ゴチソウは上から真っすぐにセットしてください。  
斜めから入れたり逆さまに入れたりしないようにしてください。

○  
【真っ直ぐ】



✗  
【斜め】



✗  
【逆さま】



※ ゴチソウがベルトで読み取れない、読み取りにくい場合は、ベルトのゴチソウセット部分の電子パーツ、またはゴチソウ本体の接触部が汚れている可能性があります。一度アルコールタイプのウェットティッシュまたは手指用の消毒用アルコールを布等に塗布したもので力を入れずに拭き取ってください。

※ ウェットティッシュ、布は濡らしすぎないように固く絞ってください。

※ 電子パーツ、ゴチソウの接触部付近以外は拭き取らないでください。塗装等が剥がれる可能性があります。

※ 細い棒や工具などでベルトのゴチソウセット部分の電子パーツに力を加えないでください。破損する可能性があります。

【別角度】



【底面】

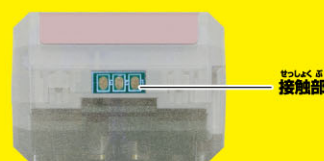

3

上あごを閉じます。

→「上あご閉じ音」が鳴り、LEDが発光して「EATグミ音」と「変身待機音」が鳴ります。



4

ハンドルを回します。

→上あごが上下に動き「ガウガウ音」が鳴ります。

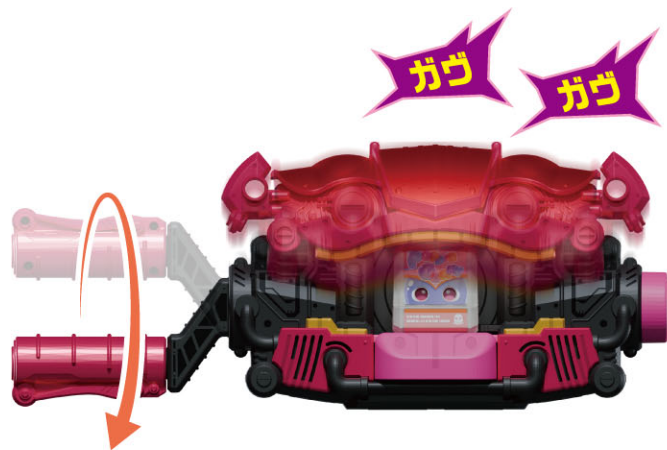

5

ボタンを押します。

→上あごが開き、ペロが前に出て、ポッピングミゴチゾウのフタパーツが変形し、LEDが発光、「変身音」が鳴ります。

※ペロは①の状態より前に入る範囲が狭いです。



※再度変身遊びをする場合、P14「ライダーゴチゾウの取り外し方」の手順でライダーゴチゾウを取り外し、変身遊び①から始めてください。

必殺技遊び

※変身遊びの後に行います。

1

ハンドルを回します。

→上あごが閉じた後、上あごが上下に動き「必殺技待機音」と「ガウガウ音」が鳴ります。

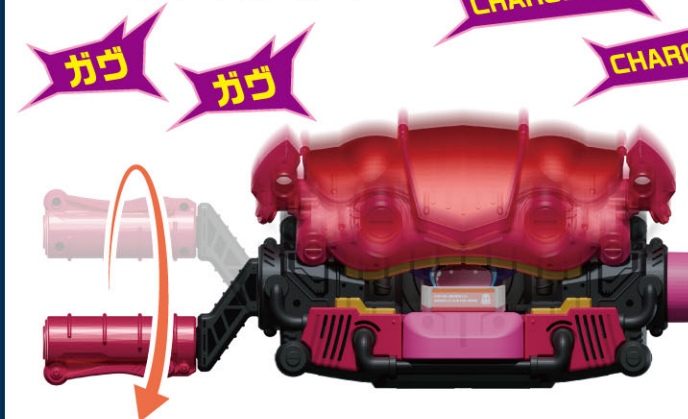

2

ボタンを押します。

→上あごが開き、ペロが前に出て、LEDが発光、「必殺技音」が鳴ります。



# ライダーゴチゾウの取り外し方

1

上あごを手で開きます。

→ペロが前に出て、「上あご開き音」が鳴ります。



2

ライダーゴチゾウを手で引き抜きます。

→「ライダーゴチゾウ取り外し音」が鳴ります。

