

SUPERBEST
変身ベルト
仮面ライダーオウベルト
D E N - O B E L T

あそ かの
の遊び方

ない よう
セット内容

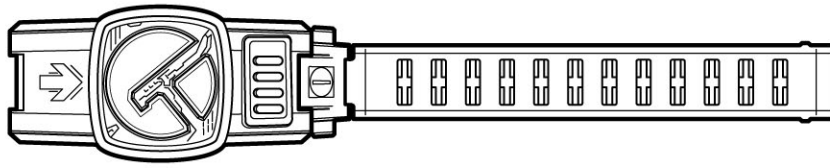

デンオウベルト本体...1

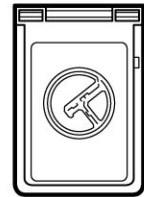

ライダーパス...1

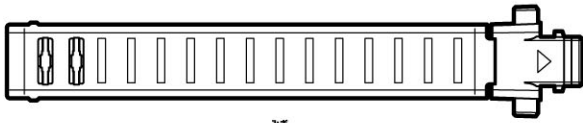

ベルト(右)...1

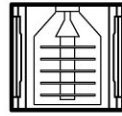

ベルト止め...1



ライダーチケット...5

警告 (けいこく)

保護者の方へ 必ずお読みください。

●小部品があります。誤飲・窒息の危険がありますので、3才未満のお子様には絶対に与えないでください。

注意 (ちゅうい)

●単4乾電池(別売り)、ボタン電池(付)、電池ふた、ねじなどの誤飲事故(特に3才未満のお子様)に注意してください。●本商品には電子部品を使用しておりますので、ペースメーカーをご使用の方はご注意ください。●可動部の隙間には指などを入れないでください。はさまれてケガをする恐れがあります。●ぶついたり、ふりまわすなど乱暴な遊びをしないでください。●LEDの光の点滅を見続けしないでください。気分が悪くなったりする恐れがあります。《電池を誤使用すると発熱・破裂・液もれの恐れがあります。下記に注意してください》●万一、乾電池から漏れた液が目に入ったときはすぐに大量の水で洗い、医師に相談してください。皮膚や服に付いた時は水で洗ってください。●万一、ボタン電池を飲み込んだとき、ボタン電池から漏れた液が目に入ったときは、すぐに医師に相談してください。漏れた液が皮膚や服に付いたときは水で洗ってください。●ボタン電池は飲み込むと危険です。お子様の手の届かない所に保管してください。万一、飲み込んだ場合は、すぐに医師に相談してください。●乾電池、ボタン電池の交換は保護者の方が行ってください。●充電式(ニカドなど)電池は、絶対に使用しないでください。●古い電池と新しい電池、いろいろな種類の乾電池やボタン電池を混ぜて使わないでください。●＋(プラスマイナス)を正しくセットしてください。●遊んだ後は必ずスイッチを切り乾電池を外してください。乾電池を入れたままにしておくと、液漏れの恐れがあります。●ショートさせたり充電、分解、加熱、火の中に入れたりしないでください。●廃棄するときは、自治体の廃棄処理の指示に従ってください。



使用上の注意

●本商品は精密な電子部品で構成されています。落としたり、水にぬらしたり、汚したり、分解したりしないでください。また、高温・低温になる所での使用、保管はさけてください。●プラスチック梱包材は、開封後はすぐに捨ててください。●本商品には塗装部分がありますので、保管の際には他のもの(樹脂製品や家具、ソファ)と接触しないようにしてください。色が移る場合があります。●可動部分・取付部分を無理な方向に強く引っ張ったり、曲げたりしないでください。●発音の一部にイントネーションが違っていたり、商品の特性上聞き取りにくいものがありますが、ご了承ください。●材料の特性により、保管状態や周囲の環境などの影響でベルトの色味が多少薄くなったり変色する場合があります。予めご了承ください。

ベルトを足下から装着しない!!

ベルトを組み立てた状態で図のように装着すると、ベルトが落下したり思わぬケガをする恐れがありますので、絶対におやめください。



遊ぶ前に… デンオウベルト本体の乾電池の入れ方

※必ず保護者の方が行ってください。

※電源スイッチがX(OFF)になっていることを確認してください。

※音声が小さくなって聞きとりにくくなったり、音が繰り返し鳴るなどの誤動作をする場合は、すべて新しい電池に交換してください。

単4 ×2
単4乾電池2本使用(別売り)

●アルカリ電池専用

①電池ぶたを取り外します。

①-1 本体裏側の電池ぶたの穴を

細い棒などで押しながら、

①-2 電池ぶたを矢印の方向に

スライドさせて、取り外します

②乾電池を入れます。

単4乾電池2本(別売りの

プラスマイナスをそれぞれ間違えないように入れます。

③電池ぶたを戻します。

電池ぶたの突起と本体のミズを合わせ、スライドさせて閉じます。

【裏側から見た図】

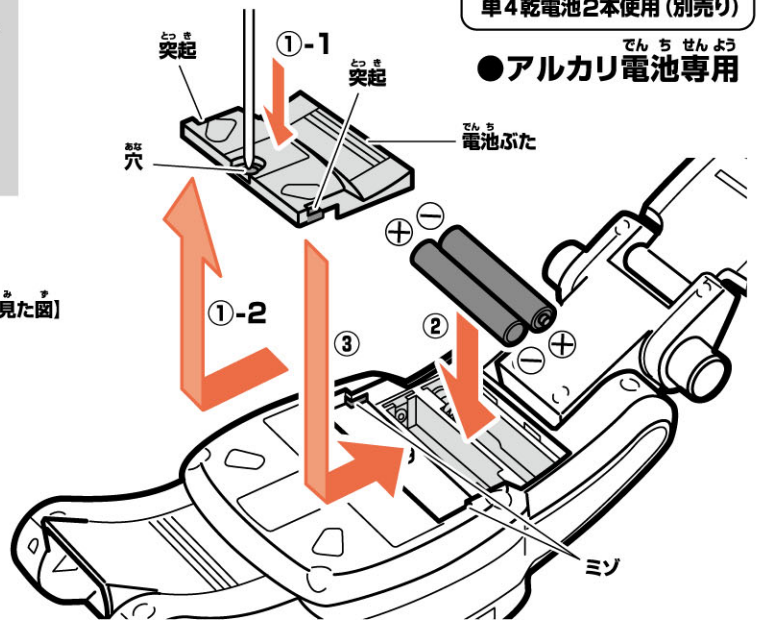

デンオウベルト本体の電源の入れ方

電源スイッチをO(ON)にします。

→起動音が鳴ります。

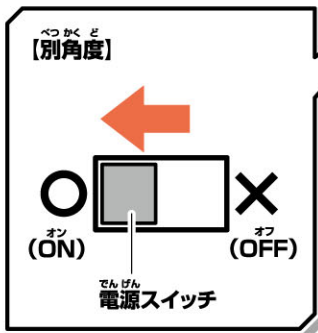

※遊び終わった後は、必ず電源スイッチをX(OFF)にしてください。

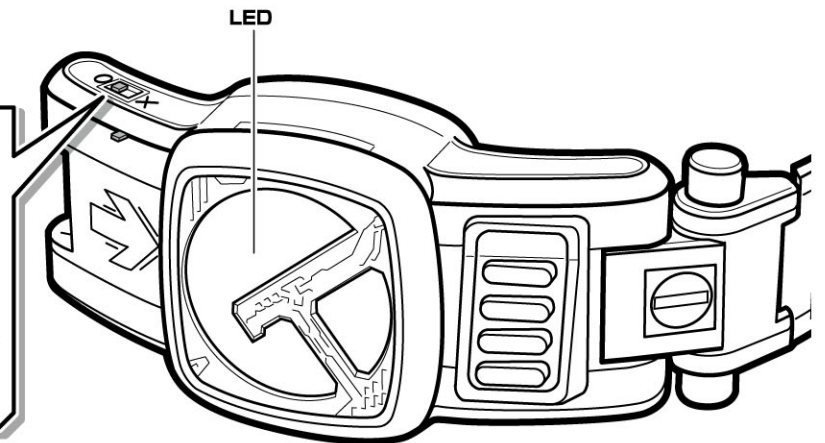

フレームパーツが外れた場合

フレームパーツの突起と本体のバックルの凹部を合わせてはめ込みます。

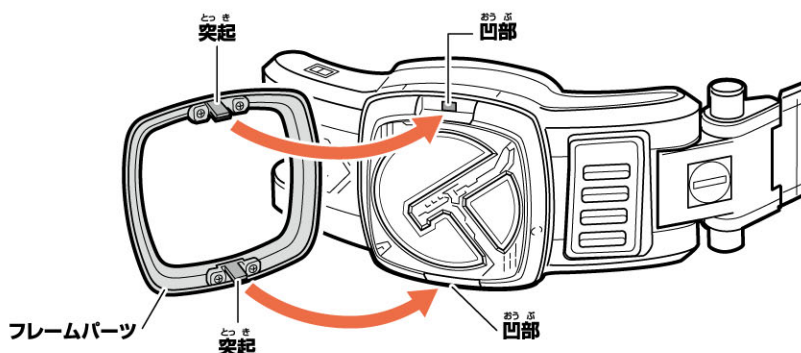

ベルトの組み立てと取り付け方

※セット内容の状態から始めます。

1 ベルト(右)の取り付け

- ①ベルト(右)の着脱ボタンを押しながら、
- ②本体の凹ジョイントにベルト(右)の凸ジョイントを横から差し込みます。
- ③着脱ボタンを離し、凹ジョイントに凸ジョイントをはめ込みます。

【表側から見た図】

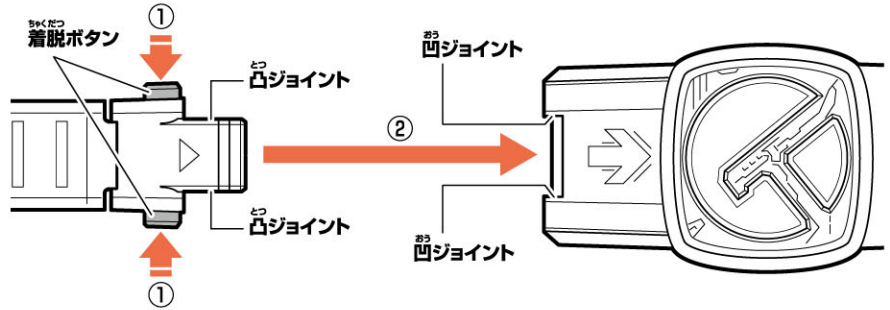

着脱ボタンを離して凹凸ジョイントをしっかりとはめ合わせます。

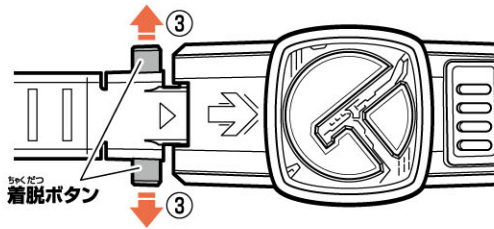

凸ジョイントが斜めになっていたり、傾いているとベルトが外れます。必ず凸ジョイントがカチッとしっかりはまっていることを確認してください。

2 ベルト止めの取り付け

ベルト(右)にベルト止めを奥まで通します。

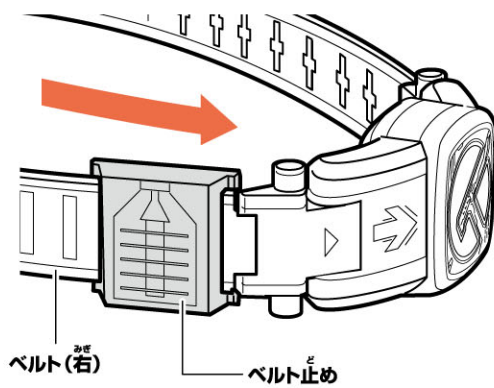

ベルトの右と左を間違えないように注意してください。

3 ベルトの調整

- ①ベルト左(L)が外側になるように腰に巻き付け、体に合わせた位置で2つの突起をはめ込みます。

【裏側から見た図】

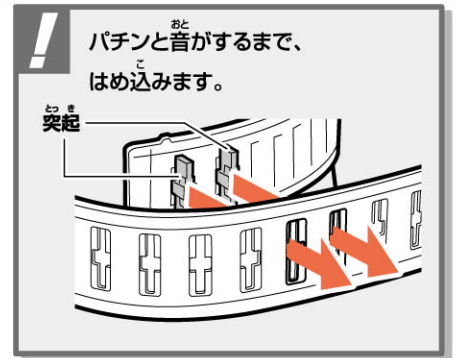
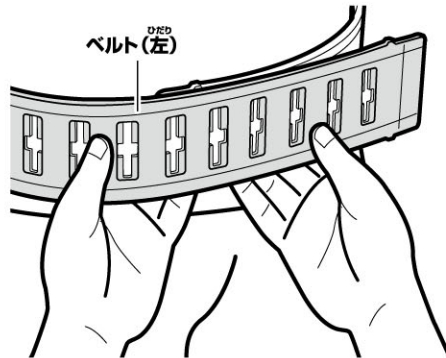

- ②ベルト止めを、ベルトがかさ重なっている部分まで移動させます。

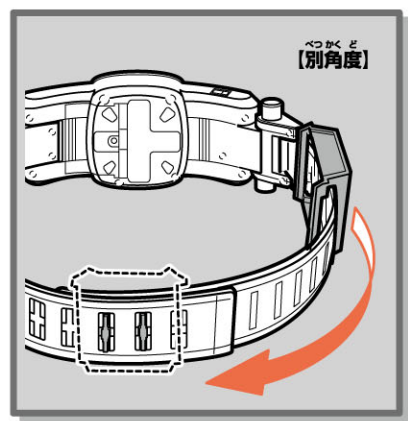
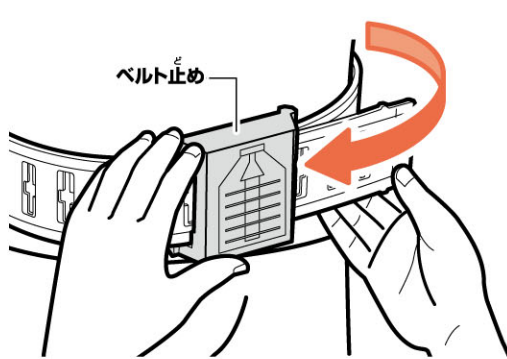

デンオウベルト 各部名称

完成!!

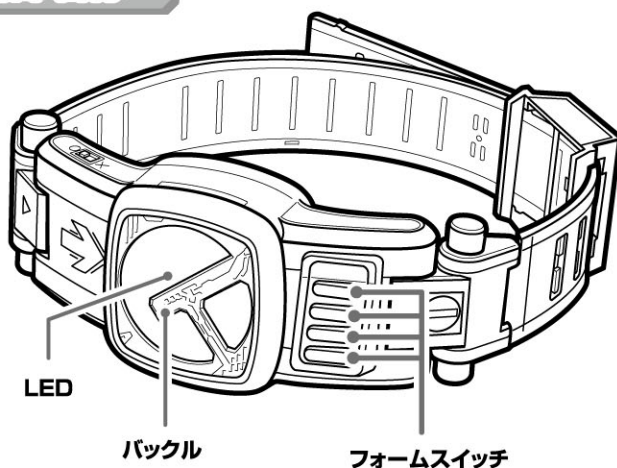

ベルトの取り外し方

- ①着脱ボタンを上下同時に押しながら、
- ②ベルト右(R)を矢印の方向に引き抜きます。

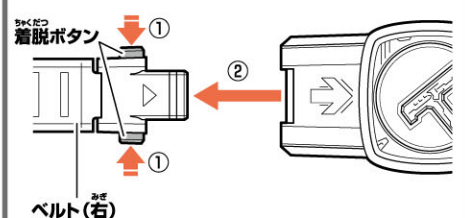

※デンオウベルト完成の状態から始めます。

仮面ライダー電王 ソードフォームへの変身を説明します。

1 ライダーパスの準備

ライダーパスの突起の付いた面を360°回転させて図のようにします。

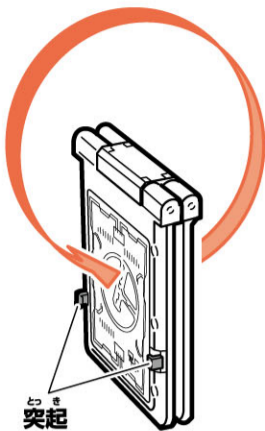

ライダーチケットの装填と取り出し方

装填
ライダーパスの内側にライダーチケットを矢印の方向に差し込んで収納します。

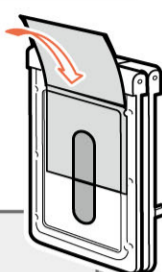

取り出し
ライダーパス中央の切り込み部分から指で押し出します。

ライダーパス中央の切り込み部分から指で押し出します。

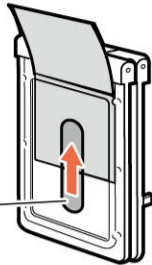

2 フォームスイッチを押す

赤のフォームスイッチを押します。
→ソードフォームの変身待機メロディが鳴り、LEDが赤色に光ります。

！変身待機メロディは約30秒鳴ると止まります。

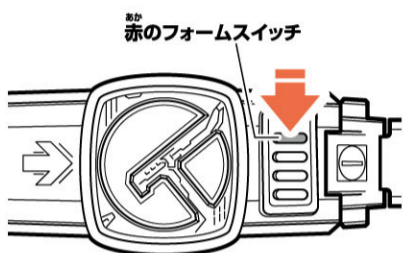

3 パスでタッチする

変身待機メロディが鳴っている状態でライダーパスをバックルのマーク部分に近づけます。
→ソードフォームの変身音が鳴り、LEDが赤色に光ります。

！ベルト本体とライダーパスの間を1cm以内に近づけてください。
※ライダーパスの表と裏は両面とも同じ反応をします。

※フォームスイッチを押さずにライダーパスを近づけるとライダーパス認識音が鳴ります。

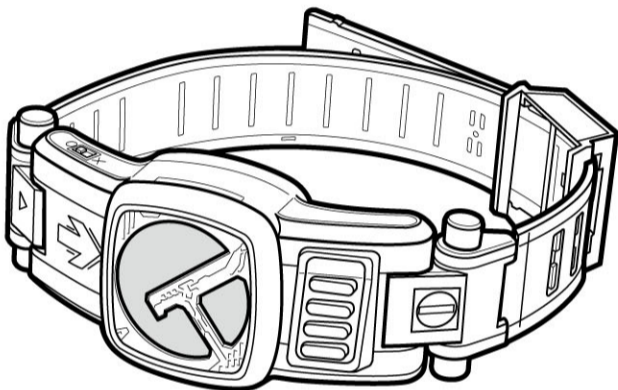
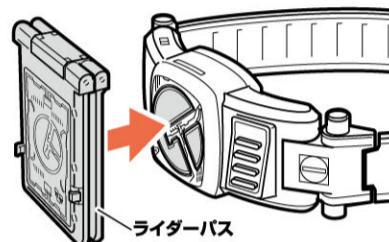

ソードフォームに
へん しん
変身!!

フォームチェンジ

1 フォームスイッチを押す

フォームチェンジをしたいフォームスイッチを押します。
→押したフォームスイッチに応じた変身待機メロディが鳴り、LEDが対応した色に光ります。

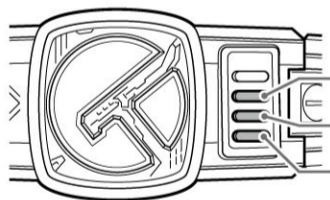

フォームスイッチ	フォーム名	LED
青	ロッドフォーム	青色
黄	アックスフォーム	黄色
紫	ガンフォーム	紫色

2 パスでタッチする

変身待機メロディが鳴っている状態でライダーパスをバックルのマーク部分に近づけます。
→フォームスイッチに対応した変身音が鳴り、LEDが対応した色に光ります。

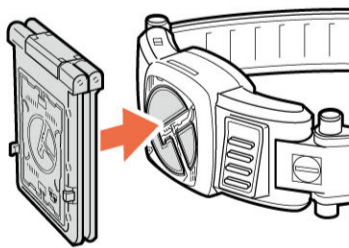

※操作は「変身遊び」3と同様です。

フルチャージ

ライダーパスをバックルのマーク部分に2秒以上かざします。
→フルチャージの音声と効果音が鳴り、LEDが光ります。

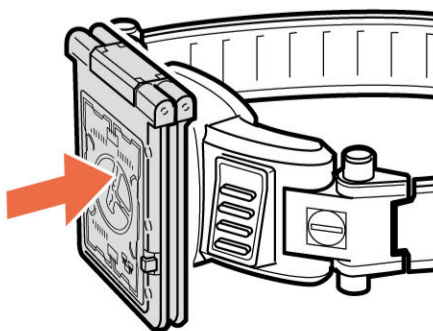

！ベルト本体とライダーパスの間を1cm以内に近づけてください。
※ライダーパスの表と裏は両面とも同じ反応をします。