



ほ ご し ゃ か た
保護者の方へ

ほんしゅうひん こさまあみあときあんぜんせいこうりょ
本商品は、お子様が耳に当てた時の安全性を考慮し、
おんりょうちいりょうしやう
音量が小さくなっております。ご了承ください。

ないようかくぶめいしやう
セット内容と各部名称

デルタドライバー(本体)…1

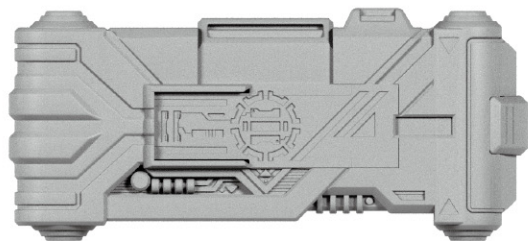

デルタフォン(本体)…1

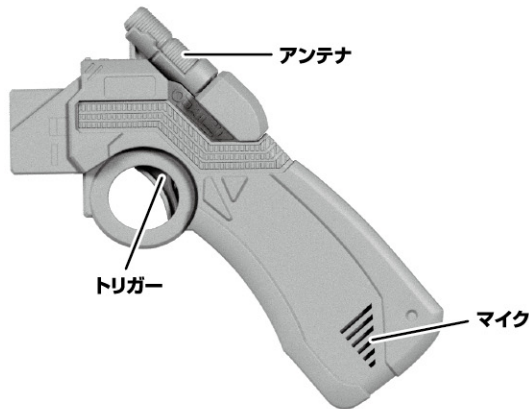

デルタムーバー…1



※デルタムーバーのふたは
開閉して遊ぶことができます。

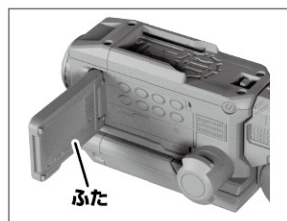

サイドバックル右…1

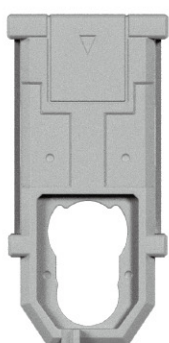

サイドバックル左…1

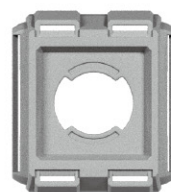

ベルト留め…1



ミッションメモリー…1



ベルト右(R)…1

【背面】

Rの刻印が
あります。



ベルト左(L)…1

【背面】

Lの刻印が
あります。

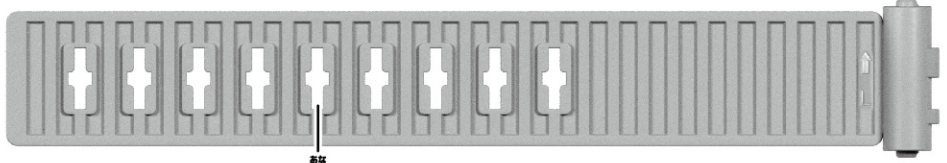

おび さ ゆう いち ど あと と はす
ベルト帯(左右)は、一度セットした後は取り外せません。

※P.2(ベルトの組み立て)の手順に沿って、
左右の向きにご注意頂きつつ、お取り付けください。

警告 (けいこく)

保護者の方へ 必ずお読みください。

●小部品があります。誤飲・窒息の危険がありますので、3才未満のお子様には絶対に与えないでください。

注意 (ちゅうい)

●単4乾電池(別売り)、ボタン電池(付)、電池ふた、ねじなどの誤飲事故(特に3才未満のお子様)に注意してください。●本商品には電子部品を使用しておりますので、ペースメーカーをご使用の方はご注意ください。●可動部の隙間には指などを入れないでください。はさまれてケガをする恐れがあります。●ぶつかけたり、ふりまわすなど乱暴な遊びをしないでください。●LEDの光の点滅を見続けしないでください。気分が悪くなったりする恐れがあります。●電池を誤使用すると発熱・破裂・液もれの恐れがあります。下記に注意してください。●万一、乾電池から漏れた液が目に入ったときはすぐに大量の水で洗い、医師に相談してください。皮膚や服に付いた時は水で洗ってください。●万一、ボタン電池を飲み込んだとき、ボタン電池から漏れた液が目に入ったときは、すぐに医師に相談してください。漏れた液が皮膚や服に付いたときは水で洗ってください。●ボタン電池は飲み込むと危険です。お子様の手の届かない所に保管してください。万一、飲み込んだ場合は、すぐに医師に相談してください。●乾電池、ボタン電池の交換は保護者の方が行ってください。●充電式(ニカドなど)電池は、絶対に使用しないでください。●古い電池と新しい電池、いろいろな種類の乾電池やボタン電池を混ぜて使わないでください。●＋(プラスマイナス)を正しくセットしてください。●遊んだ後は必ずスイッチを切り乾電池を外してください。乾電池を入れたままにしておくと、液漏れの恐れがあります。●ショートさせたり充電、分解、加熱、火の中に入れてしないでください。●廃棄するときは、自治体の廃棄処理の指示に従ってください。



くちにいけない

〈使用上の注意〉●本商品は精密な電子部品で構成されています。落としたり、水にぬらしたり、汚したり、分解したりしないでください。また、高温・低温になる所で使用、保管はさけてください。●プラスチック梱包材は、開封後はすぐに捨ててください。●本商品を樹脂製品やソファやシート、タイルなどの上に置かないでください。長時間接触していると色移る場合があります。●発音の一部にイントネーションが違っていたり、商品の特性上聞き取りにくいものがありますが、ご了承ください。●可動部分・取付部分を無理な方向に強く引っ張ったり、曲げたりしないでください。●本商品の「音声入力」は特定の単語に反応するものではなく、音に反応します。

はじめて…電池の入れ方

単4 × 2

単4乾電池2本使用(別売り)

●アルカリ電池専用

※必ず保護者の方が行ってください。

- ① 本体の電池ぶたの穴を細い棒などで押しながらか、矢印の方向にスライドさせて外します。
- ② 単4乾電池2本(別売りの+)(-)を間違えないように入れてください。
- ③ 電池ぶたをカチッと音がするまで閉じてください。

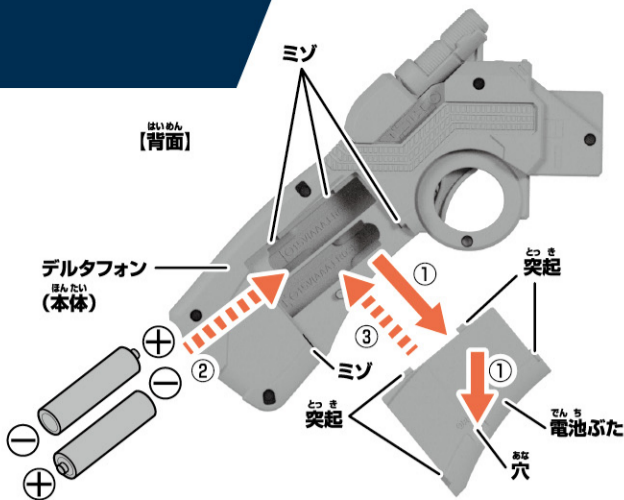

電源の入れ方

デルタフォン天面の電源スイッチをONにします。
→起動音が鳴ります。

※遊び終わった後は、必ず電源スイッチをOFFにしてください。

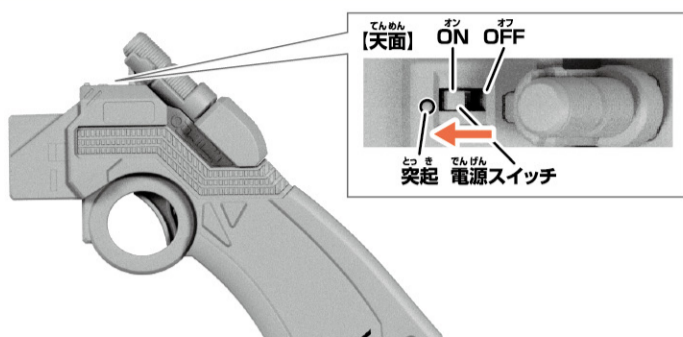

ベルトの組み立て

ベルト帯(左右)は、一度セットした後は取り外せません。

※以下の手順に沿って、左右の向きにご注意頂きつつ、お取り付けください。

1 本体にベルト(左右)を取り付けます。

- ① ベルト接続部の突起を本体にひっかけます。
 - ② もう片方の突起を本体に押し込むようにして取り付けます。
- ※ベルト右(R)も同じようにして取り付けます。

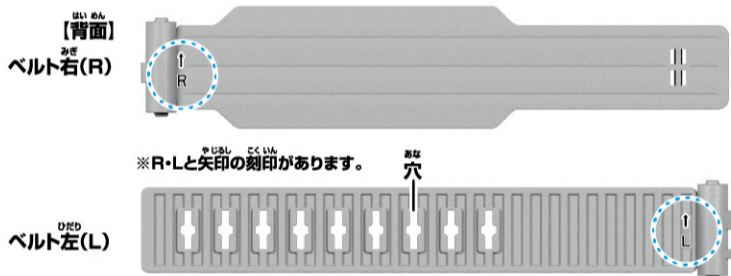
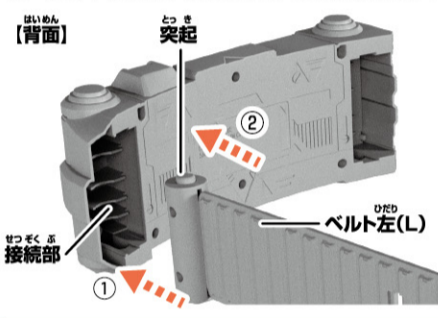
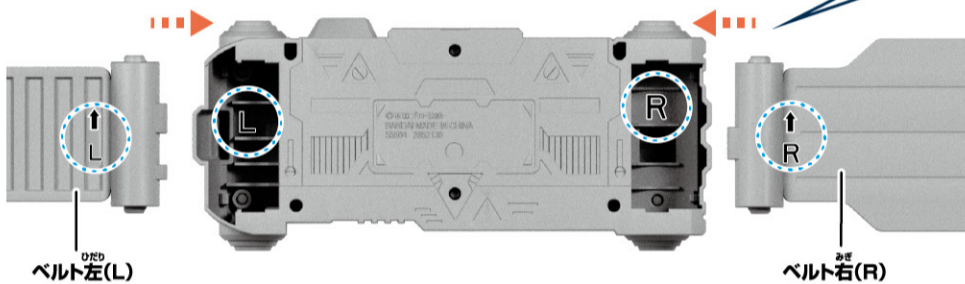

※凸部がある面を外側にして取り付けてください。

【ベルトを上から見た図】



2 サイドバックルとベルト留めを図のようにベルト右(R)へ通します。
※同じようにしてベルト左(L)にサイドバックル左を通してください。

※ベルト留めとサイドバックル右にベルト右(R)の突起部分を通し辛い場合があります。
やわらかい素材でできているため、穴を広げるようにして通してください。

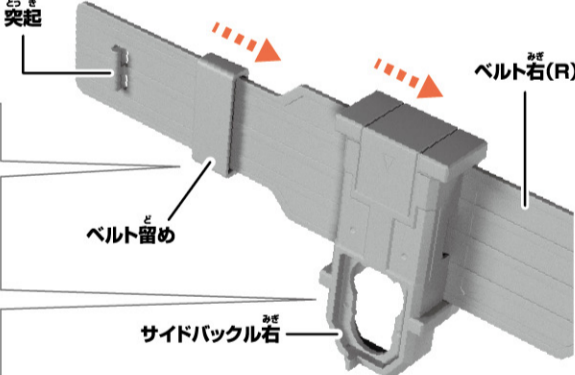
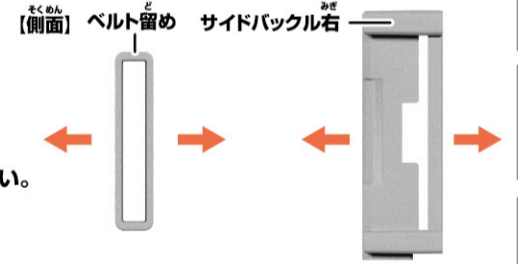

3 からだあ体に合わせてベルトの穴位置を調節して、図のように突起をパチンと音がするまで穴に差し込みます。

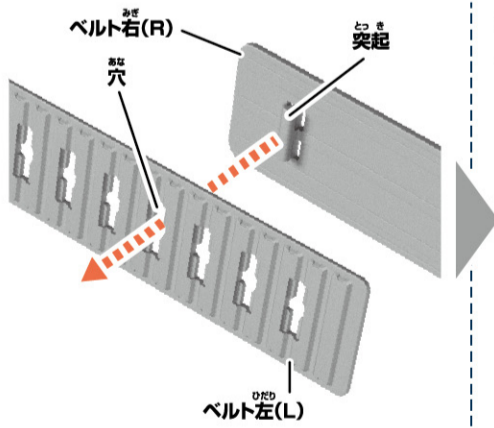

図のようにベルト留めで、ベルト(左右)をまとめます。

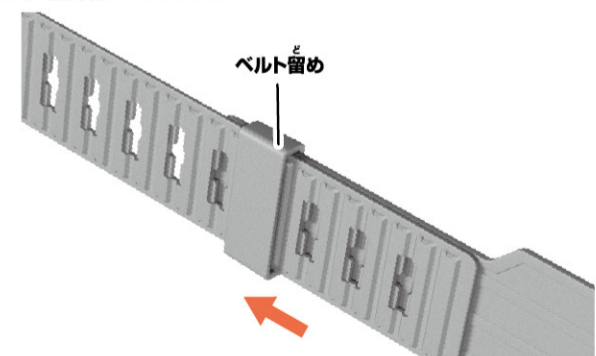

4 ① デルタマターの突起をサイドバックル(右)のジョイント穴に入れて、② 下にスライドします。

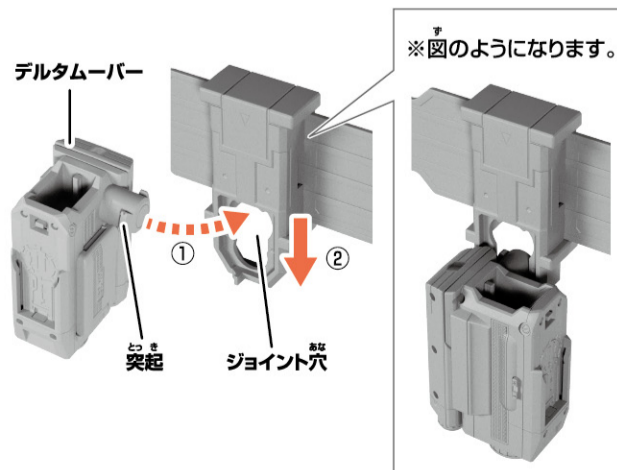

5 ミッションメモリーをデルタドライバーに差し込みます。

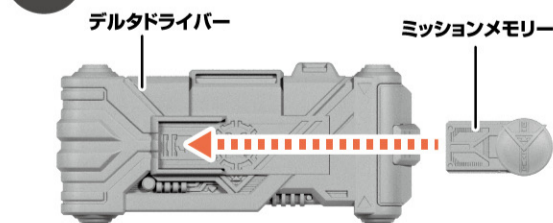

※着脱を繰り返すと仕様上、擦れ跡が付きまます。

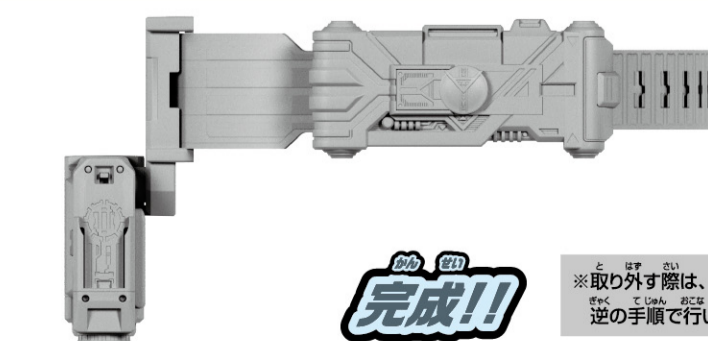

完成!!

※取り外す際は、逆の手順で行います。

おん せい にゆうりよく あそ 音声入力遊びについて

デルタフォンはトリガーを引いている間だけ
(音声入力状態)になります。

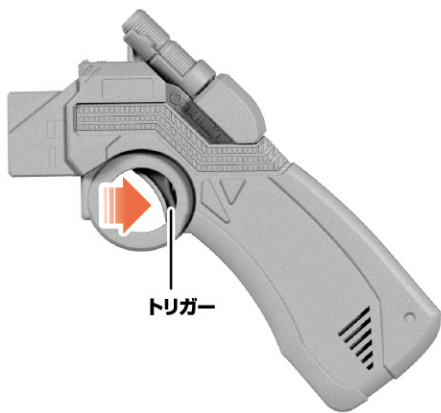

おん せい にゆうりよく ちゆう い てん 音声入力の注意点

- ★「音声入力」は特定の単語に反応するものではなく、音に反応します。
- ★音声入力はマイクに対して真つすぐに約10cmの距離を目安に、一定の音量、速さで明瞭な声で入力してください。
- ★音声入力がかまく認識されない場合は、話し方やマイクの位置を調整し、大きい声で入力してください。
- ★音声入力がかまく認識されない状態が続く場合は、一度電源を入れ直してください。
- ★音声入力を失敗すると、「エラー音」が鳴ります。

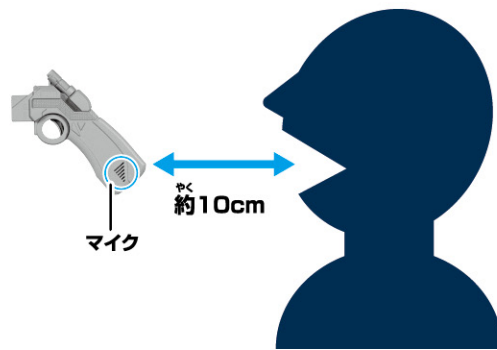

おん せい にゆうりよく ちゆう い てん 音声入力の注意点

- (音声入力受付状態)になると、LEDが点灯します。
LEDが点灯していることを確認してから音声入力をしてください。
- 音声入力が成功するとLEDが点滅します。
LEDが点滅していることを確認してからトリガーから指を離してください。

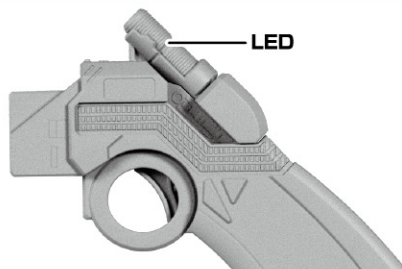

おそ かた コールモードの遊び方



ほ ご しゃ かた 保護者の方へ

本商品は、お子様が耳に当てた時の
安全性を考慮し、音量が小さく
なっております。ご了承ください。

アンテナを矢印の方向にスライドさせます。

→LEDが点滅し、「コネクショニング!」と「コール音」が鳴ります。

※アンテナをもとに戻すと着信音が止まります。



か めん へん しん 仮面ライダーデルタに変身!

※デルタドライバーは完成した状態から始めます。

- ①トリガーを長押しします。
→「ピコッ!」と音声が鳴り、(音声入力受付状態)になります。
- ②トリガーを長押ししたまま口元にマイクを近づけ、音声「変身」とマイクに入力します。
- ③トリガーから指を外します。
→「スタンディング・バイ」という音の後、「変身待機音」が鳴ります。

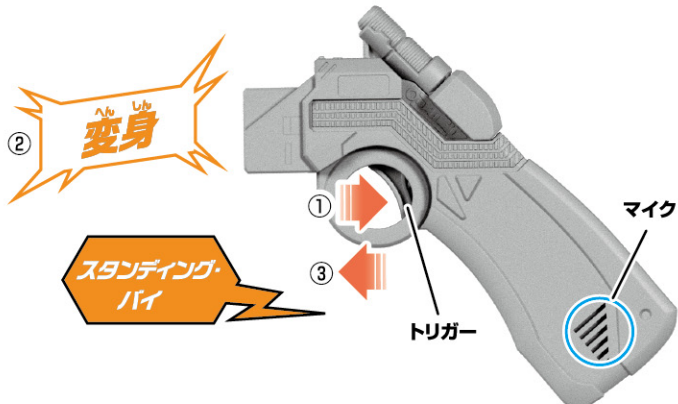

- ② 変身待機音が鳴っている間にデルタムバーに変身待機音が鳴っている間にデルタムバーにデルタフォンをセットします。
→「変身音」が鳴り、LEDが点滅します。

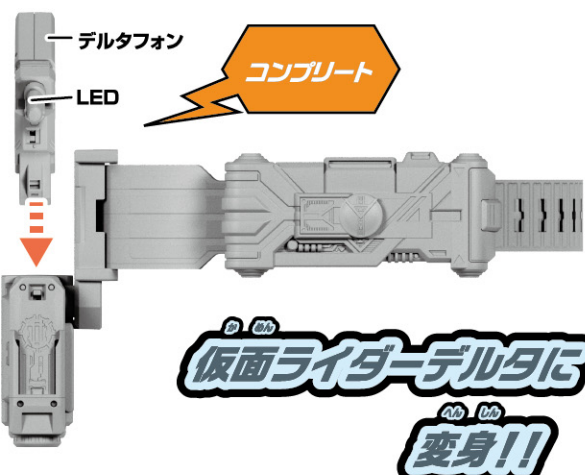

「変身後状態」の遊び方

※仮面ライダーデルタに変身!の後にを行います。

ブラスターモード

①トリガーを長押しして、(音声入力受付状態)にします。

②トリガーを長押ししたまま音声「ファイア」をマイクに入力します。

③トリガーから指を離します。

→「バーストモード」が鳴ります。

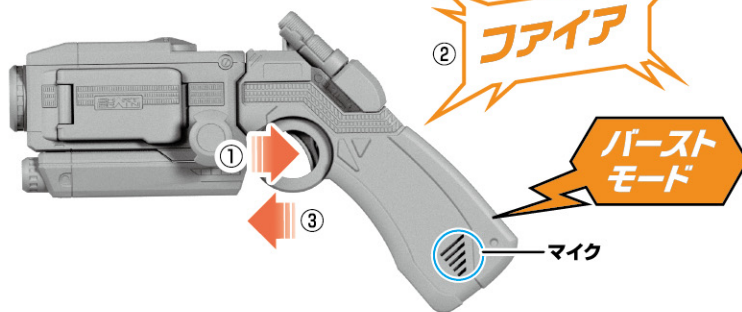

通常攻撃遊び

バーストモードに切り替えた状態で行います。

トリガーを短押しします。

→「銃撃音」が鳴ります。

※12回目までは、「銃撃音」が鳴ります。

※13回目以降は、「弾切れ音」が鳴ります。

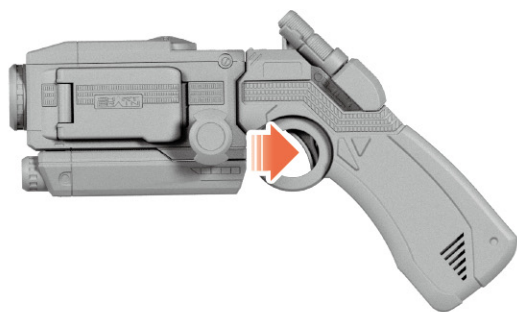

チャージ遊び

①トリガーを長押しして、(音声入力受付状態)にします。

②トリガーを長押ししたまま音声「チャージ」をマイクに入力します。

③トリガーから指を離します。

→「チャージ音」が鳴ります。

※入力後、再び12回の「銃撃音」が鳴らせるようになります。

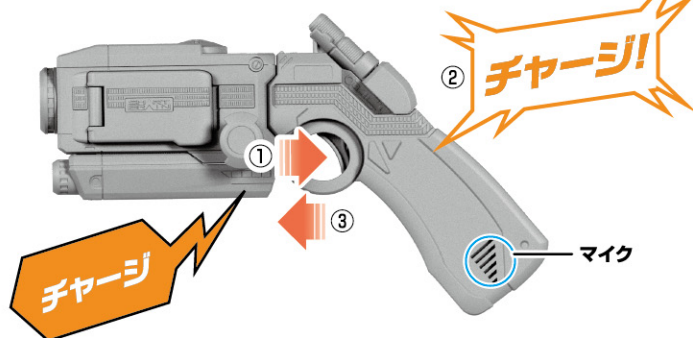

ポインターモードへの切り替え

ブラスターモード状態で、ミッションメモリーをデルタムーパーに上部にセットします。

→「レディ」の音声と共に銃口が伸び、「ポインターモード」に変役します。

※銃口が最後まで伸びきらなかった場合は、手で銃口を引っ張ってください。

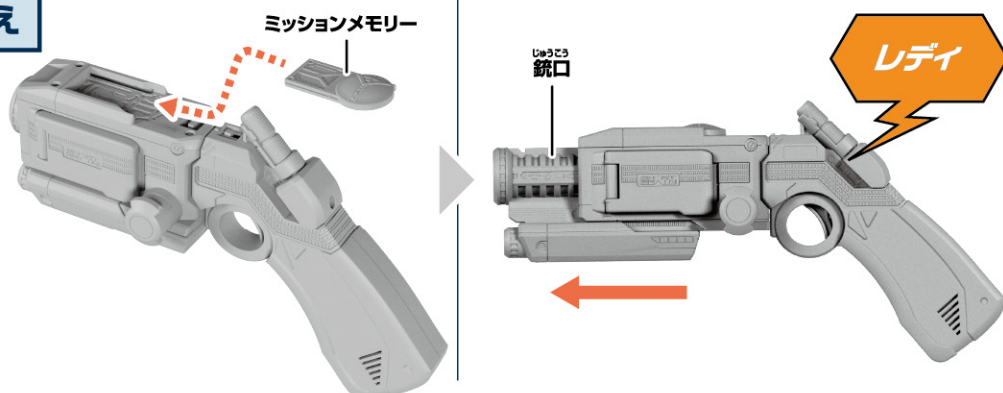

必殺技遊び

ポインターモードに切り替えた状態で行います。

①トリガーを長押しして、(音声入力受付状態)にします。

②トリガーを長押ししたまま音声「チェック!」をマイクに入力します。

③トリガーから指を離します。

→「エクシードチャージ音」と「待機音」が鳴ります。

④トリガーを押します。

→「必殺技音」が鳴ります。

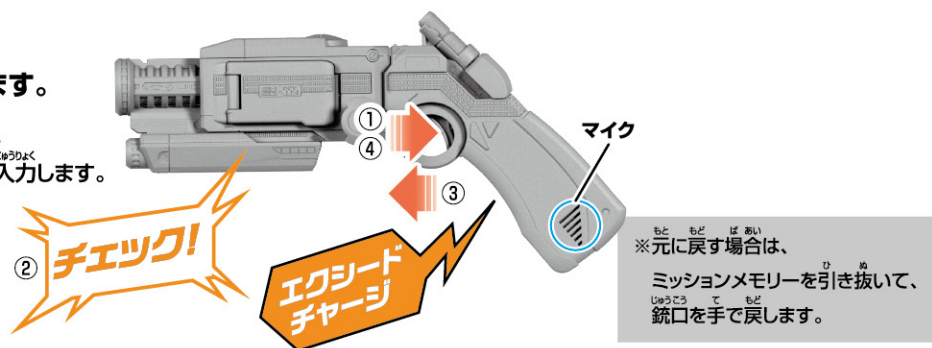

デルタフォンの取り外し方

デルタムーパーのロック解除ボタンを引きながら、デルタフォンを引き抜きます。

