

セット内容



ケータッチ本体…1



アタッチメントパーツ…1



コンプリートフォーム変身用カード

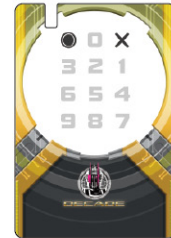

ナンバーカード



ライダーカード…1

**警告 (けいこく)**

保護者の方へ 必ずお読みください。

●小部品があります。誤飲・窒息の危険がありますので、3才未満のお子様には絶対に与えないでください。

**注意 (ちゅうい)**

●本商品には電子部品を使用しておりますので、ペースメーカーをご使用の方は、本商品を身体に近づけないようご注意ください。●可動部の隙間には指などを入れないでください。はさまれてケガをする恐れがあります。●ぶついたり、ふりまわすなど乱暴な遊びをしないでください。●LEDの光の点滅を見続けしないでください。気分が悪くなったりする恐れがあります。《電池を誤使用すると発熱・破裂・液漏れの恐れがあります。下記に注意してください》●電池は飲み込むと危険です。お子様の手の届かない所に保管してください。万一、飲み込んだ場合は、すぐに医師に相談してください。●電池の交換は保護者の方が行ってください。●二次電池(充電式電池)は、絶対に使用しないでください。●古い電池と新しい電池、いろいろな電池を混ぜて使わないでください。●＋(プラスマイナス)を正しくセットしてください。●ショートさせたり充電、分解、加熱、火の中に入れてたりしないでください。●万一、電池を飲み込んだとき、電池から漏れた液が目に入ったときは、すぐに医師に相談してください。●漏れた液が皮膚や服に付いたときは水で洗ってください。●遊んだあとは必ずスイッチを切り電池をはずしてください。電池を入れたままにしておくと液漏れの恐れがあり危険です。●廃棄するときは、自治体の廃棄処理の指示に従ってください。



くちにいれない

〈使用上の注意〉

●本商品は精密な電子部品で構成されています。落としたり、水にぬらしたり、汚したり、分解したりしないでください。また、高温・低温になる所での使用、保管はさけてください。●誤動作した場合は電源を入れ直してください。●故障の原因になりますので、指定のカード以外のものを入れて遊ばないでください。●カードを折り曲げたりしないでください。カードを読み込めなくなる場合があります。●バーコード部分が折れたり、破損しているカードは、うまく読み込めない場合があります。●ぬれたり、汚れているカードを読み込ませると本体が破損する恐れがありますので絶対におやめください。●本商品には塗装部分がありますので、保管の際には他のもの(樹脂製品や家具、ソファ)と接触しないようにしてください。色が移る場合があります。●可動部分・取付部分を無理な方向に強く引っ張ったり、曲げたりしないでください。●発音の一部にイントネーションが違っていたり、商品の特性上聞き取りにくいものがありますが、ご了承ください。●プラスチック梱包材は、開封後はすぐに捨ててください。●ケータッチはデイクイードライバー以外に取り付けられないでください。他のものに無理に取り付けると破損する場合があります。

各部名称

ケータッチ本体

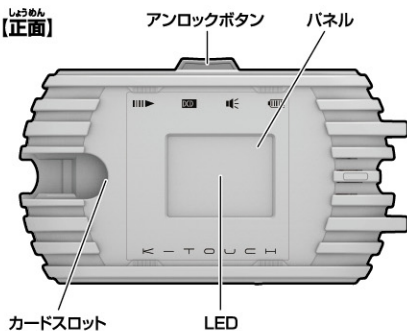

【背面】

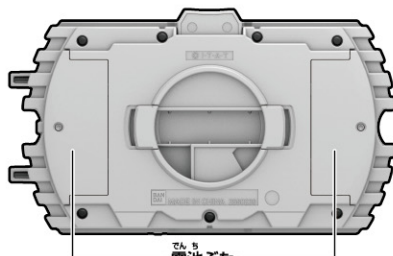

【底面】

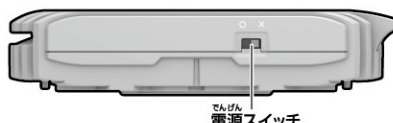

アタッチメントパーツ

【正面】



【背面】

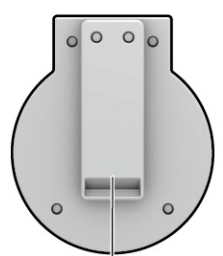

# 乾電池の入れ方と電源の入れ方

※必ず保護者の方が行ってください。

※電源スイッチがX(OFF)になっていることを確認してください。  
 ※音が小さくなって聞きとりにならなかったり、音が繰り返し鳴るなどの誤動作をする場合や、LEDの発光が弱くなった場合は、すべて新しい電池に交換してください。

単4 ×2  
 単4乾電池2本使用(別売り)  
 ●アルカリ電池推奨

- 電池ふたを取り外します。  
 ①-1 本体背面の電池ふたの穴を先の細い棒などで押し、  
 ①-2 電池ふたを取り外します。

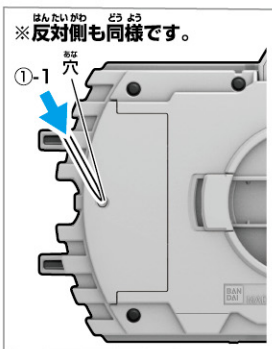

- 乾電池を入れます。  
 単4乾電池2本(別売りのプラスマイナス)をそれぞれ間違えないように入れます。
- 電池ふたを戻します。  
 電池ふたの突起と本体のミノを合わせ、電池ふたを閉じます。

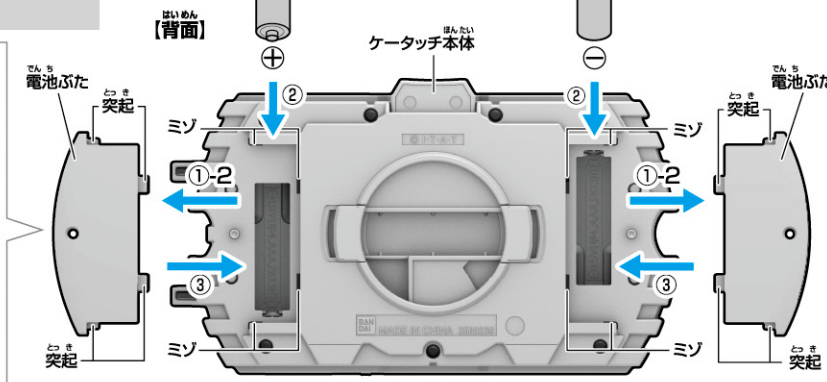

## 電源の入れ方

※電源スイッチをO(ON)にします。  
 →起動音が鳴ります。  
 ※ゲータッチ専用カードが挿入されている最中に電源をONにすると、ゲータッチ専用カードを正常に読み込めない場合があります。その際は、再度ゲータッチ専用カードを挿入し直してください。

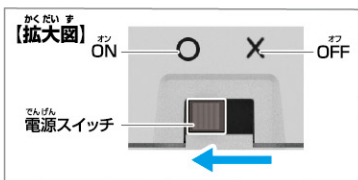

※遊び終わった後は、必ず電源スイッチをX(OFF)にしてください。

## タッチパネル基本操作

※先のとがったものを使ってタッチパネルを押さないでください。  
 ※反応しない場合は、もう一度タッチパネルを押してください。  
 ※強く押しつけるようにタッチパネルを押さないでください。

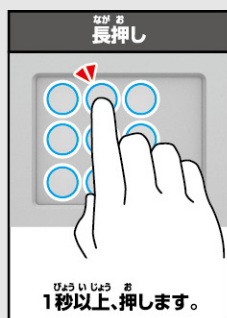
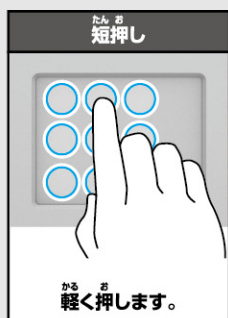

## タッチパネル操作のキャンセルと音声ボリュームの調整

※点線で囲まれた部分を短押しすると…  
 →タッチパネル操作がキャンセルされます。

※点線で囲まれた部分を長押しすると…  
 →音声ボリュームが交互に「通常」と「小」に切り替わります。

※電源スイッチがO(ON)の状態ならば、カード装着遊びの途中でも調節することができます。

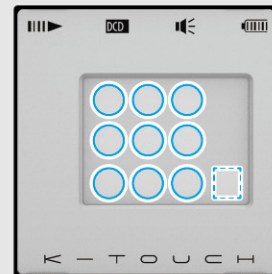

## アタッチメントパーツの取り付け方

※SUPER BEST DXディケイドドライバーは別売りです。  
 ※SUPER BEST DXディケイドドライバーが完成した状態から始めます。

- アタッチメントパーツのフックをディケイドドライバーのベルト帯に引っ掛けます。
- ゲータッチ本体をアタッチメントパーツのアタッチメント部に図の向きで取り付けます。

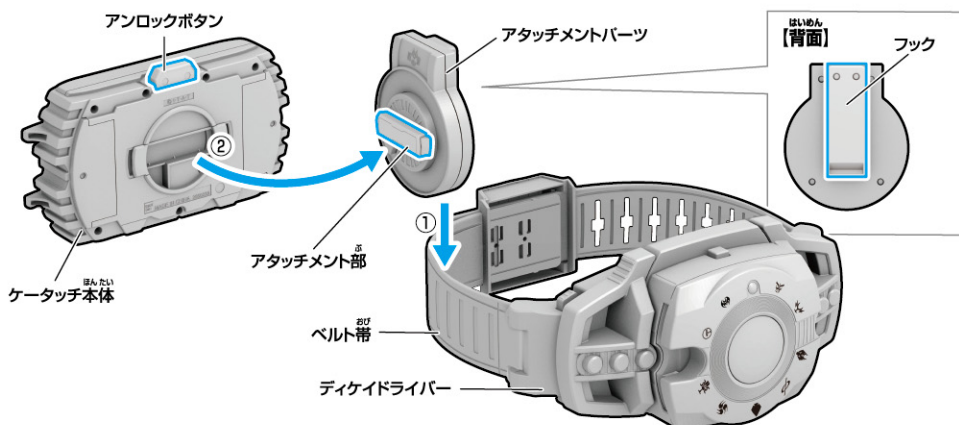

※ゲータッチ本体を取り外す時はアンロックボタンを押しながら②の矢印と反対方向に引っ張ります。

# 仮面ライダーディケイド コンプリートフォームに変身!

**ケータッチ専用カード(コンプリートフォーム変身用カード)を装填します。**

ケータッチ本体にカードが装填されていないことを確認してカードスロットにコンプリートカードを図の向きに入れます。  
→挿入音が鳴り、LEDが光ります。

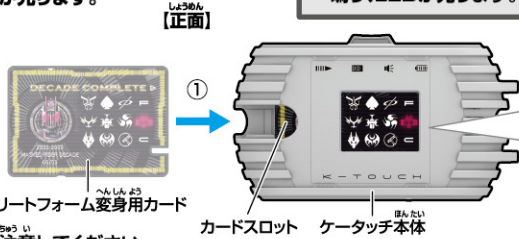

※カードの上下表裏に注意してください。

**！ カードの取り出し方**  
カードスロットに入れたときと逆方向にカードをスライドして抜き取ります。  
→カード装填解除音が鳴り、LEDが光ります。

**【パネル拡大図】**

Fマーク  
ディケイドマーク  
Cマーク

**点線枠内のマーク**

- ・クウガ
- ・ブレイド
- ・ファイズ
- ・アギト
- ・カブト
- ・響鬼
- ・龍騎
- ・キバ
- ・電王

**ボリューム調整を行います。**  
Cマークを長押しします。  
→長押しするたびに音声ボリュームが交互に「通常」と「小」に切り替わります。



## 変身遊び

①ケータッチ本体のパネルの9個のマークを矢印の順にタッチします。  
→マークをタッチするたびにそのライダー名が鳴りLEDが点灯し、9個目のマークをタッチした後、変身待機音が鳴り、LEDが発光します。  
※最後にタッチしたパネルは点滅します。  
※必ず右図の9個のマークを全てタッチした後に操作②を行ってください。

②操作①の後にケータッチ本体のパネルのディケイドマーク(右図の点線丸部分)をタッチします。  
→変身音が鳴り、LEDが発光します。  
※Cマークを押すと、それまでの入力がキャンセルされます。

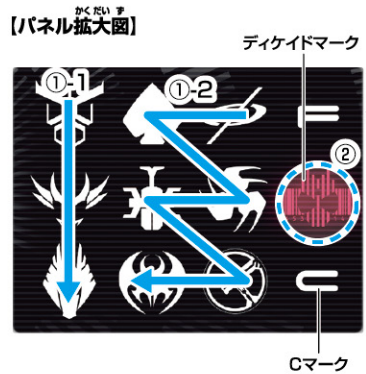

## 最強フォームの力を発動!

①ケータッチ本体のパネルの枠内のマークをタッチします。  
→マークをタッチすると「ライダー名」が鳴りLEDが点滅します。  
※Cマークを押すと、それまでの入力がキャンセルされます。



②ケータッチ本体のパネルのFマーク(右図の点線丸部分)をタッチします。  
→「カメンライド」と下の対応表のマークに対応する「最終フォーム音声」とパワー発動音が鳴り、LEDが発光します。  
※複数マークをタッチした場合、最後にタッチしたマークに対応する「最終フォーム音声」が鳴ります。



## 対応表

マーク	ライダー名	最終フォーム音声	マーク	ライダー名	最終フォーム音声	マーク	ライダー名	最終フォーム音声
	クウガ	アルティメット		ファイズ	ブラスター		カブト	ハイパー
	アギト	シャイニング		ブレイド	キング		電王	ライナー
	龍騎	サバイブ		響鬼	アームド装甲		キバ	エンペラー

# ナンバーディスプレイモード

## ケータッチ専用カード (ナンバーカード)を装填します。

ケータッチ本体のカードスロットに  
ナンバーカードを図の向きで入れます。  
→挿入音が鳴り、LEDが光ります。

しょうめん  
(正面)

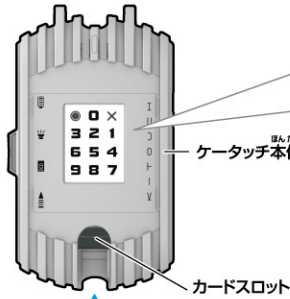

ケータッチ本体  
カードスロット

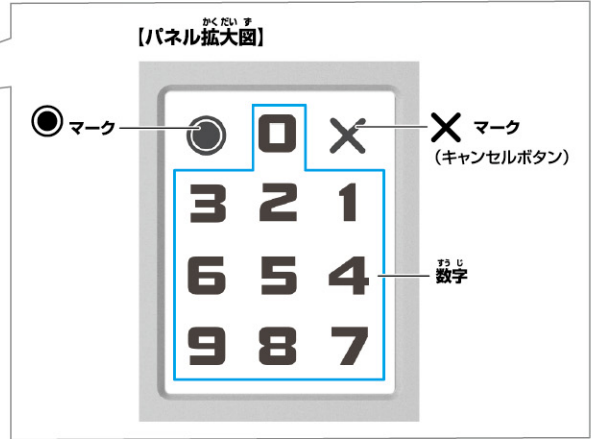

**!** カードの取り出し方  
カードスロットに入れた  
ときと逆方向にカードを  
スライドして抜き取ります。



## ブッシュ遊び

数字を押します。  
→押した数字が鳴り、  
LEDが光ります。

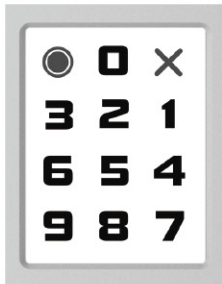

## ケータッチ遊び

※入力方法は2種類あります。

### ながる 長押しして入力する

①0~9までのいずれかの  
数字を長押しします。  
→押した数字に対応した  
ディケイドまでの平成ライダーの  
放映開始年が鳴り、  
LEDが光ります。

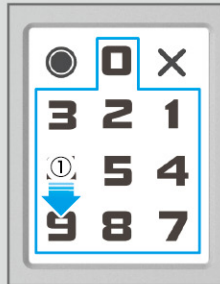

例)9を長押しします。

2!0!0!9!

### たんる 短押しして入力する

①平成ライダーの  
放映開始年の  
数字を短押しします。  
→数字を押すたびに、  
数字を読み上げ、  
LEDが光ります。

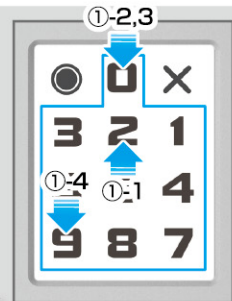

例)2・0・0・9を短押しします。

2!0!0!9!

②マークを押します。  
→放映開始年に対応した  
ディケイドまでの平成ライダーの  
名前が鳴り、LEDが光ります。



※短押しして入力した数字が  
間違っている場合は、  
ライダー名は鳴りません。

ばんごう 番号	おんせい 音声	ばんごう 番号	おんせい 音声
2000	ク・ク・ク・ クウガ!	2005	ヒ・ヒ・ヒ・響鬼!
2001	ア・ア・ア・ アギト!	2006	カ・カ・カ・カブト!
2002	リュ・リュ・リュ・ リュウ 龍騎!	2007	デ・デ・デ・電王!
2003	ファ・ファ・ファ・ ファイズ!	2008	キ・キ・キ・キバ!
2004	ブ・ブ・ブ・ ブレイド!	2009	ディ・ディ・ディ・ ディケイド!

## ライダーカード遊び

ケータッチ本体のカードスロットに  
ライダーカードを図の向きで入れ、  
タッチパネルを押します。  
→「仮面ライダーカード」が鳴り、  
LEDが光ります。

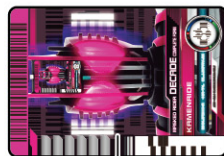

ライダーカード



※カードの装填と取り外しの際は、  
ケータッチ専用カードと同様に音声がかかります。

# 別売りのSUPER BEST DXディケイドドライバーと連動

※SUPER BEST DXディケイドドライバーは別売りです。 ※SUPER BEST DXディケイドドライバーにアタッチメントパーツを取り付けた状態から始めます。

①ディケイドドライバーのトリガー(右・左)をそれぞれ矢印の方向に2つ同時に引きます。

→バックルが回転し、LEDが光ります。

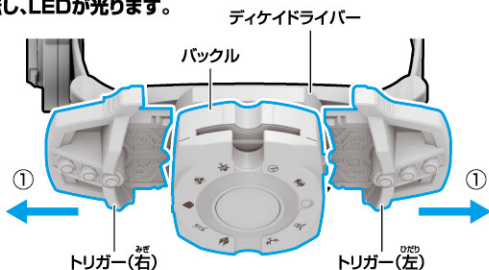

②バックルの取り外しボタンを押しながら、

③バックルを矢印の方向に外します。

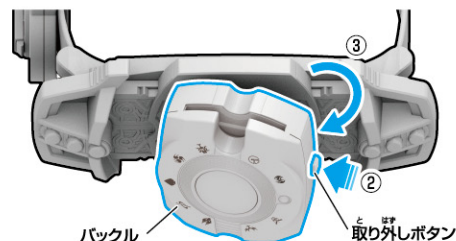

④バックルをアタッチメントパーツの

アタッチメント部に矢印の向きで取り付けます。

⑤ケータッチ本体をディケイドドライバー本体の

取り付け部に矢印の向きで取り付けます。

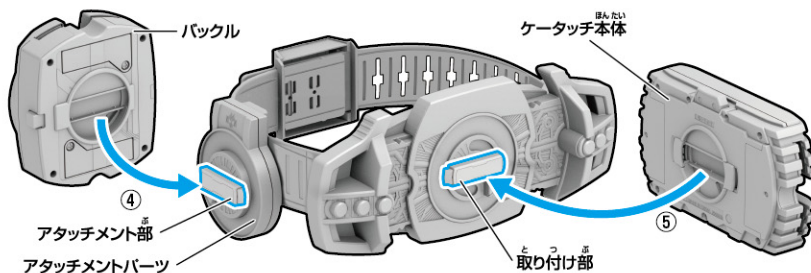

## ケータッチの取り外し方

ケータッチ本体のアンロックボタンを押しながら、矢印の方向に引っ張ります。

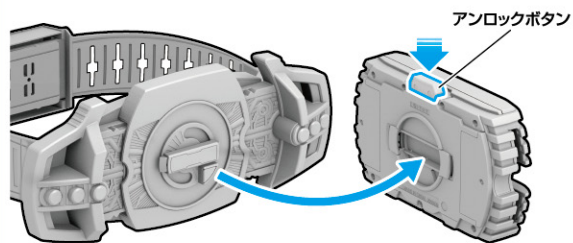

## ひっさつわざあそび 必殺技遊び

①バックルのカードスロットにバーコードが上になる向きで別売りの「SUPER BEST DX ディケイドドライバー付属のカード」を入れます。

→カードに対応したサウンドの後、待機音が鳴り、LEDが光ります。

②バックルを矢印の方向に押します。

→カードに対応したサウンドが鳴り、LEDが光ります。

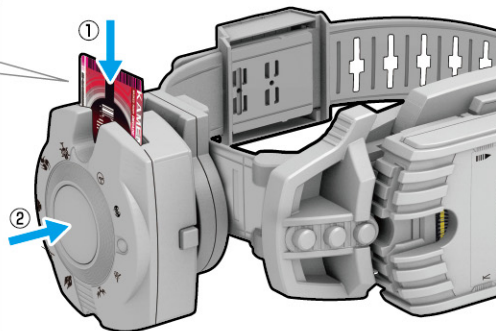

！ライダーカードを使用します。ケータッチ専用カードは使用しません。

！音はバックルを押している間のみ、鳴ります。手を離すと音声は止まります。