

デラックス
DXエクスプレスギャバリオンの遊び方

●「超宇宙刑事ギャバン インフィニティ」関連玩具についてのよくあるご質問はこちらをご覧ください。

【超宇宙刑事ギャバン インフィニティ関連玩具よくあるご質問】

バンダイお客様サポート

※通信料はお客様のご負担となります。

※WEB取扱説明書内の画像はイメージです。

セット内容

エクスプレスギャバリオン一式

車両本体…1



後方車輪(L)…1



後方車輪(R)…1



後方車両…1

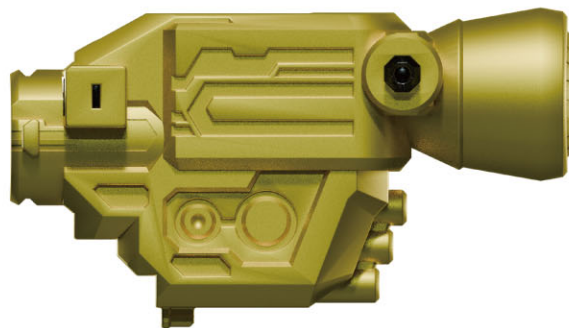

エースゴー
ビックリンガー ACE-GO…1



警告 (けいこく)

保護者の方へ 必ずお読みください。

●小部品があります。誤飲・窒息の危険がありますので、3才未満のお子様には絶対に与えないでください。

注意 (ちゅうい)

●ぶついたり、ふりまわすなど乱暴な遊びをしないでください。●本商品には電子部品を使用しております。ペースメーカーをご使用の方は、本商品を身体に近づけないようご注意ください。●可動部の隙間には指などを入れないでください。はさまれてケガをする恐れがあります。《電池を誤使用すると発熱・破裂・液漏れの恐れがあります。下記に注意してください》●二次電池(充電式電池)は、絶対に使用しないでください。●古い電池と新しい電池、いろいろな種類の電池を混ぜて使わないでください。十ー(プラスマイナス)を正しくセットしてください。●遊んだ後は電池をはずしてください。電池を入れたままにしておくと、液漏れの恐れがあり危険です。●ショートさせたり充電、分解、加熱、火の中に入れてはしないでください。●万一、電池から漏れた液が目に入ったときはすぐに大量の水で洗い、医師に相談してください。皮膚や服に付いた時は水で洗ってください。●廃棄するときは、自治体の廃棄物処理の指示に従ってください。●電池の交換は保護者の方が行ってください。



くちにいれない

《使用上の注意》●本商品は精密な電子部品で構成されています。落としたり、水にぬらしたり、汚したり、分解したりしないでください。また、高温・低温になる所での使用、保管はさけてください。●袋は梱包材ですので開封後はすぐに捨ててください。●本商品には塗装部分がありますので、保管の際には他のもの(樹脂製品や家具、ソファ)と接触しないようにしてください。色が移る場合があります。●可動部分・取付部分を無理な方向に強く引っ張ったり、曲げたりしないでください。●発音の一部にイントネーションが違っていたり、商品の特性上聞き取りにくいものがありますが、ご了承ください。●変形・合体の難しいところは保護者の方が手伝ってあげてください。●本体を持ち上げるときは胴体の部分を持ってください。●本商品には、対応している商品以外はセットしないでください。故障や破損の原因となります。



ほごしゃかた 保護者の方へ

この枠内では、本商品をご使用になるときに、
注意していただきたいことを記載しております。
よくお読みいただき、お子様へご説明ください。



振り回さない!!



かくぶめいしょう 各部名称

しゃりょうほんたい 車両本体

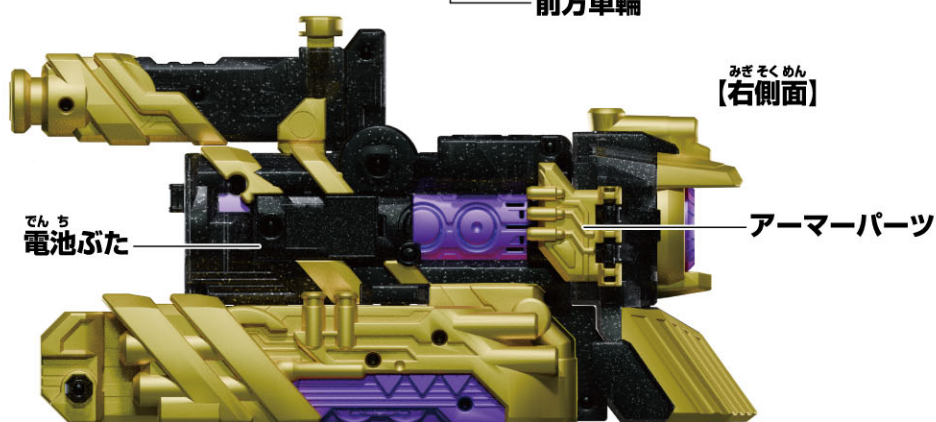
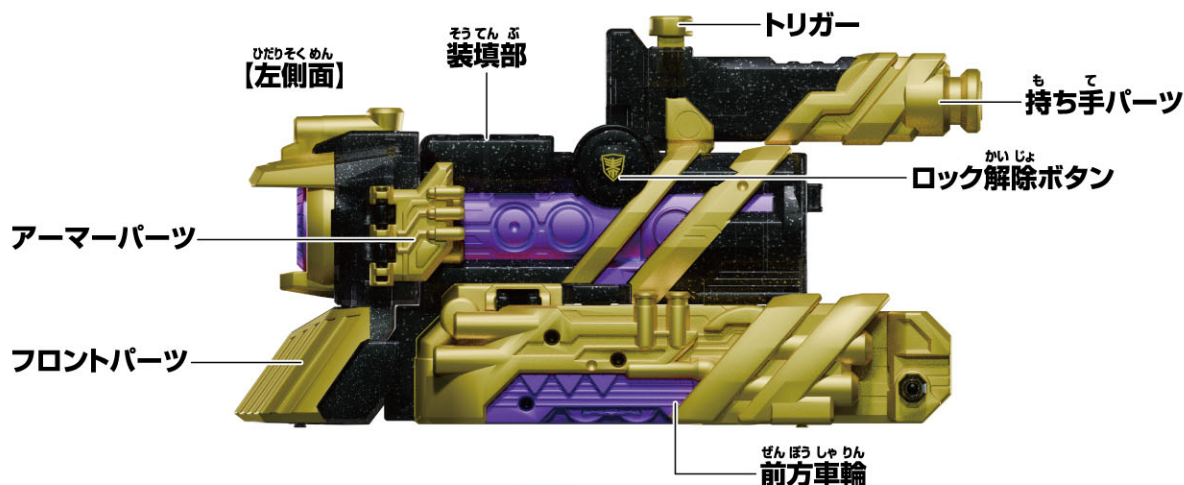

ボタン エースゴー ビックリンガー ACE-GO

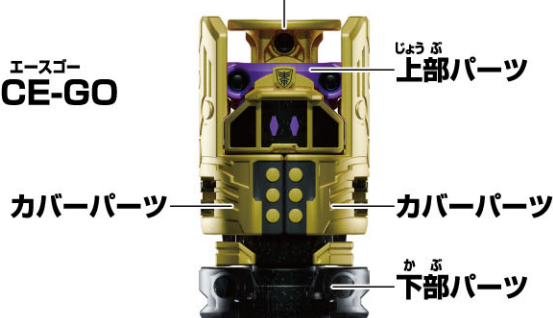

はじめて遊ぶ前に…絶縁シートの外し方

※セット内容の状態の説明します。

1 絶縁シートを取り外します。

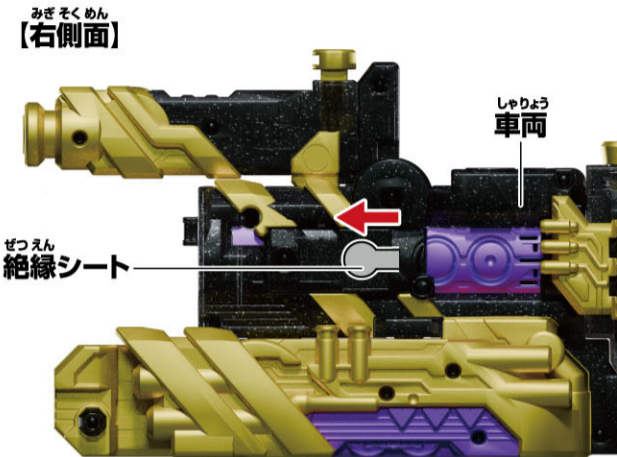

2 リセットボタンを先の細い棒などで軽く押します。

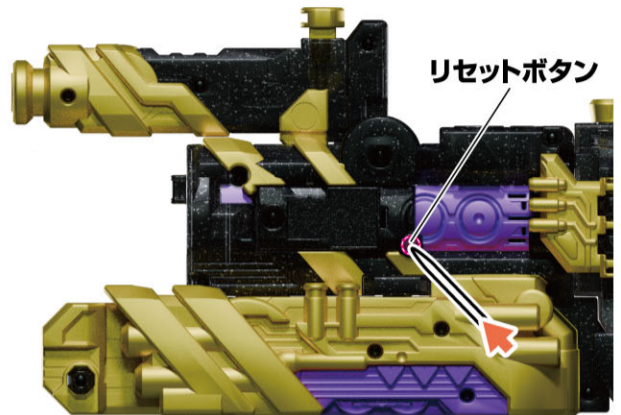

ボタン電池の交換

※必ず保護者の方が行ってください。

※この商品には、必ず新品の電池を使用してください。

※使いかけの電池や異なる種類の電池を混ぜて使った場合、誤動作が起きたり、通常よりも早く電池が切れる場合があります。

※電池がなくなるまでの連続使用時間の目安は、約70分程度となります。

※音が正しく鳴らない、起動音が繰り返し鳴る場合は、

電池切れの可能性が高いため、新品の電池に交換してください。

①電池ふたを取り外します。

①-1 車両本体右側面の電池ふたのネジを⊕または⊖ドライバーで矢印の方向に回し、

①-2 電池ふたを矢印の方向にスライドさせて取り外します。

②ボタン電池を入れます。

古いボタン電池を取り外して、新しいボタン電池2個

(LR44・別売り)を⊕⊖に注意してセットします。

③電池ふたを戻します。

電池ふたの突起と本体のミゾを合わせ、

電池ふたのネジを①-1と逆方向に回して閉じます。

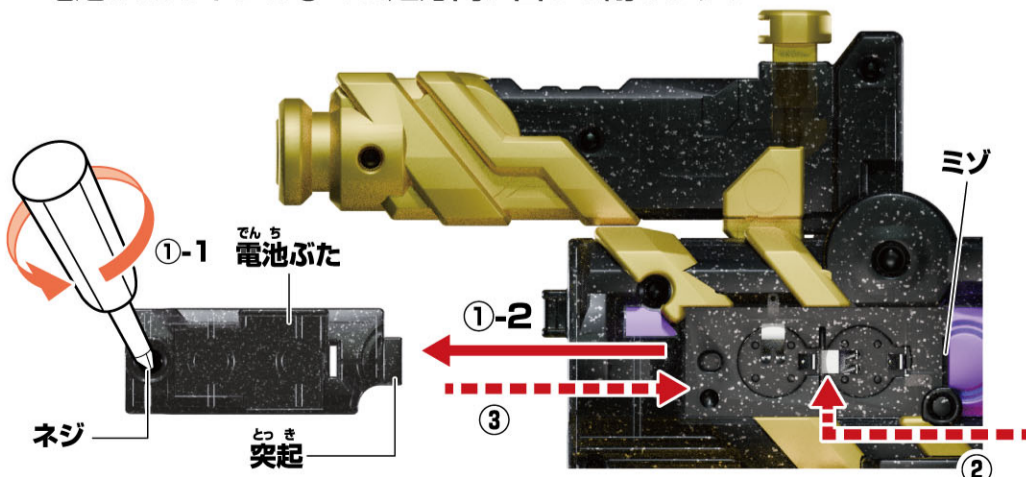

LR44 × 2

ボタン電池 (LR44) 2個使用(付)

●セットされている電池は、テスト用です。

ボタン電池は上側がプラス、下側がマイナスのようにセットします。



く た かた エクスプレスギャバリオンの組み立て方

1

こうほうしゃりょう おうぶ
後方車両の凹部を
しゃりょうほんたい とつぶ とつ
車両本体の凸部に取り付けます。

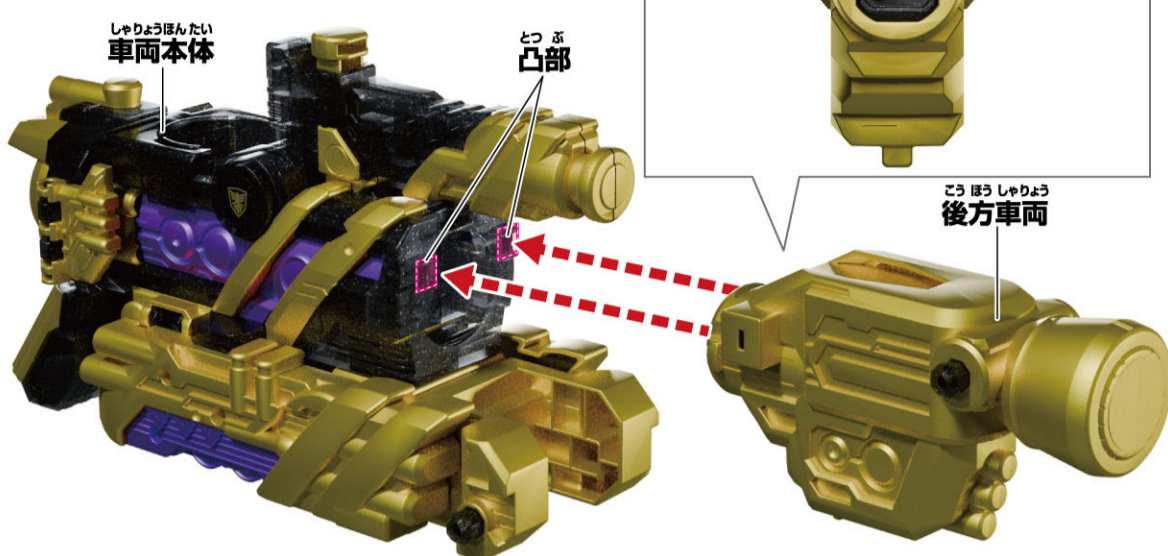

2

こうほうしゃりん おうぶ しゃりょうほんたい とつぶ とつ
後方車輪(L)の凹部を車両本体の凸部に取り付けます。
※後方車輪(R)も同様に取り付けます。

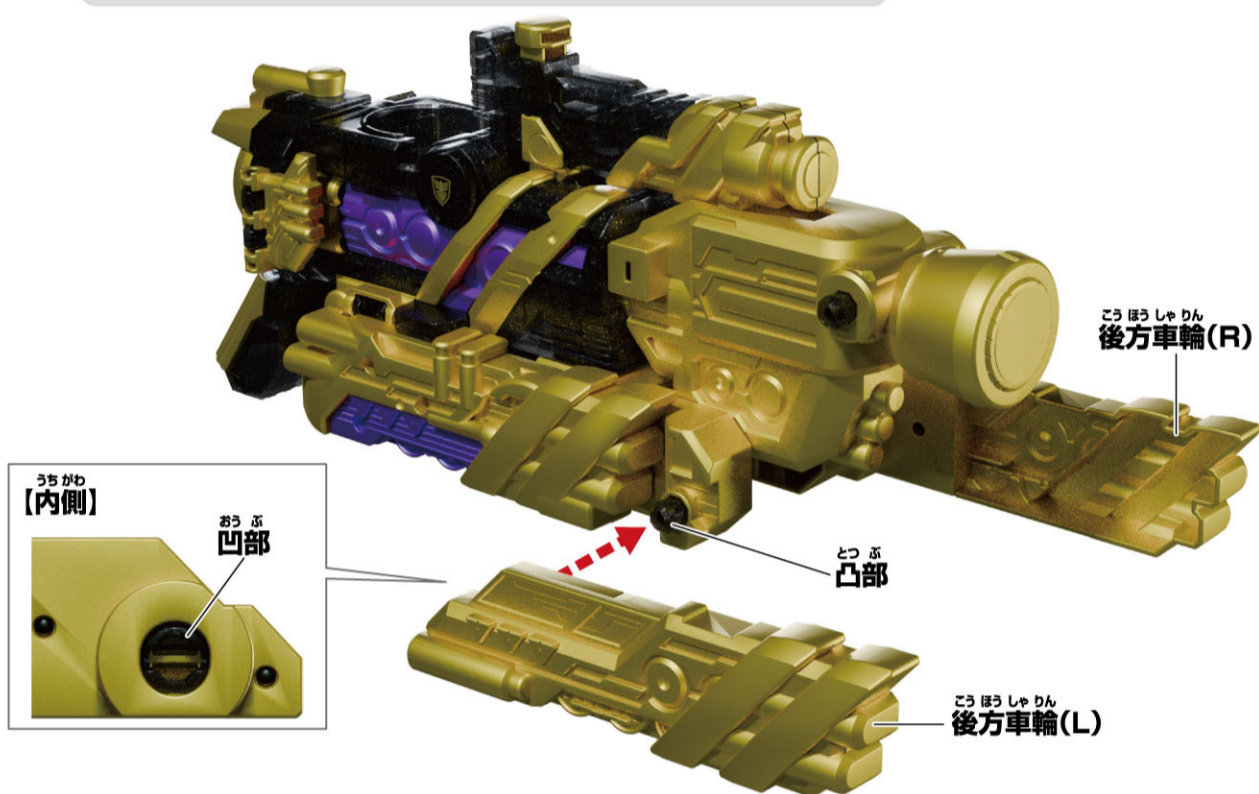

ちゅうい
～注意～

とつぶ いちただ かくにん とつ
凸部の位置が正しいか確認してから取り付けてください。

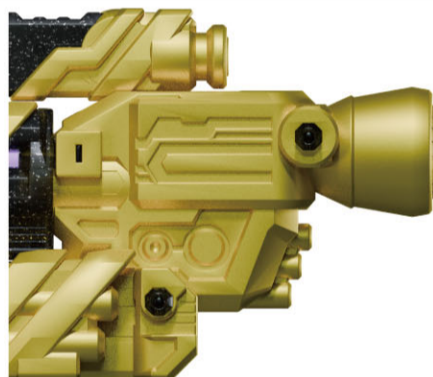
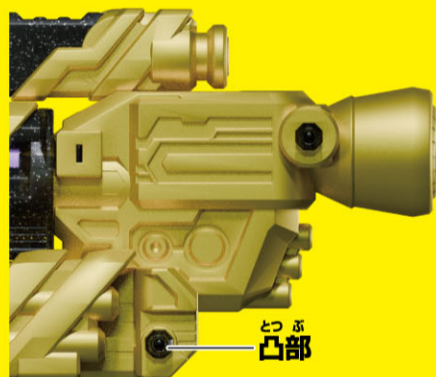

エクスプレスギャバリオン
かんせい
完成!

あそ かた エクスプレスギャバリオンの遊び方

お
トリガーを押します。
→「汽笛音」が鳴ります。



ユニットモードへの合体

※ エクスプレスギャバリオンが完成した状態です。

- 1 エクスプレスギャバリオンの装填部に、ビックリンガー ACE-GOを取り付けます。
→ 「装填音」が鳴り、「走行音」が鳴ります。

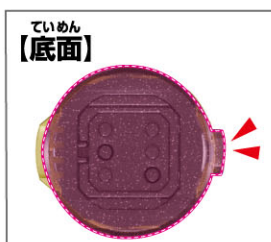

※ 向きに注意



装填部

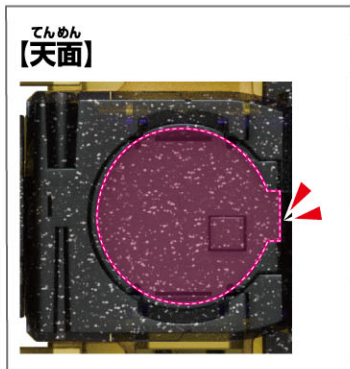

※ 向きに注意

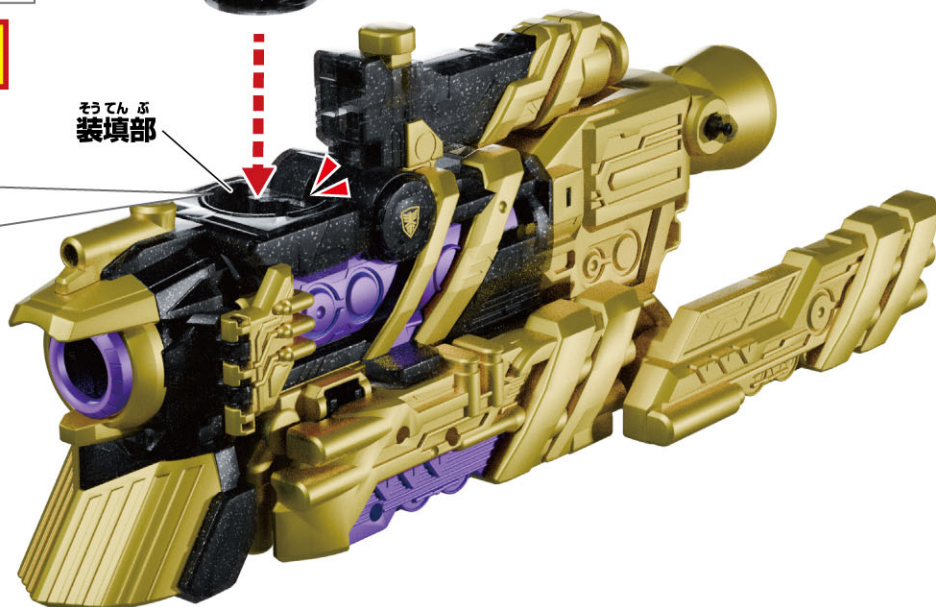

- 2 「走行音」が鳴っている間にトリガーを押します。
→ 「汽笛音」が鳴ります。

トリガー



エクスプレスギャバリオン
(ユニットモード)完成!

※ 元に戻す場合は逆の手順で行います。

ギャバリオントリガーEXへの合体

- ※ エクスプレスギャバリオンはユニットモードから始めます。
- ※ 別売りのギャバリオントリガーを使用します。
- ※ ギャバリオントリガーはギャバリオントリガー状態から始めます。
- ※ ギャバリオントリガーのWEB取説もご参照ください。

1

ピックリッガー ACE-GOを
取り外します。
→「取り外し音」が鳴ります。



2

後方車両を取り外します。

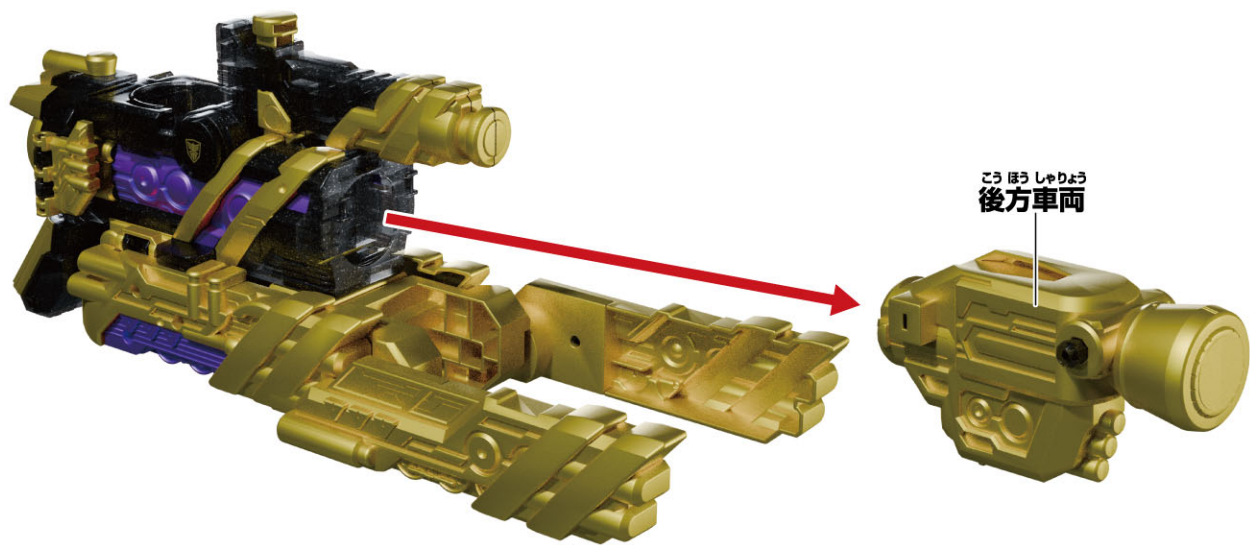

3

- ① ギャバリオントリガー本体の側面パーツを矢印の方向に動かします。
 - ② 後方車両を図のように装填部に装填します。
- LEDが発光し、ギャバリオントリガー本体から「装填音」が鳴ります。
- ③ 側面パーツを戻します。

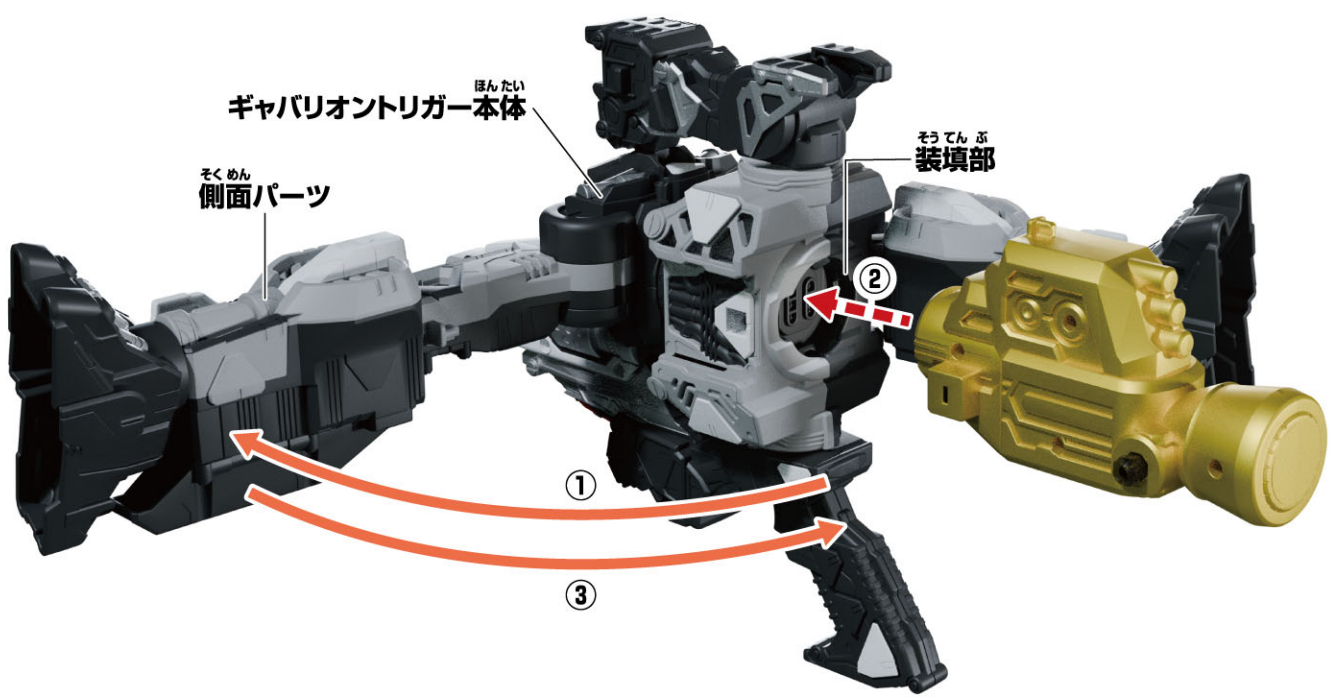

4

- ① エクスプレスギャバリオンの向きを180度変えます。
- ② ロック解除ボタンを押しながら、持ち手パーツを図のように変形させます。

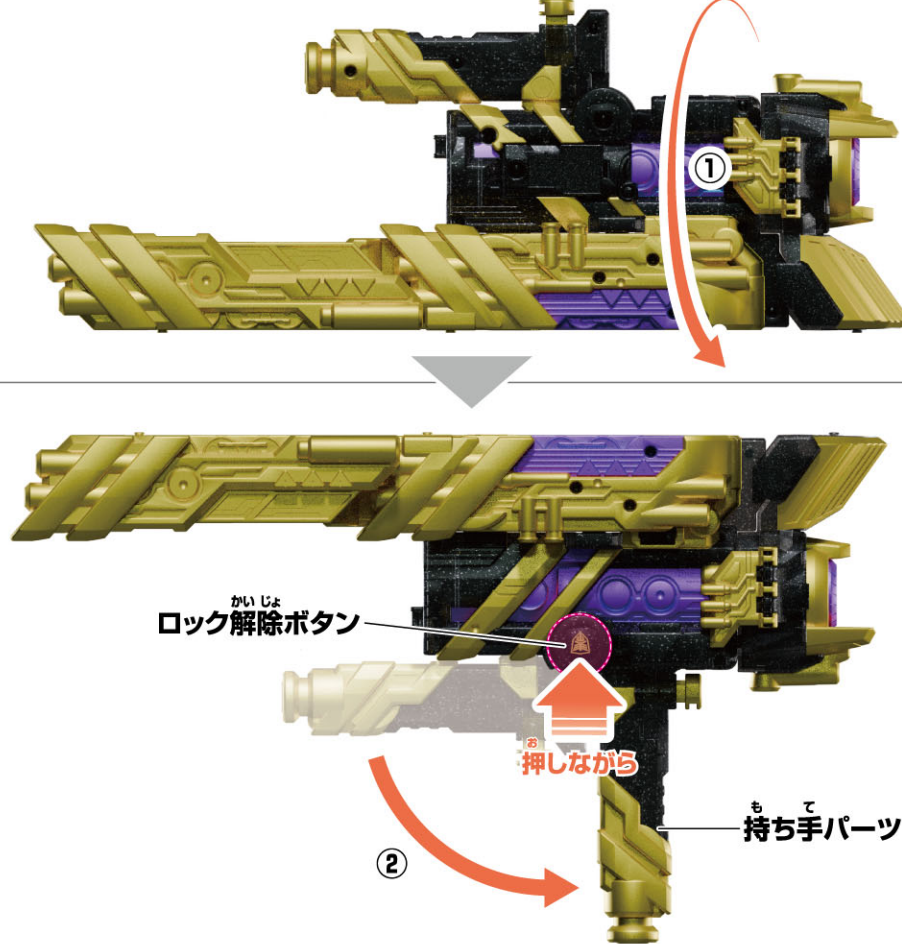

5

ギャバリオントリガー本体に
エクスプレスギャバリオンを図のように取り付けます。
→エクスプレスギャバリオンから「合体完了音」が鳴ります。

ギャバリオントリガーの赤枠凸ジョイントに
エクスプレスギャバリオンの緑枠凹ジョイントを取り付けます。

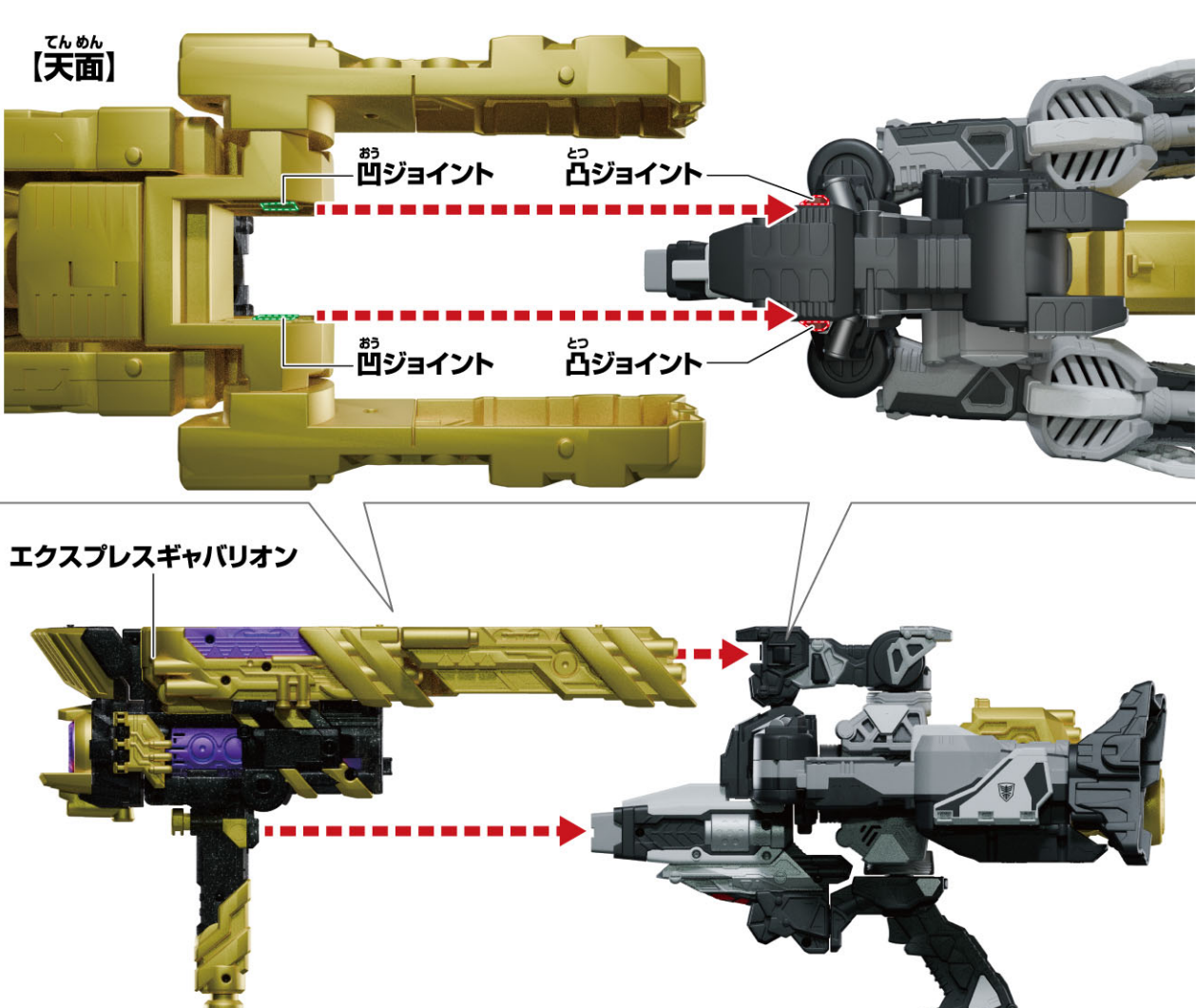

～エクスプレスギャバリオンを取り外す場合～

ギャバリオントリガー本体のロック解除ボタンを押しながら、
エクスプレスギャバリオンを取り外します。

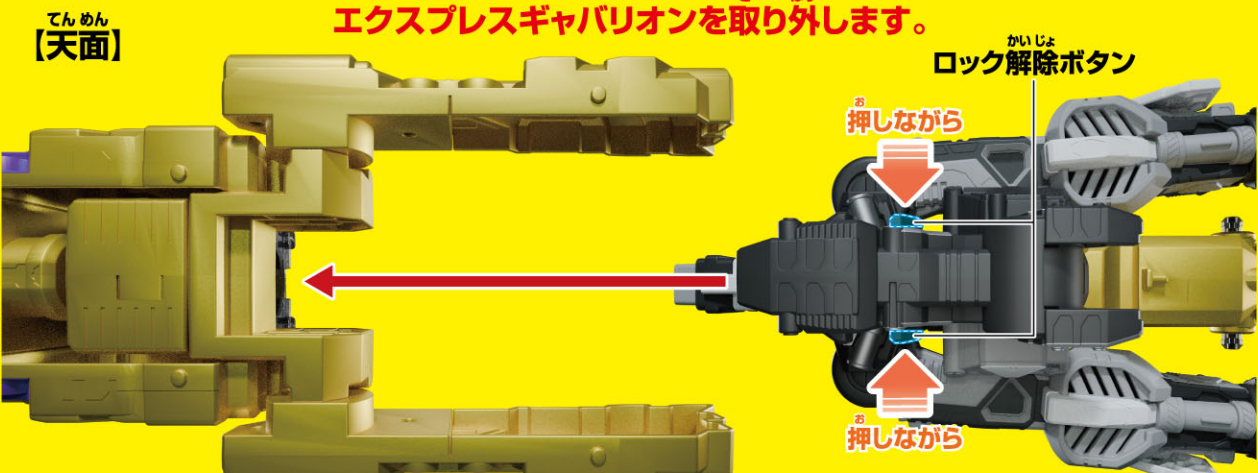

6

後方車輪を図のように変形させます。



ギャバリオントリガーEX

完成!

※元に戻す場合は逆の手順で行います。

イーエックス あそ かた ギャバリオントリガーEXの遊び方

こうげき あそ 攻撃遊び

エクスプレスギャバリオンのトリガーを短押しします。

→エクスプレスギャバリオンから「ギャバリオントリガーEX攻撃音」が鳴ります。

※ギャバリオントリガーのトリガーを短押しすると、
ギャバリオントリガーから「攻撃音」が鳴ります。

エクスプレスギャバリオン



ひっさつ わざ あそ 必殺技遊び

①エクスプレスギャバリオンのトリガーを長押しします。

→「ギャバリオントリガーEX必殺技待機音」が鳴ります。

②トリガーを離します。

→エクスプレスギャバリオンからセリフ「エモーショナルバースト!」が鳴り、
その後「ギャバリオントリガーEX必殺技音」が鳴ります。

※ギャバリオントリガーのトリガーを長押しすると

ギャバリオントリガーからセリフ「エモーショナルバースト!」が鳴り、
その後「必殺技音」が鳴ります。



イーエックス へんけい コスモギャバリオンEXへの変形

※ギャバリオントリガーEXが完成した状態で始めます。

1

- ① 後方車輪を図のように変形させます。
- ② ギャバリオントリガーEXの向きを180度変えます。

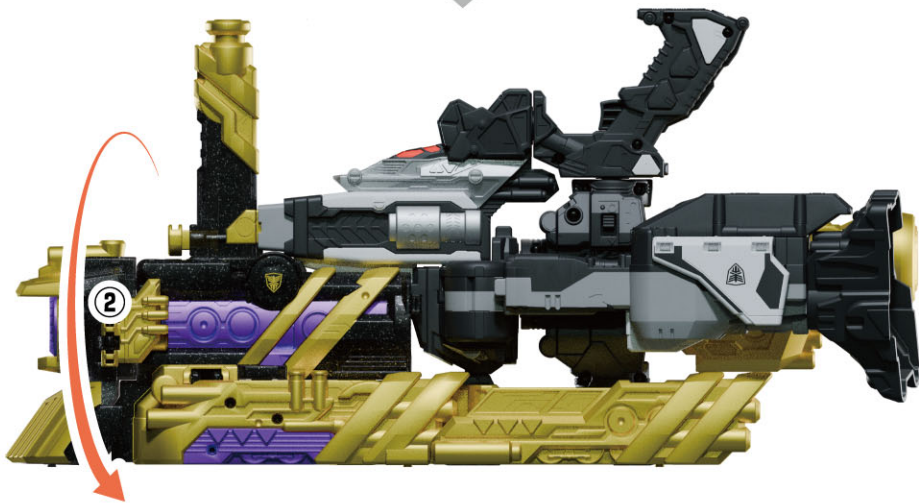
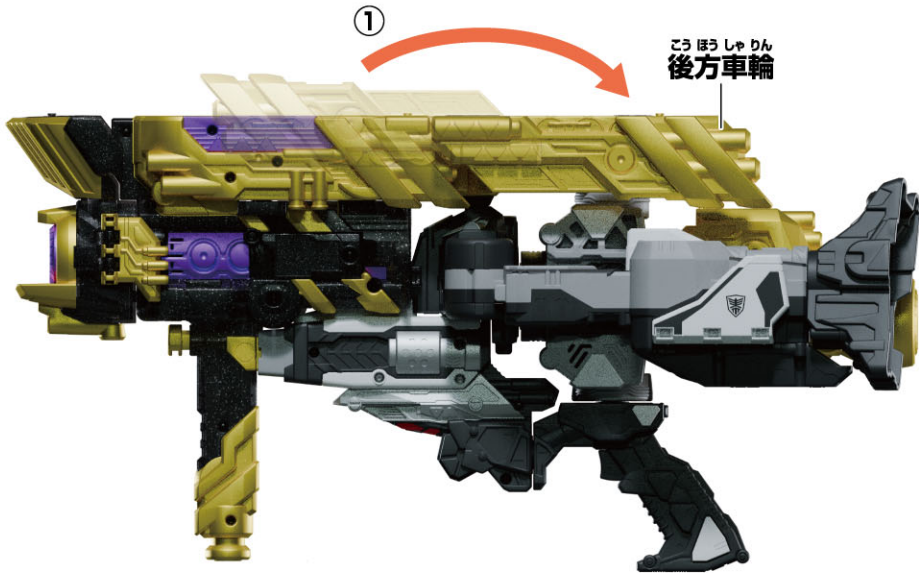

2

ギャバリオントリガー本体の主翼部分を展開します。



イーエックス
コスモギャバリオンEX
かんせい
完成!

もと もど ばあいは ぎやく てじゆん おこな
※元に戻す場合は逆の手順で行います。

コスモギャバリオン ACE-GO への変形

※コスモギャバリオンEXが完成した状態で始めます。

- 1
- ① ギャバリオントリガー本体の側面パーツを矢印の方向に動かします。
 - ② 後方車両を取り外します。

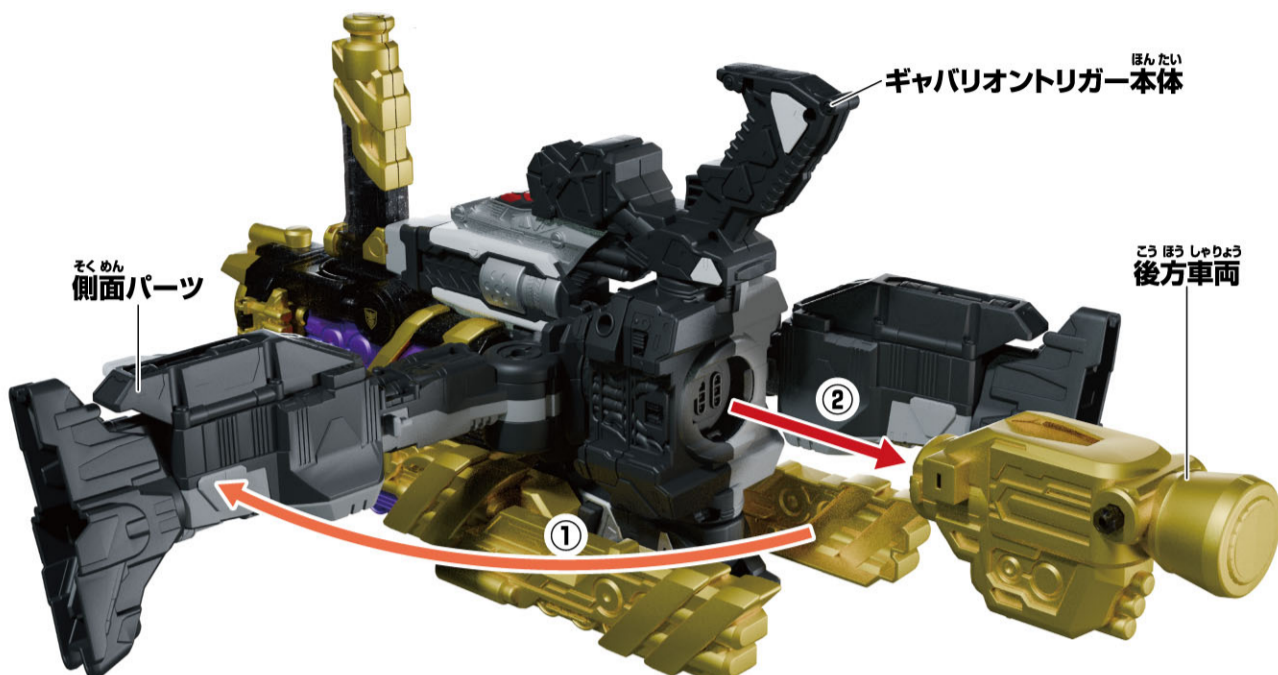

- 2
- エクスプレスギャバリオンの後方車輪(L/R)を取り外します。

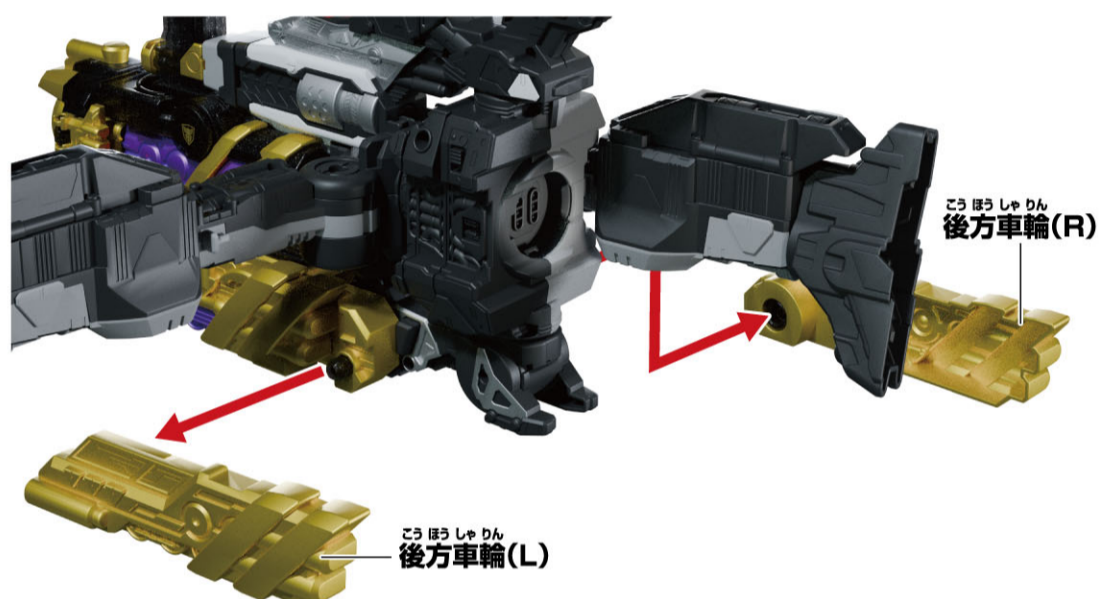

- 3
- 後方車両に後方車輪(L/R)を図のように取り付けます。

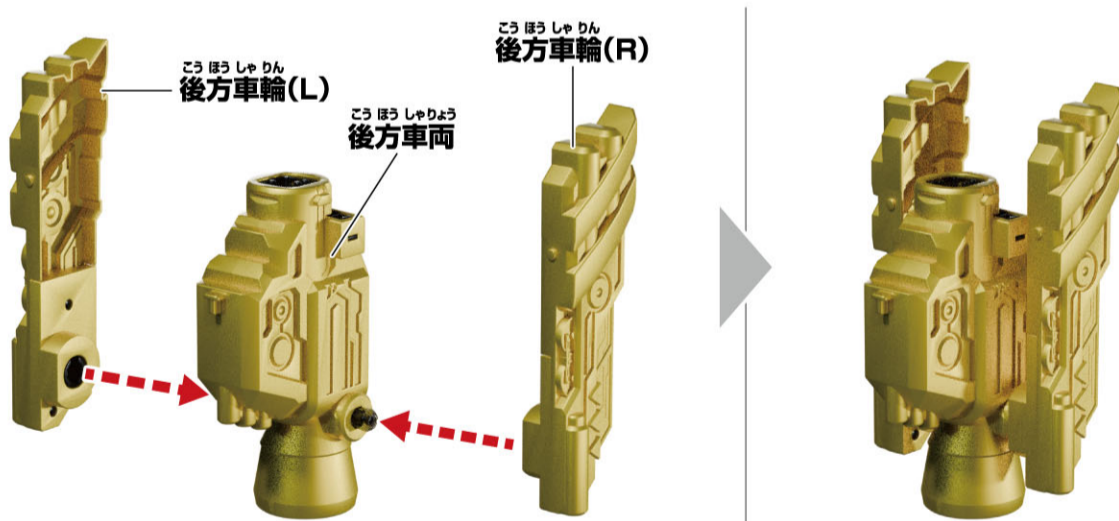

- 4
- ① ビックリンガー ACE-GOを図のように装填部に装填します。
→ギャバリオントリガーから「装填音」が鳴り、LEDが発光します。
 - ② 側面パーツを矢印の方向に戻します。

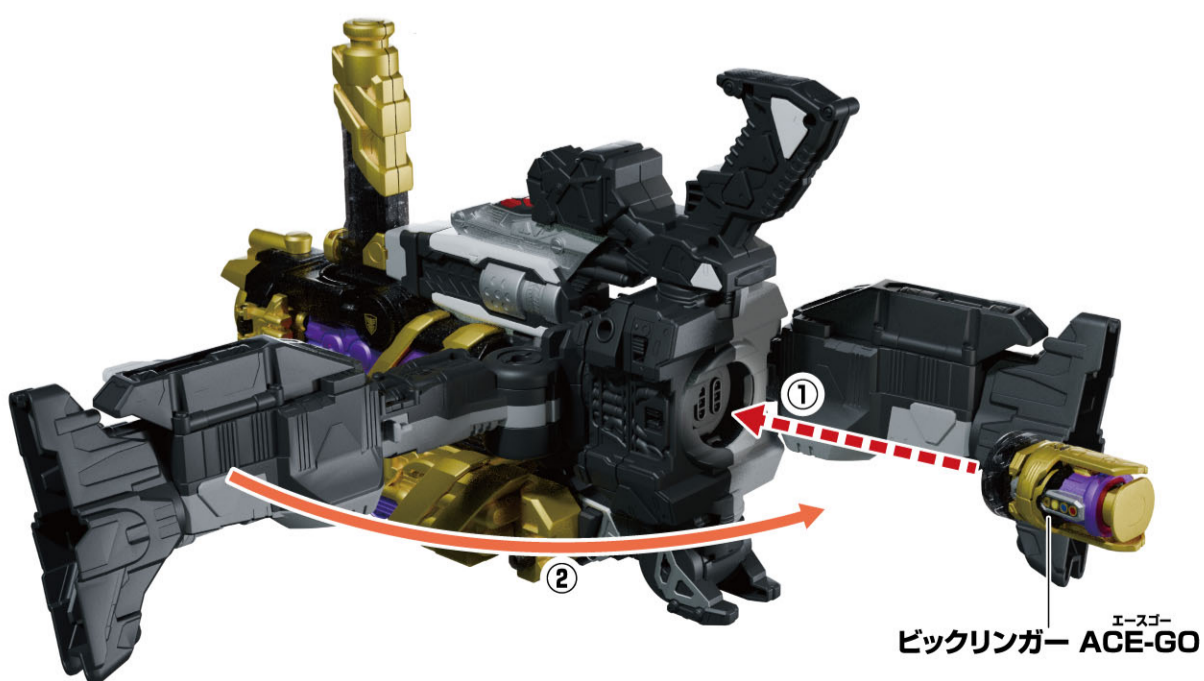

5

ぜんぽうしゃりん と はす
前方車輪を取り外します。

→ エクスプレスギャバリオンから
へんげいたい きおん な
「変形待機音」が鳴ります。

エクスプレス
ギャバリオン

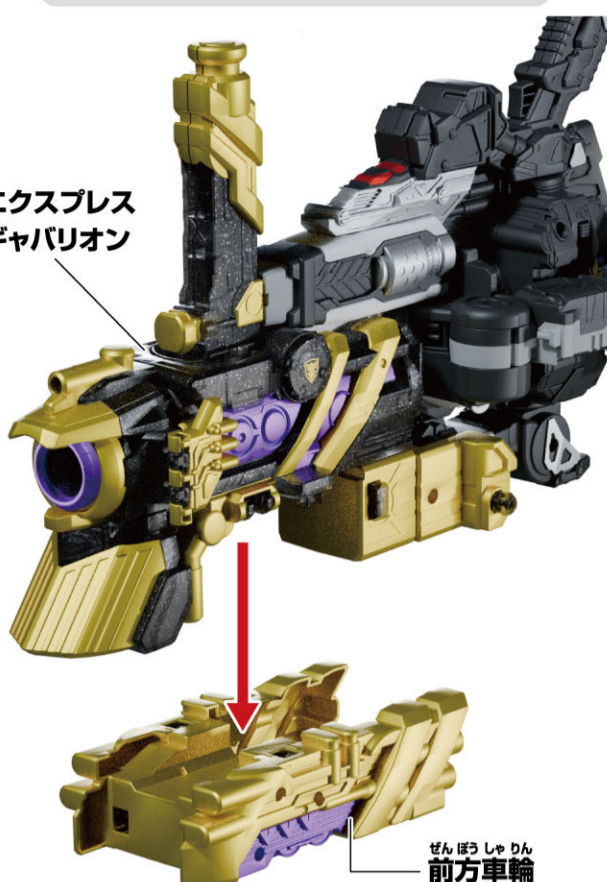

ぜんぽうしゃりん
前方車輪

6

ギャバリオントリガー本体の
しゅよく
主翼パーツを閉じます。



しゅよく
主翼パーツ



はんたいがわ どうよう
※反対側も同様です。

7

ギャバリオントリガー本体から
こぶし と はす
拳を取り外します。



こぶし
拳

8

エクスプレスギャバリオンを図のように回転させます。

※元の状態に戻す場合、矢印とは逆向きで戻してください。

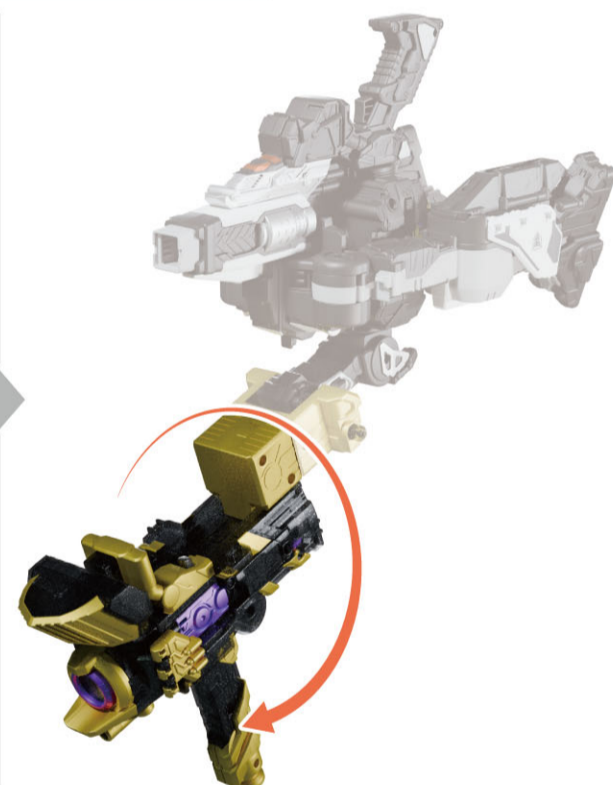

9

ギャバリオントリガー本体から
じゅうしん と はす
銃身を取り外し、
じゅうしん やじるし ほうこう うご
銃身を矢印の方向に動かします。

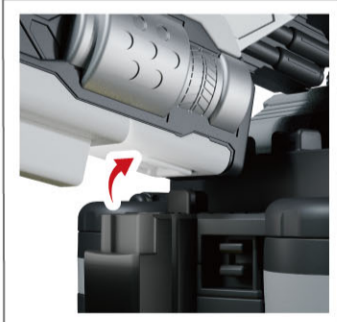

じゅうしん
銃身

10

ギャバリオントリガー本体を

9の状態から向きを180度変えます。



11 ギャバリオントリガー本体の側面パーツを展開します。



12 ギャバリオントリガー本体を矢印の方向に動かします。

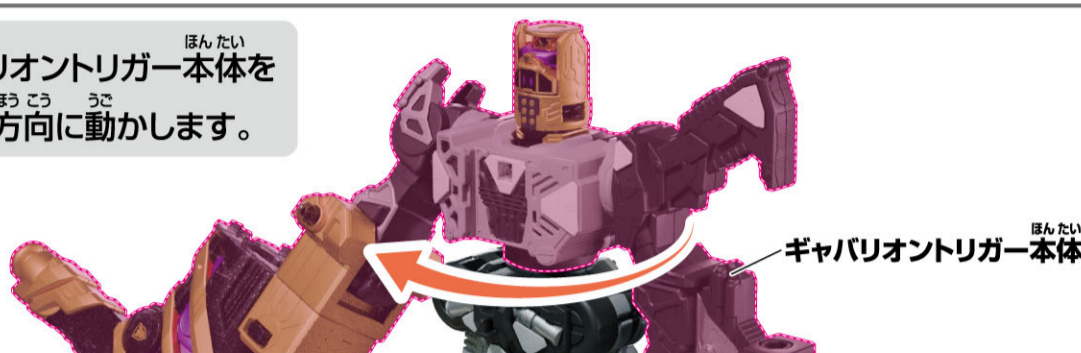

13 エクスプレスギャバリオンのロック解除ボタンを押しながら持ち手パーツを図のように変形させます。



14 フロントパーツを取り外します。



15 エクスプレスギャバリオンの親指パーツを展開します。



16 エクスプレスギャバリオンのスライドロック解除ボタンを押しながら車両をスライドさせます。



17 エクスプレスギャバリオンに前方車輪を図の向きで取り付けます。

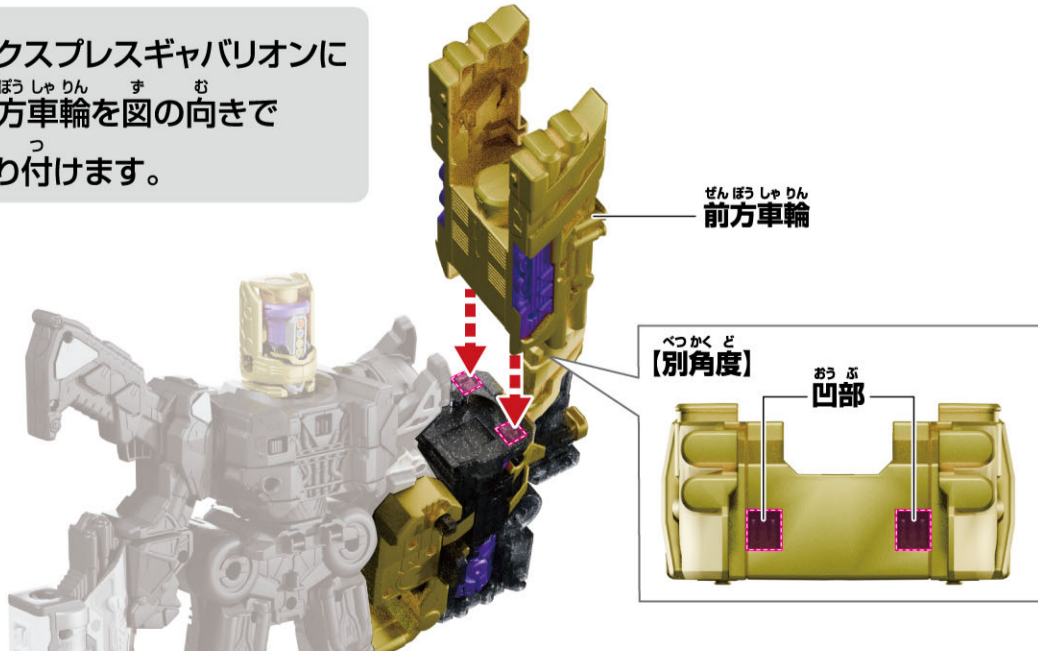

18 フロントパーツのアーマーパーツを展開します。

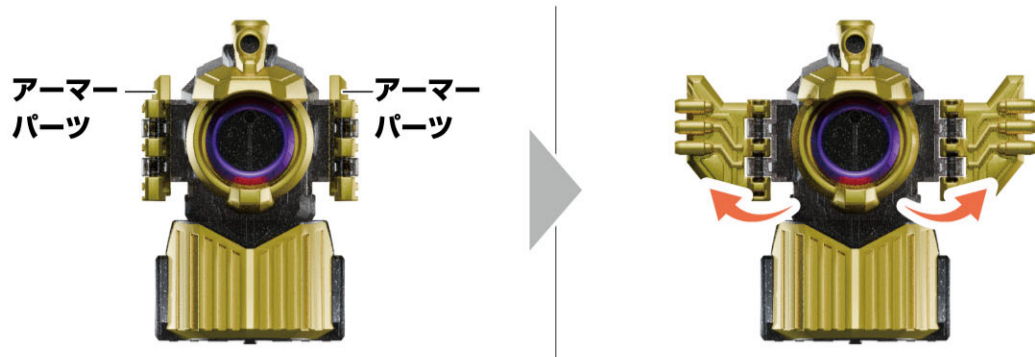

19 ギャバリオントリガー本体にフロントパーツを取り付けます。

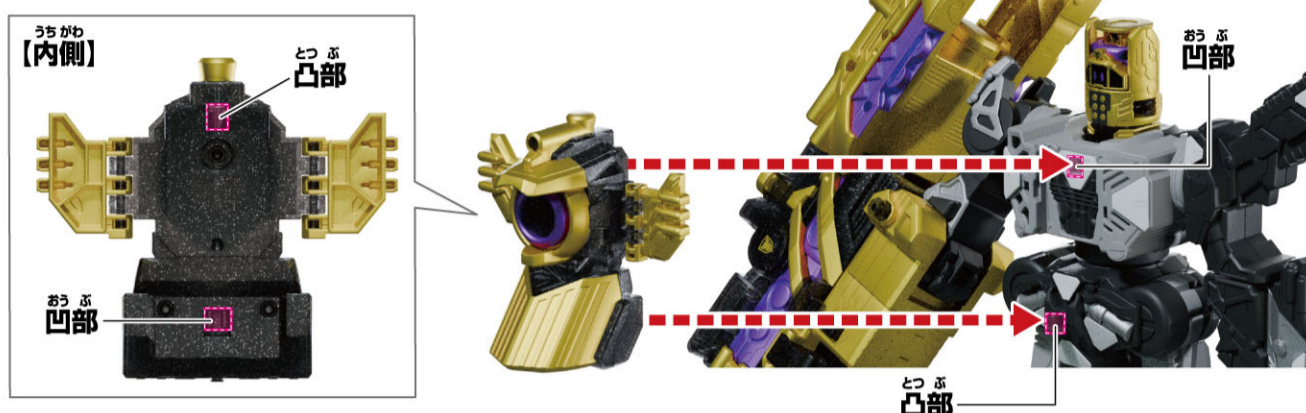

20 ギャバリオントリガー本体背面に後方車両を取り付けます。

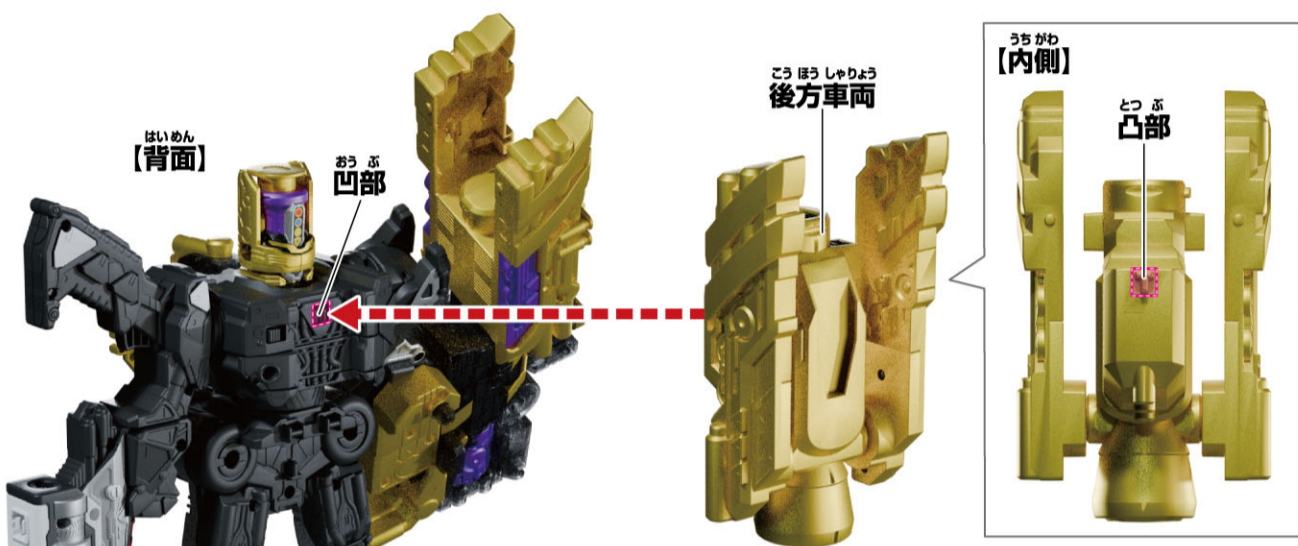

21 ビックリンガー ACE-GOの上部パーツを図のようにカチッと音が鳴るまで回転させます。

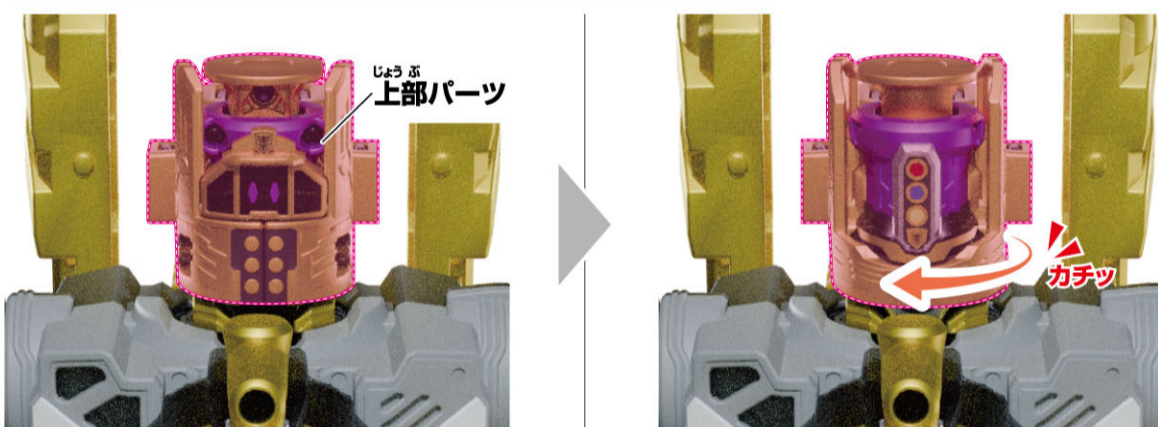

22 ビックリンガー ACE-GOのボタンを押します。
→カバーパーツが開き、LEDが発光してギャバリオントリガー本体から「ビックリンガー ACE-GO変形完了音」が鳴ります。

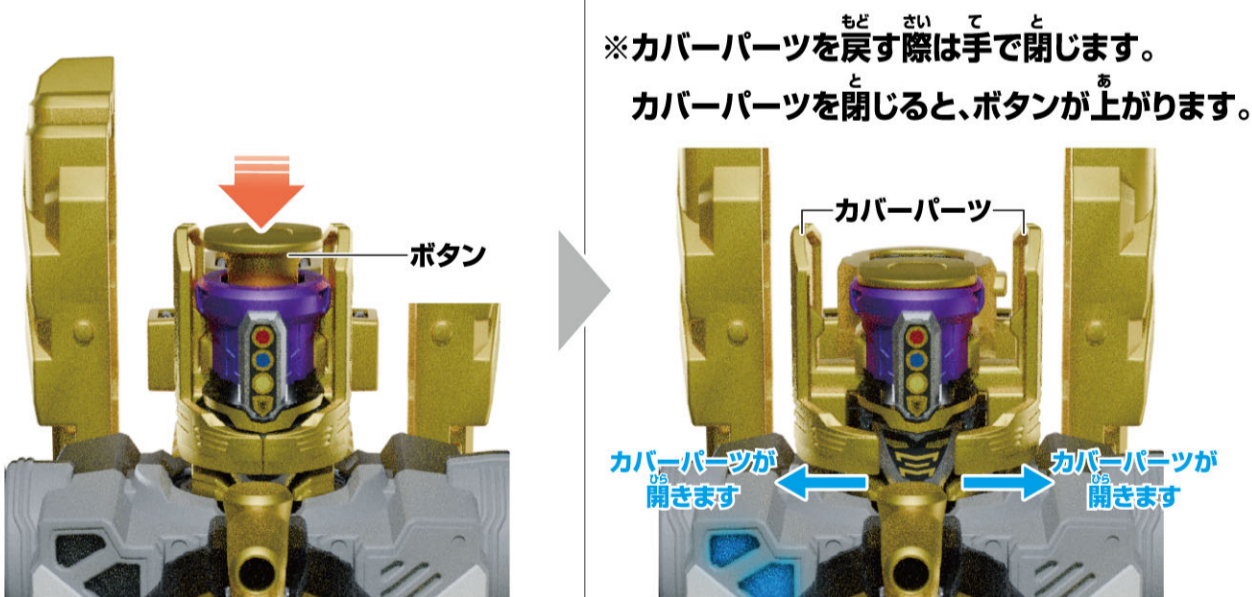

23 エクスプレスギャバリオンのトリガーを押します。
→「合体完了音」が鳴ります。



コスモギャバリオン
ACE-GO完成!

※元に戻す場合は逆の手順で行います。

コスモギャバリオン ACE-GOの遊び方

※コスモギャバリオン ACE-GOの状態から始めます。

通常攻撃遊び

ギャバリオン本体の
トリガーを短押しします。
→LEDが発光し、「通常攻撃音」が鳴ります。

通常必殺技遊び

ギャバリオン本体の
トリガーを長押しします。
→LEDが発光し、「通常必殺技音」が鳴ります。



コスモギャバリオン ACE-GO攻撃遊び

エクスプレスギャバリオンの
トリガーを短押しします。
→「コスモギャバリオン
ACE-GO攻撃音」が鳴ります。

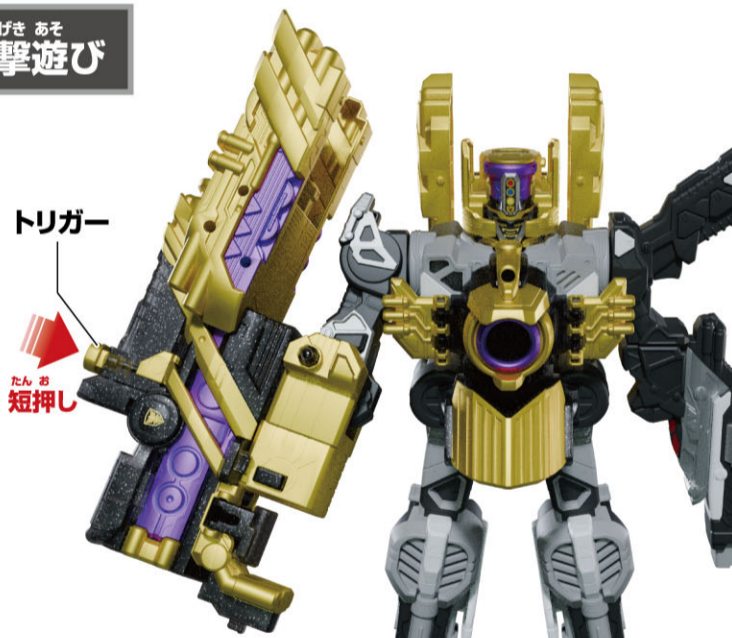

コスモギャバリオン ACE-GO必殺技遊び

- ①エクスプレスギャバリオンのトリガーを
3秒以上長押しします。
→「コスモギャバリオン
ACE-GO必殺技待機音」が鳴ります。
- ②トリガーを離します。
→セリフ「エモーショナルバースト！」が鳴り、
その後、「コスモギャバリオン
ACE-GO必殺技音」が鳴ります。

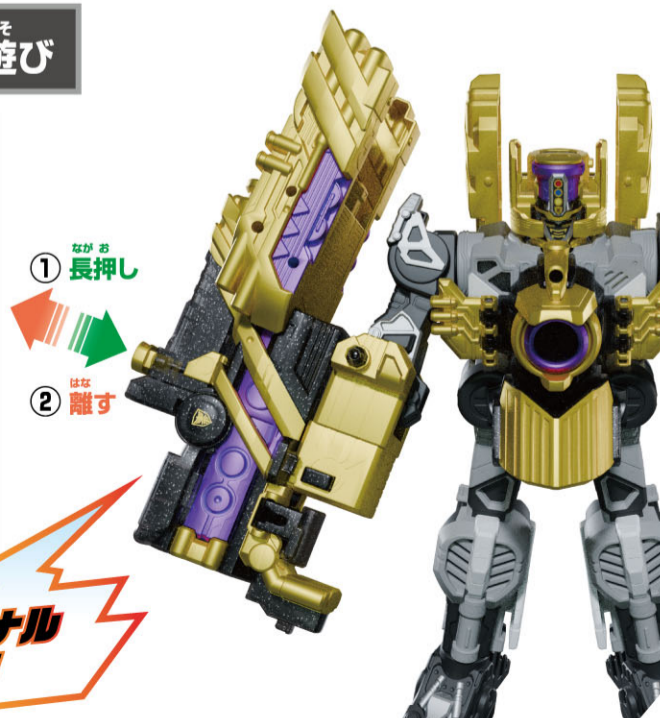

**エモーショナル
バースト!**

シャリョウほんたい とはず かた エクスプレスギャバリオンの車両本体の取り外し方

※コスモギャバリオン エースゴー ACE-GOの状態で説明します。

かいじょ お
ロック解除ボタンを押しながら、
エクスプレスギャバリオンの
シャリョウほんたい とはず
車両本体を取り外します。

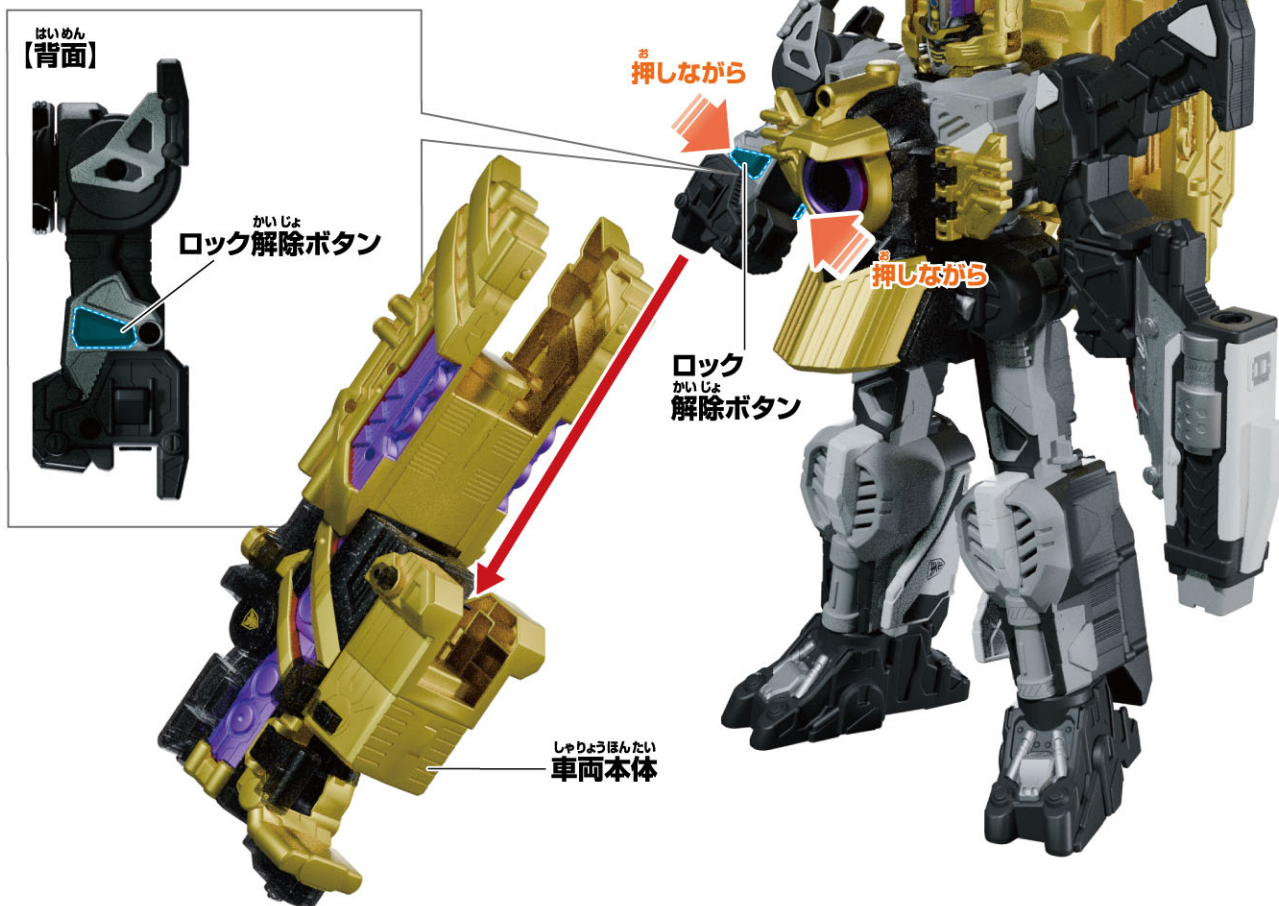

※エクスプレスギャバリオンの車両本体を取り外した後、
コスモギャバリオン エースゴー ACE-GOへの変形の逆の手順で、元に戻すことができます。