



オメガスラッガー MEMORIAL EDITION

あそ かの
遊び方

●使用しているうちに不具合が生じた際は、こちらをご覧ください。

【オメガスラッガーMEMORIAL EDITION
に関するご質問】

バンダイお客様サポート

※通信料はお客様のご負担となります。

セット内容と各部名称

オメガスラッガー本体…1

ウイング

トリガー

グリップ

ブレード

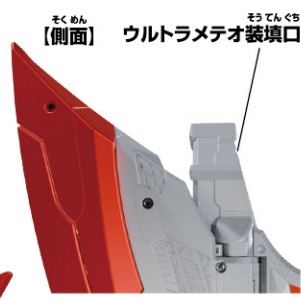

【側面】ウルトラメテオ装填口

メテオホルダー…1

ウルトラメテオ…4

オメガメテオ…1

レキネス
メテオ…1

トライゴン
メテオ…1

ヴァルジェネス
メテオ…1

警告 (けいこく)

保護者の方へ 必ずお読みください。

- 小部品があります。誤飲・窒息の危険がありますので、3才未満のお子様には絶対に与えないでください。
- 生後18ヶ月未満のお子様には絶対に与えないでください。ひもなどで首を絞める危険があります。

注意 (ちゅうい)

●ぶついたり、ふりまわすなど乱暴な遊びをしないでください。●可動部に指や髪の毛や衣服などをはさまれないように注意してください。●LEDの光の点滅を見続けしないでください。気分が悪くなったりする恐れがあります。《電池を誤使用すると発熱・破裂・液漏れの恐れがあります。下記に注意してください》●二次電池(充電式電池)は、絶対に使用しないでください。●古い電池と新しい電池、いろいろな種類の電池を混ぜて使わないでください。●＋(プラスマイナス)を正しくセットしてください。●遊んだ後は必ずスイッチを切り電池をはずしてください。電池を入れたままにしておくと、液漏れの恐れがあり危険です。●ショートさせたり充電、分解、加熱、火の中に入れたりしないでください。●万一、電池から漏れた液が目に入ったときはすぐに大量の水で洗い、医師に相談してください。皮膚や服に付いた時は水で洗ってください。●廃棄するときは、自治体の廃棄物処理の指示に従ってください。●電池の交換は保護者の方が行ってください。



くちにいれない



まきつけない

〈使用上の注意〉●本商品は精密な電子部品で構成されています。落としたり、水にぬらしたり、汚したり、分解したりしないでください。また、高温・低温になる所で使用、保管はさけてください。●梱包材は開封後はすぐに捨ててください。●本商品を樹脂製のソファやシート、タイルなどの上に置かないでください。長時間接触していると色が移る場合があります。●可動部分・取付部分を無理な方向に強く引っ張ったり、曲げたりしないでください。●発音の一部にイントネーションが違っていたり、商品の特性上聞き取りにくいものがありますが、ご了承ください。●本商品に対応しているウルトラメテオ以外をセットしないでください。故障や破損の原因となります。●付属のウルトラメテオは、対応商品以外でセットしないでください。故障や破損の原因となります。

保護者の方へ

この枠内では、本商品をご使用になるときに、注意していただきたいことを記載しております。よくお読みいただき、お子様へご説明ください。

振り回さない!!



指挟み注意!!

※可動部の隙間に指を入れないでください。



振り回さない!!



故障かな?と思ったら

DXオメガスラッガーおよびウルトラメテオには、精密部品が使用されています。上手く動作しない場合は、以下をご確認ください。

ウルトラメテオをオメガスラッガーにセットしてもうまく読み取れない/読み取りにくい場合は、オメガスラッガーのウルトラメテオ装填口の電子接点パーツ、またはウルトラメテオの接触部が汚れている可能性があります。一度、アルコールタイプのウェットティッシュまたは手指用の消毒用アルコールを布等に塗布したもので、当該部分を力を入れずに拭き取ってください。

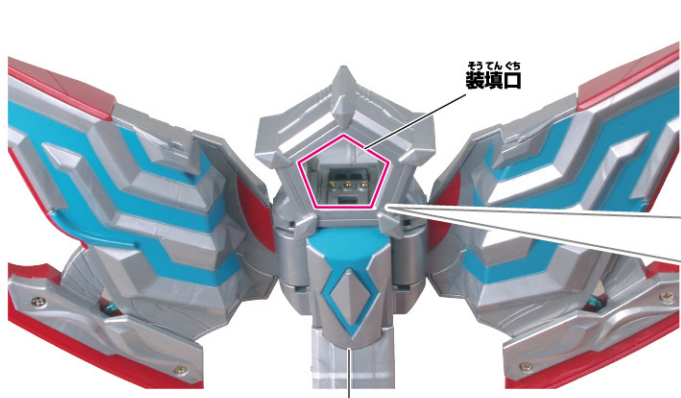

オメガスラッガー



電子接点パーツ



【底面】

オメガメテオ

接触部

- ※電子接点パーツ、ウルトラメテオの接触部以外はふき取らないでください。塗装等が剥がれる可能性があります。
- ※細い棒や工具などでDXオメガスラッガーの電子接点パーツに力を加えないでください。破損する可能性があります。
- ※ウルトラメテオをセットする際、構造上、塗装が剥がれる可能性があります。

ウルトラメテオの接触部が水に濡れてしまった場合は、水気、汚れを拭き取り完全に乾いてからお試ください。それでも動かない場合は、故障の可能性が高いためご使用をお控えください。

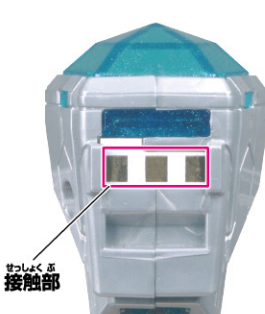

接触部

遊ぶ前に…スラッガーモードへの変形

※梱包時は、ブレード部分が下がり、ウイングが開いた状態になっています。

【ウイングが開いた状態】



ブレードが下がった状態

①片手でウイングの両側を押し下げて閉じながら、

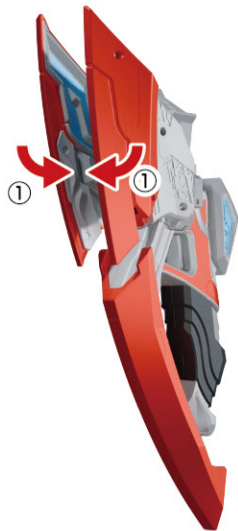

②もう一方の手でブレードを引き上げます。



③スラッガーモードの状態に固定されます。



スラッガーモード

オメガスラッガーの電池の入れ方 ※必ず保護者の方が行ってください。

単4 ×2
単4乾電池2本使用 (別売り)
●アルカリ電池専用

・この商品には、必ず新品のアルカリ電池を使用してください。
・使いかけの電池や異なる種類の電池を混ぜて使った場合、誤作動が起きたり、通常よりも早く電池が切れる場合があります。同じ音(特に、起動音)を繰り返したり、音声が途中で止まる場合は電池切れの可能性が高いため、新品のアルカリ電池に交換してください。

※電源スイッチがX(OFF)になっていることを確認してください。

※同じ音が繰り返し鳴るなどの誤動作をする場合、

LEDの発光が弱くなった場合は、すべて新しい電池に交換してください。

①電池ぶたを取り外します。

①-1 本体の電池ぶたのネジを⊕または、
⊖ドライバーで矢印の方向に回し、

①-2 電池ぶたを取り外します。

②電池を入れます。

単4乾電池2本(別売りの⊕⊖を間違えないように入れます。

③電池ぶたを戻します。

電池ぶたの突起と本体のミゾを合わせ、
電池ぶたのネジを①-1と逆方向に回して閉じます。

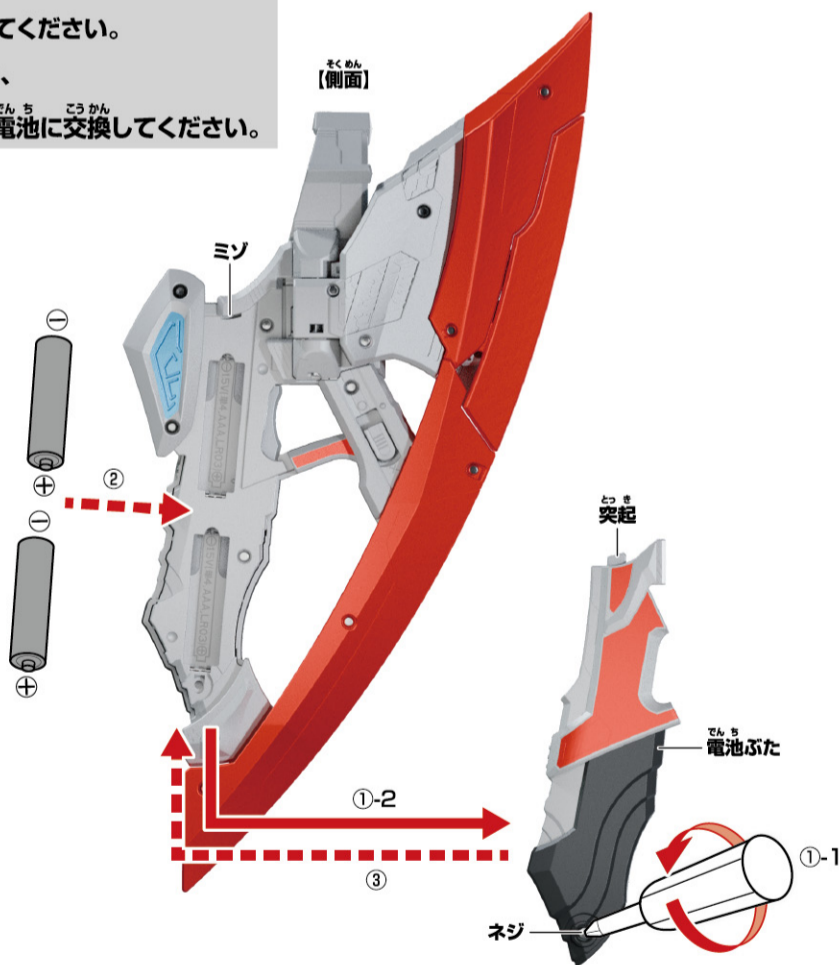

電源の入れ方

本体側面の電源スイッチをO(ON)にします。
→起動音(オメガスラッガー出現音)が鳴ります。

※遊び終わった後は、必ず電源スイッチをX(OFF)にしてください。

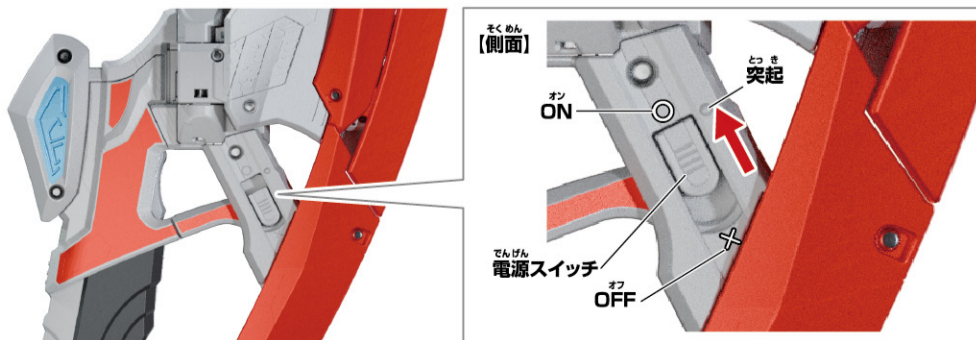

オメガスラッガー単体の遊び方

音声遊び ※スラッガーモードで行います。

トリガーを短押しします。
→短押しするたびに音声が変化します。
詳しくは下記音声表をご覧ください。

※最後の音声のあとは1に戻ります。

通常モード、短縮モード	
順番	音声
1	オメガスラッガー出現音
2	ホルダーからメテオを抜く音
3	レキネスメテオ出現音
4	トライガロンメテオ出現音
5	ヴァルジェネスメテオ出現音

第一話モード	
順番	音声
1	おお 大きく、なれそうな気がする。
2	オメガスラッガー出現音
3	おれ たす 俺が、助ける!
4	ホルダーからメテオを抜く音

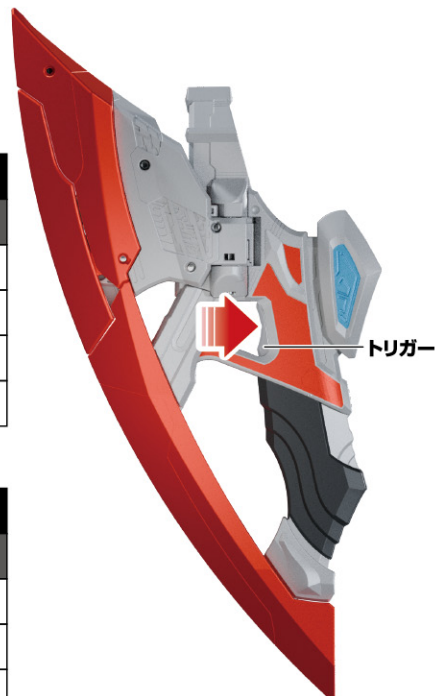

最終話モード			
順番	音声	順番	音声
1	わる まえ まち 悪い、コウセイ。お前のこと守れなくて。	9	ひと コウセイ。一つだけ方法がある。
2	おれし そうか...俺死んだのか...	10	みんな みんなを守るのなら、構わない。
3	おれ はっ、ソラトお前も!	11	いっしょ ソラトと一緒になら、なんだってやってやる。
4	たの 楽しかった。	12	おれ 俺たちのやるべきことをやろう。
5	おれ 俺ずっと一人だったから。	13	オメガメテオ出現音
6	いっしょ 一緒に笑える仲間が欲しかったんだろうな。	14	オメガスラッガー出現音
7	このままじゃ終われない。終わらせたくない。	15	ホルダーからメテオを抜く音
8	おれ ああ。俺もだ。		

モードの切り替え ※起動時は通常モードです。 ※ウルトラメテオがセットされた状態だと行えません。

トリガーを長押しします。
→長押しするたびにモードが切り替わります。
詳しくは下記音声表をご覧ください。

順番	モード	音声
1	第一話モード	モード切替音 → 俺の名は、オメガ!
2	短縮モード	モード切替音 → ウルトラマンオメガの掛け声
3	最終話モード	モード切替音 → 行くぞ!コウセイ! → よっしゃー!行くぞソラト!
4	通常モード	モード切替音

※LEDの発光はありません。

※4のあとは1に戻ります。

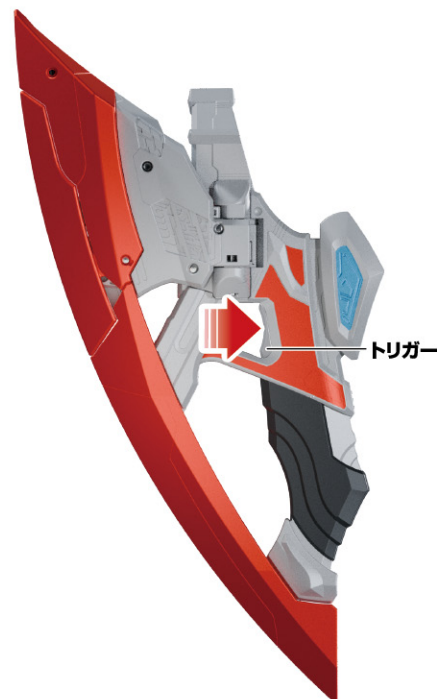

BGM遊び

トリガーを素早く2回押しします。
→下記表の順にBGMが鳴ります。
※BGM再生中にトリガーを素早く2回押しすると音声は止まります。
※最終話モードでは、どの状態で行っても「5」が鳴ります。

順番	BGM
1	オープニング主題歌「BRIGHT EYES」(TVサイズ)
2	BGM オメガ変身バンクのテーマ(UO_M-5)
3	BGM オメガのテーマ(BRIGHT EYES)(UO_M-1)
4	BGM オメガ優勢②(UO-M-11)
5	BGM 最終決戦のテーマ

※5のあとは1に戻ります。

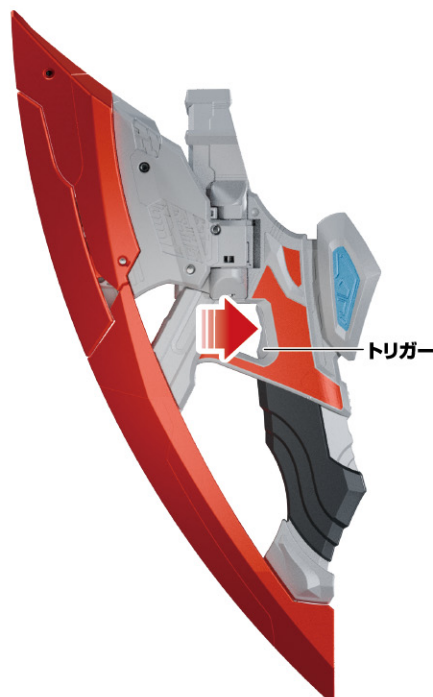

チェンジモード遊び ※スラッガーモードから始めます。

- ①片手でグリップを握り、
もう片方の手でブレード下部を持って引き下げます。
→ウイングが展開し、「ウイング展開音」が鳴り、
チェンジモードに変形します。

※自動で大きく開くため、
顔に近づけないように注意してください。

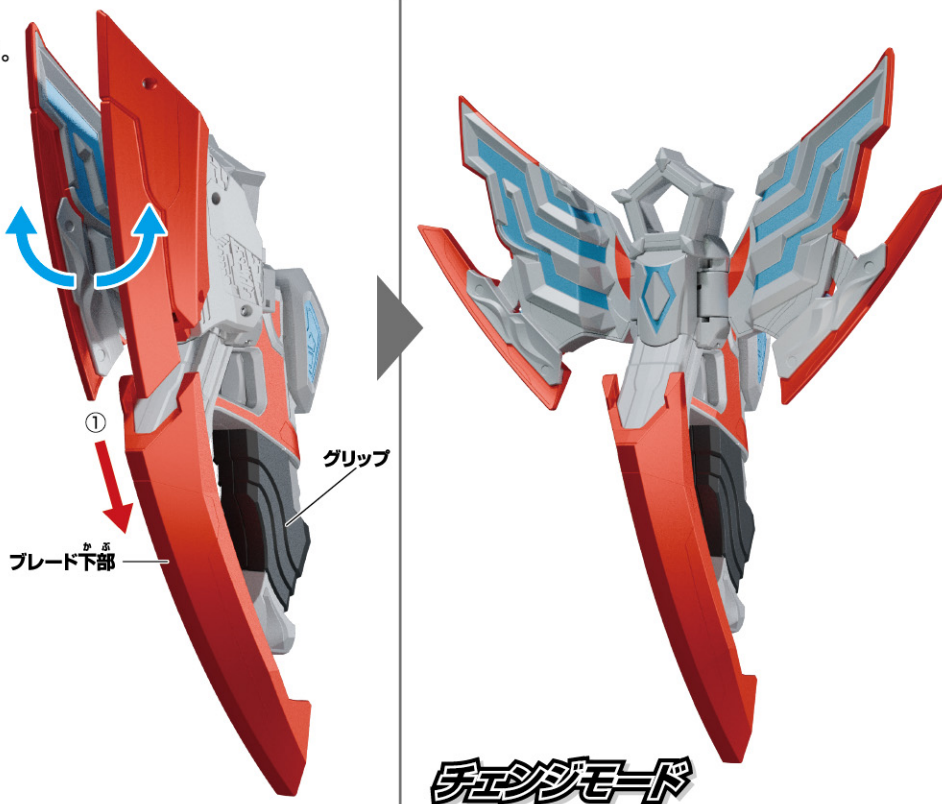

- ②トリガーを短押しします。
→短押しするたびにセリフ音声がかかります。
詳しくはP.5音声表をご覧ください。



セリフ音声表

順番	音声	順番	音声
1	大きく、なれそうな気がする。	44	俺のつくったもん、うまいうまいって言って食ってくれたのもうれしかったし
2	俺が、助ける!	45	倉庫で一緒に働けたのも、怪特隊で働けたのもうれしかった。
3	怪獣たちの…目覚めの刻。	46	数千年生きたお前にとっちゃほんの一瞬のことかもしれないけど、
4	俺の名は、オメガ。	47	俺にとってはすごい、すごい大事な時間だった。
5	今日はありがとな。来てくれて助かった。	48	だから、お前とすごした時間を無駄にしたいから、俺は俺のやるべきことをやる。
6	いや、俺の方こそ、なんか意地張っちゃって…。悪かったよ。	49	今までありがとな!ソラト!
7	コウセイの姿見た時、なんかホッとした。	50	俺がやります。怪特隊、隊員ですから。
8	なんだよそれ!	51	その代わり、絶対生きて帰ってくるぞ!
9	それにしても、腹減ったな~(ソラト&コウセイ)	52	大丈夫です。県大会3位ですよ!ふー!
10	私、もっと知りたい。	53	ソラト!見てんだろ!本当はお前、昔から地球人と
11	怪獣のこと、やっぱりもっと知りたい!	54	話してみたかったんじゃないのか。だから俺たちを守ったんだろ!
12	これからもチームに残って、怪獣の研究を続ける!	55	お前のおかげで、やりたいこと、大切な人たちと出会えた。
13	別に無理してやってたわけじゃねえよ! 俺はやりたいからやったんだ!	56	俺はそれを、絶対に守ってみせる!
14	ソラトとみんなの役に立ちたいと思ったことは嘘じゃない! 断じて嘘じゃない!!	57	そう…私は観測者。答えを、導き出すもの。
15	俺、理由を履き違えてた。	58	ソラ…オメガ。
16	お前と一緒にうまくやれて、嬉しかったり、 感謝されるのが気分よかったです。	59	ちが。答えなんてどこにもない。探してるだけではいけないのだ。 自分たちで、生み出さなければ。
17	いつの間にか、そっぴっかりに気が行っちゃってさ。	60	それが、我々には不可能なら、地球人と、
18	でも思い出した。俺、本当はみんなを守りたかったんだ。	61	いや、すべての命と手を取り合って。
19	なんだよ。	62	わたし、俺はオオキダソラト。ウルトラマンだ!
20	いや、へへへ。やっぱりコウセイは、優しいだなーって。	63	うおおおお!
21	そういうお前だから、俺には必要なんだ。	64	ソラト!!
22	私はこれからも友人として二人の隣にいたい。	65	俺も一緒に戦うぞ!
23	俺、実はやりたいこととかもう本当はどうでもいいんだ。ふふっ。	66	悪い、コウセイ。お前のこと守れなくて。
24	みんなのことずっと見ていたい。幸せでいてほしい。	67	そうか…俺死んだのか…。
25	もちろんコウセイにも。	68	はっ。ソラトお前も!
26	だから、俺のできることをやる。	69	たの楽しかった。
27	やってくれると思ってた。ウルトラマンならね。	70	俺ずっと一人だったから。
28	ウルトラマン?	71	一緒に笑える仲間が欲しかったんだろな。
29	巨人、オメガのこと。私はずーっとそう呼んでたの。	72	このままじゃ終われない。終わらせたくない。
30	ウルトラマンオメガ…。	73	ああ。俺もだ。
31	ウタ班出動!Let's rock!	74	コウセイ。一つだけ方法がある。
32	おっす!(ソラト&コウセイ&アユム)	75	みんなを守れるなら、構わない。
33	地球は、地球人の力で守らないと。	76	ソラトと一緒になら、なんだってやってやる。
34	地球は地球人の力で…。あ、だから俺もみんなと頑張る!	77	俺たちのやるべきことをやろう。
35	怪獣との戦いは、いつまで続くんでしょうか。	78	行くぞ!コウセイ!
36	この先、もっとひどいことになるなんてこと…。	79	よっしゃー!行くぞソラト!
37	どうかな。彼らの見てきた光景が、ただ一つの未来とは限らない。	80	あれから何にも言ってこないな。観測隊。
38	未来は変えられる。私はそう信じる。	81	たぶん。多分見てるんだろ。
39	私はオメガ。本当のお前。	82	観測隊員と現地人間が融合するなんてはじめてだから。
40	私はウルトラマンなどという存在ではない。 数多い観測者のひとりに過ぎない。	83	どうなるか興味津々なんだ。
41	ソラトは…もう戻ってこないと思います。	84	だったら見せてやろうじゃないの。
42	ソラト!はじめて会った日のこと、覚えてるか?	85	地球人と宇宙人と怪獣と、みんなで作る新しい地球をな。
43	お前さ、俺のこと優しいって言ってきて、 あれすげえ嬉しかったんだよな。	86	ああ。行くぞ、ソラト。
		87	ああ。コウセイ!

れん どう あそ へん しん オメガメテオとの運動遊び(ウルトラマンオメガへの変身)

へん しん あそ 変身遊び ※スラッガーモードから始めます。

①オメガメテオを、オメガスラッガー本体にセットします。
→「ウルトラメテオセット音」が鳴った後、「待機音」が流れます。

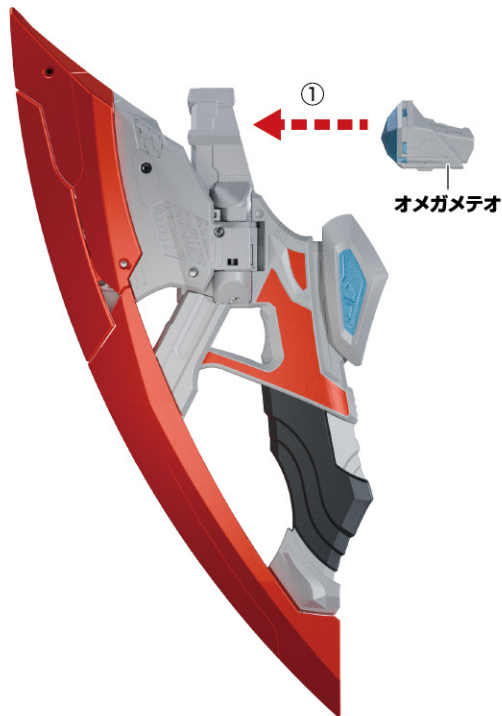

②片手でグリップを握り、もう片方の手でブレード下部を持って引き下げます。
→ウイングが展開し、チェンジモードに変形します。
「ウイング展開音」と「オメガメテオ変身待機音」が鳴ります。

※自動で大きく開くため、顔に近づけないように注意してください。

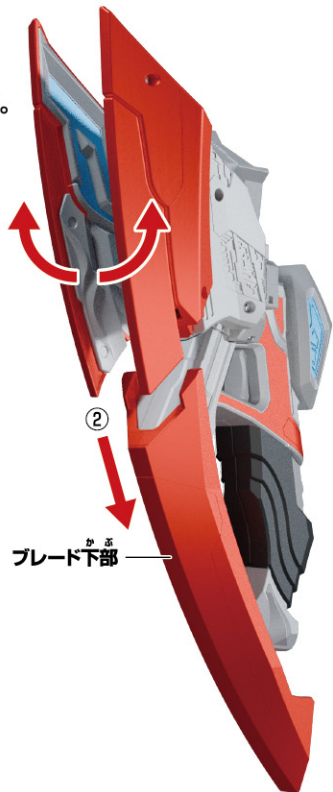

③トリガーを押します。
→「変身きっかけ音」と「変身音」が鳴ります。
※「通常モード/第一話モード/短縮モード/最終話モード」で【変身音】が変わります。
詳しくは下記音声表をご覧ください。



モード	変身音
通常モード	ウルトラマンオメガ変身音
第一話モード	ウルトラマンオメガ第一話再現変身音
短縮モード	ウルトラマンオメガ短縮変身音
最終話モード	ウルトラマンオメガ最終話変身音

へんしん ご おんせいあそ
変身後音声遊び へんしんあそ あと おこな
 ※変身遊びの後にいきます。

トリガーを短押しします。
 →LEDが白く発光し下記音声が順に鳴ります。
 トリガーを押すたびに効果音が鳴ります。
 モードによって音声が変わります。
 詳しくは下記音声表をご覧ください。



トリガーを長押しします。
 →「カラータイマー音」が鳴ります。
 ※LEDの発光はありません。
 ※再度長押しすると、「カラータイマー音」が停止します。

つうじょう だいいち たんしゆく 通常モード、第一話モード、短縮モード	
じゆんばん 順番	おんせい 音声
1	ウルトラマンオメガの掛け声①
2	オメガスコープ音
3	ウルトラマンオメガの掛け声②
4	オメガパンチ音
5	オメガキック音
6	ウルトラマンオメガの掛け声③
7	オメガスラッガーを外す音
8	ウルトラマンオメガの掛け声④
9	オメガスラッガー攻撃音
10	ウルトラマンオメガの掛け声⑤
11	オメガスラッシュ音
12	オメガショット音
13	ウルトラマンオメガの掛け声⑥
14	レティクリュート光線音
15	オメガ飛び去り音(通常)

さいしゅうわ 最終話モード	
じゆんばん 順番	おんせい 音声
1	オメガスコープ音
2	ウルトラマンオメガの掛け声⑧(駆け出し)
3	行くぞ!コウセイ!
4	よっしゃー!行くぞゾラト!
5	ウルトラマンオメガの掛け声⑧(駆け出し)
6	ウルトラマンオメガの掛け声⑨(飛び掛かり体当たり)
7	ウルトラマンオメガの掛け声⑩(ソメラのしっぽを受けとめる)
8	ウルトラマンオメガの掛け声⑪(ソメラにラリアット)
9	ウルトラマンオメガの掛け声⑫(ソメラを引っ張ってエルボー)
10	ウルトラマンオメガの掛け声⑬(ソメラに連続パンチ)
11	ウルトラマンオメガの掛け声⑭(ソメラに前蹴り)
12	ウルトラマンオメガの掛け声⑮(ソメラに回しけり。効果音あり)
13	スラッガー攻撃&掛け声(ソメラのバリアで防がれる)~肩破壊
14	ウルトラマンオメガの掛け声⑯(ソメラと距離をとる)
15	スラッガーを頭に戻す
16	メテオカイジユウ3体召喚音&掛け声&効果音
17	トライガロン攻撃音
18	レキネスアーマー変身音&掛け声
19	レキネスアーマー攻撃音①
20	レキネスアーマー攻撃音②
21	トライガロンアーマー変身音&掛け声
22	トライガロンアーマー攻撃音①
23	ヴァルジェネスアーマー変身音&掛け声
24	ヴァルジェネスアーマー攻撃音①
25	ヴァルジェネスアーマー攻撃音②
26	カラータイマー音&最終話レティクリュート光線音
27	カラータイマー音&ウルトラマンオメガの掛け声⑰(飛びたつ前)
28	オメガ飛び去り音

レキネスメテオとの連動遊び(レキネスアーマーへの変身)

変身遊び ※スラッガーモードから始めます。

①レキネスメテオを、オメガスラッガー本体にセットします。
→「レキネスメテオセット音」が鳴った後、「待機音」が流れます。

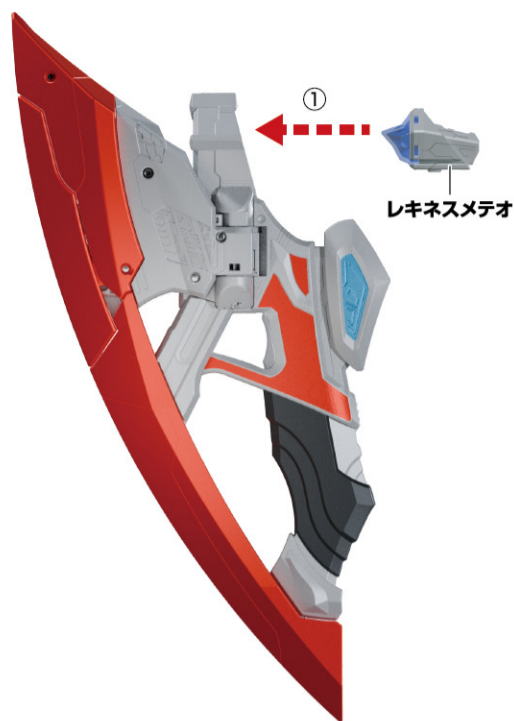

②片手でグリップを握り、もう片方の手でブレード下部を持って引き下げます。
→ウイングが展開し、チェンジモードに変形します。「ウイング展開音」と「レキネスアーマー変身待機音」が鳴ります。

※自動で大きく開くため、顔に近づけないように注意してください。

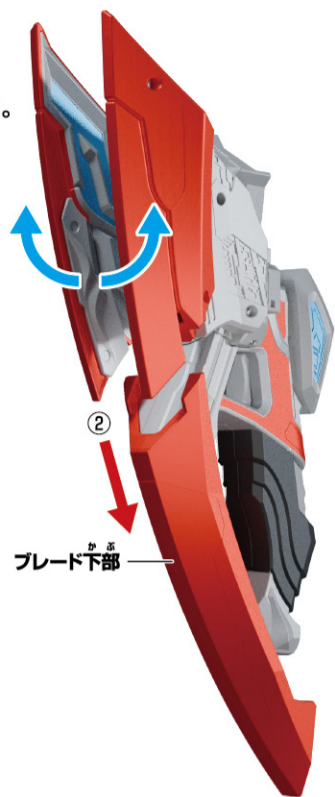

③トリガーを押します。
→「変身きっかけ音」と「変身音」が鳴ります。
※「通常モード/第一話モード/短縮モード」と「最終話モード」で【変身音】が変わります。
詳しくは下記音声表をご覧ください。



モード	変身音
通常モード	レキネスアーマー変身音
第一話モード	
短縮モード	
最終話モード	レキネスアーマー最終話変身音

変身後音声遊び ※変身遊びの後に行います。

トリガーを短押しします。
→LEDが白く発光し下記音声順に鳴ります。
トリガーを押すたびに効果音が鳴ります。
詳しくは下記音声表をご覧ください。

トリガーを長押しします。
→「カラータイマー音」が鳴ります。
※LEDの発光はありません。
※再度長押しすると、「カラータイマー音」が停止します。



全モード共通	
順番	音声
1	レキネスアーマー掛け声①
2	レキネスアーマー攻撃音①
3	レキネスアーマー掛け声②
4	レキネスアーマー攻撃音②
5	レキネスアーマー掛け声③
6	レキネスカリバーキネシス(4話/10話/22話)
7	レキネスアーマー掛け声④
8	レキネスカリバーコンティニューアス(4話)
9	レキネスアーマー掛け声⑤
10	レキネスカリバーダイナミック(10話)
11	レキネスアーマー掛け声⑥
12	レキネスカリバーインターセプター(20話)

れんどうあそ へんしん トライガロンメテオとの連動遊び(トライガロンアーマーへの変身)

へんしんあそ
変身遊び ※スラッガーモードから始めます。

①トライガロンメテオを、オメガスラッガー本体にセットします。
→「トライガロンメテオセット音」が鳴った後、「待機音」が流れます。

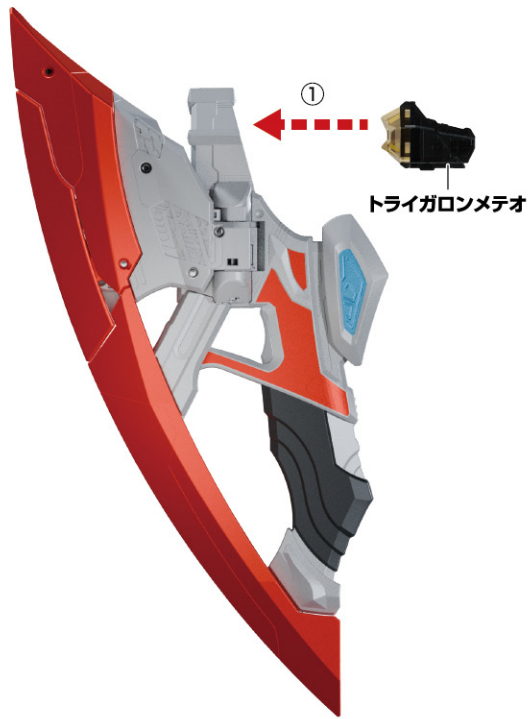

②片手でグリップを握り、もう片方の手でブレード下部を持って引き下げます。
→ウイングが展開し、チェンジモードに変形します。「ウイング展開音」と「トライガロンアーマー変身待機音」が鳴ります。

※自動で大きく開くため、顔に近づけないように注意してください。

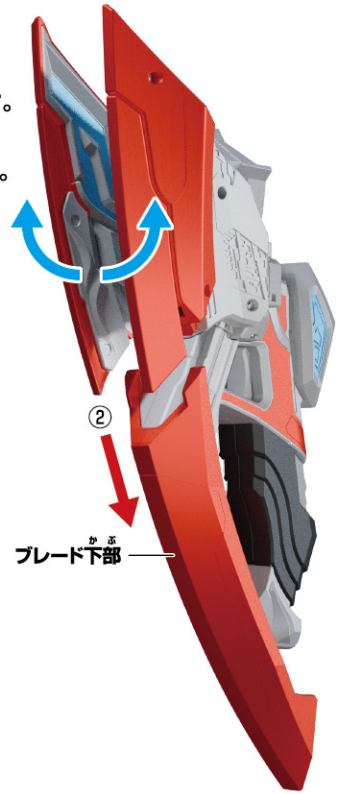

③トリガーを押します。
→「変身きっかけ音」と「変身音」が鳴ります。
※「通常モード/第一話モード/短縮モード」と「最終話モード」で【変身音】が変わります。
詳しくは下記音声表をご覧ください。



モード	変身音
通常モード	トライガロンアーマー変身音
第一話モード	
短縮モード	
最終話モード	トライガロンアーマー最終話変身音

へんしんごおんせいあそ
変身後音声遊び ※変身遊びの後に行います。

トリガーを短押しします。
→LEDが白く発光し下記音声が順に鳴ります。
トリガーを押すたびに効果音が鳴ります。
詳しくは下記音声表をご覧ください。

トリガーを長押しします。
→「カラータイマー音」が鳴ります。
※LEDの発光はありません。
※再度長押しすると、「カラータイマー音」が停止します。



全モード共通	
順番	音声
1	トライガロンアーマー掛け声①
2	トライガロンアーマー攻撃音①
3	トライガロンアーマー掛け声②
4	トライガロンアーマー攻撃音②
5	トライガロンアーマー掛け声③
6	トライガロンクロマキシマムブ(8話/14話)
7	トライガロンアーマー掛け声④
8	トライガロンクロクレセント(8話)
9	トライガロンアーマー掛け声⑤
10	トライガロンクロクロススラッシュ(8話)

ヴァルジェネスメテオとの運動遊び(ヴァルジェネスマーへの変身)

変身遊び ※スラッガーモードから始めます。

①ヴァルジェネスメテオを、オメガスラッガー本体にセットします。
 →「ヴァルジェネスメテオセット音」が鳴った後、「待機音」が流れます。

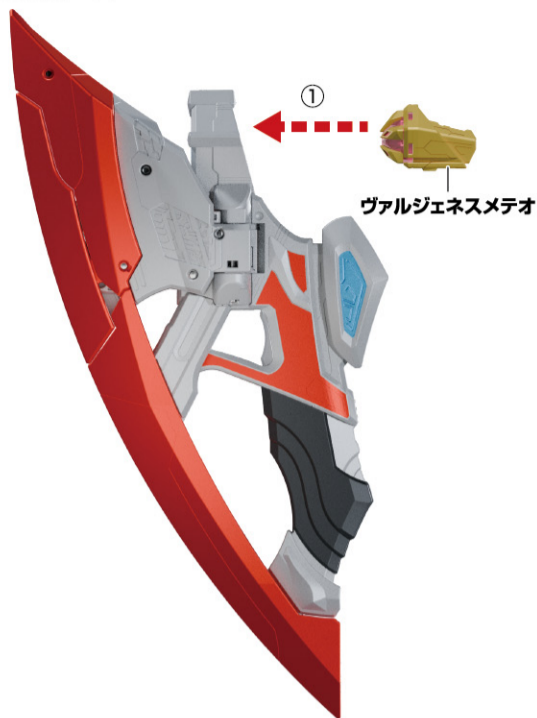

②片手でグリップを握り、もう片方の手でブレード下部を持って引き下げます。
 →ウイングが展開し、チェンジモードに変形します。「ウイング展開音」と「ヴァルジェネスマー変身待機音」が鳴ります。

※自動で大きく開くため、顔に近づけないように注意してください。

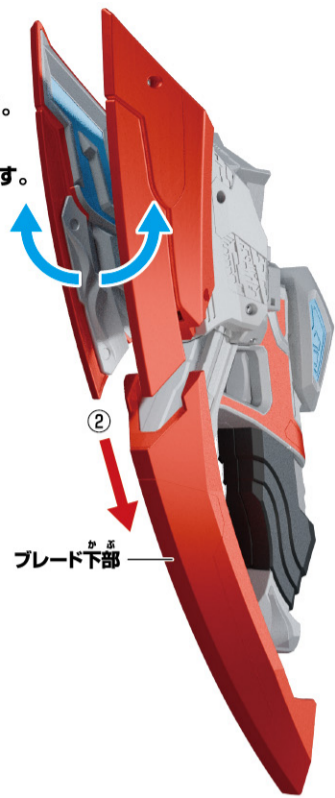

③トリガーを押します。
 →「変身きっかけ音」と「変身音」が鳴ります。
 ※「通常モード/第一話モード/短縮モード」と「最終話モード」で【変身音】が変わります。
 詳しくは下記音声表をご覧ください。



モード	変身音
通常モード	ヴァルジェネスマー変身音
第一話モード	
短縮モード	
最終話モード	ヴァルジェネスマー最終話変身音

変身後音声遊び ※変身遊びの後に行います。

トリガーを短押しします。
 →LEDが白く発光し下記音声が順に鳴ります。
 トリガーを押すたびに効果音が鳴ります。
 詳しくは下記音声表をご覧ください。

トリガーを長押しします。
 →「カラータイマー音」が鳴ります。
 ※LEDの発光はありません。
 ※再度長押しすると、「カラータイマー音」が停止します。



全モード共通	
順番	音声
1	ヴァルジェネスマー掛け声①
2	ヴァルジェネスマー攻撃音①
3	ヴァルジェネスマー掛け声②
4	ヴァルジェネスマー攻撃音②
5	ヴァルジェネスマー掛け声③
6	ヴァルジェネスマーハルバードインフェルノ (15話/23話)
7	ヴァルジェネスマー掛け声④
8	ヴァルジェネスマーハルバードフリージング (16話/24話)
9	ヴァルジェネスマー掛け声⑤
10	ヴァルジェネスマーハルバードクアドランズ (15話/18話/21話/25話)
11	ヴァルジェネスマー掛け声⑥
12	ヴァルジェネスマーハルバードカッター(21話)

もど スラッガーモードに戻るときは…

チェンジモードからスラッガーモードに戻るときは、以下の手順で変形させてください。

※長期間保管するときは、チェンジモードの状態でご保管してください。

【チェンジモード】



①片手でウイングの両側を押さえて閉じながら、

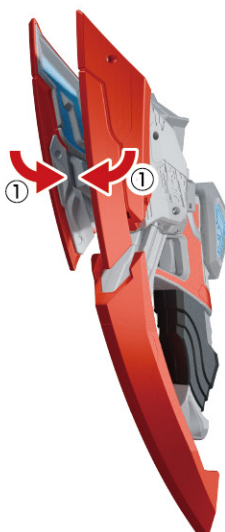

②もう一方の手でブレードを引き上げます。



③スラッガーモードの状態でご固定されます。



スラッガーモード

あそ スラッガーモード遊び

ウルトラメテオを、オメガスラッガー本体にセットしたまま、スラッガーモード状態でトリガーを押すと、効果音が鳴ります。セットしてあるウルトラメテオの種類で効果音は変わります。詳しくは下記音声表をご覧ください。

ウルトラメテオ	おんせい 音声
オメガメテオ	オメガスラッガー スラッガーサウンドC
レキネスメテオ	レキネスカリバー攻撃音
トライガロンメテオ	トライガロンアロー攻撃音
ヴァルジェネスメテオ	ヴァルジェネスハルバード攻撃音

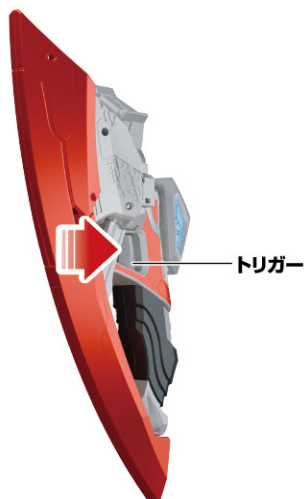

はず かた オメガメテオの外し方

オメガメテオを矢印の方向に取り外します。
→「ウルトラメテオ取り外し音」が鳴ります。



ウルトラメテオシリーズの連動遊び

メテオホルダーへのセットの仕方

メテオホルダーの凸ジョイントにウルトラメテオの凹ジョイントをはめ込みます。

※メテオホルダーから取り外す場合はウルトラメテオを引き抜きます。

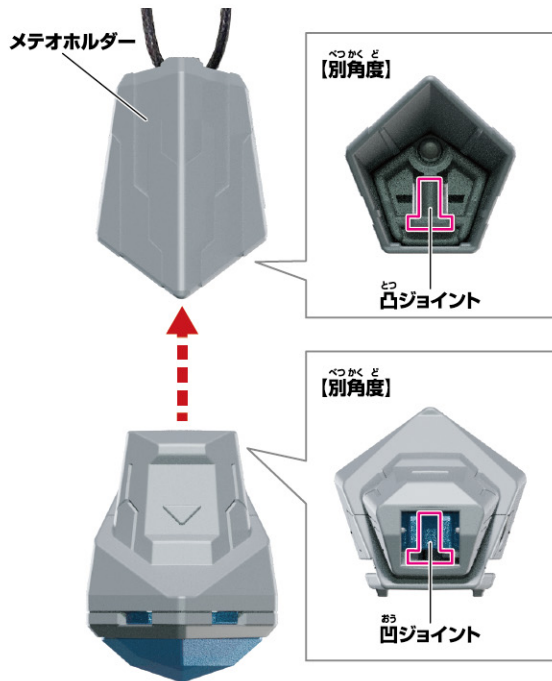

メテオホルダーはネックレスにすることができます。

※首周り約64～66cm(ジョイントを含む)

