

セット内容

取りあつかいせつめいしよ
 取扱説明書…1



キラメイチェンジャー本体…1



ベルト・ベルト留め…1

警告 (けいこく)

保護者の方へ 必ずお読みください。

●小部品があります。誤飲・窒息の危険がありますので、3才未満のお子様には絶対に与えないでください。

注意 (ちゅうい)

●本商品にはスピーカーを使用しておりますので、ペースメーカーをご使用の方は、本商品を身体に近づけないようご注意ください。●可動部の隙間には指などを入れないでください。はさまれてケガをする恐れがあります。●LEDの光の点滅を見続けしないでください。気分が悪くなったりする恐れがあります。●ぶついたり、ふりまわすなど乱暴な遊びをしないでください。●ベルトを長時間装着していると、汗などでかぶれたりかゆみが生じる場合があります。皮膚に異常を感じたときは、すみやかにご使用をおやめください。《電池を誤使用すると発熱・破裂・液漏れの恐れがあります。下記に注意してください》●万一、電池から漏れた液が目に入ったときはすぐに大量の水で洗い、医師に相談してください。皮膚や服に付いた時は水で洗ってください。●電池の交換は保護者の方が行ってください。●二次電池(充電式電池)は、絶対に使用しないでください。●古い電池と新しい電池、いろいろな種類の電池を混ぜて使わないでください。●＋(プラス)と－(マイナス)を正しくセットしてください。●遊んだ後は必ずスイッチを切り電池をはずしてください。電池を入れたままにしておくと、液漏れの恐れがあり危険です。●ショートさせたり充電、分解、加熱、火の中に入れてしないでください。●廃棄するときは、自治体の廃棄処理の指示に従ってください。



くちにいれない

〈使用上の注意〉●本商品は精密な電子部品で構成されています。落としたり、水にぬらしたり、汚したり、分解したり

しないでください。また、高温・低温になる所での使用、保管はさけてください。●プラスチック梱包材は開封後はすぐに捨ててください。●本商品には塗装部分がありますので、保管の際には他のもの(樹脂製品や家具、ソファ)と接触しないようにしてください。色が移る場合があります。●可動部分・取り付け部分が無理な方向に強く引っ張ったり、曲げたりしないでください。●発音の一部にイントネーションが違っていたり、商品の特性上聞き取りにくいものがありますが、ご了承ください。

保護者の方へ

この枠内では、本商品をご使用になるときに、注意していただきたいことを記載しております。よくお読みいただき、お子様へご説明ください。

振り回さない!!



電池を使用する際は、次の項目に注意してください。

- 未開封の新しい電池を使用してください。種類や銘柄の違う電池、メーカーの違う電池を混ぜて使用しないでください。
- 電池の \oplus と \ominus を間違えないように入れてください。
- 遊び終わったら電源をOFFにしてください。また、長時間使用しないときは必ず乾電池を取り外してください。

乾電池の入れ方と電源の入れ方

※必ず保護者の方が行ってください。

●電源スイッチがX(OFF)になっていることを確認してください。
 ●音が小さくなって聞きとりにくくなったり、音が繰り返し鳴るなどの誤動作をする場合や、LEDの発光が弱くなった場合は、すべて新しい電池に交換してください。

- 電池ぶたを取り外します。
 - 1-1 キラメイチェンジャー本体背面の電池ぶたの穴を先の細い棒などで押しながら、
 - 1-2 電池ぶたを矢印の方向にスライドさせて取り外します。
- 乾電池を入れます。
 単4乾電池3本(別売り)の \oplus と \ominus をそれぞれ間違えないように入れます。
- 電池ぶたを戻します。
 電池ぶたの突起と本体のミゾを合わせ、電池ぶたを閉じます。

単4 ×3
 単4乾電池3本使用(別売り)
 ●アルカリ電池推奨

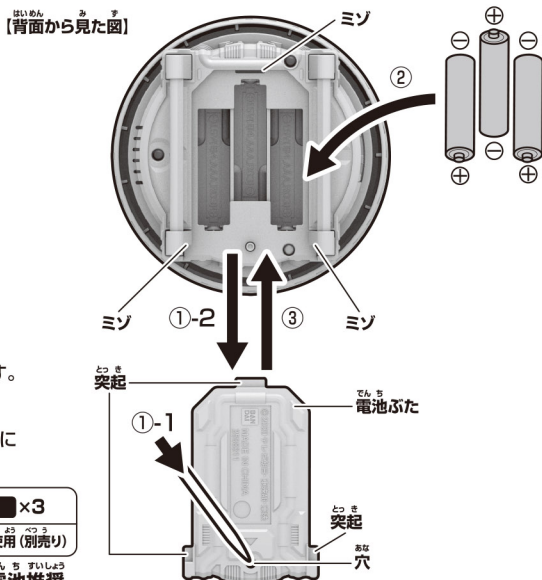

●本体側面の電源スイッチをO(ON)にします。→起動音が鳴ります。

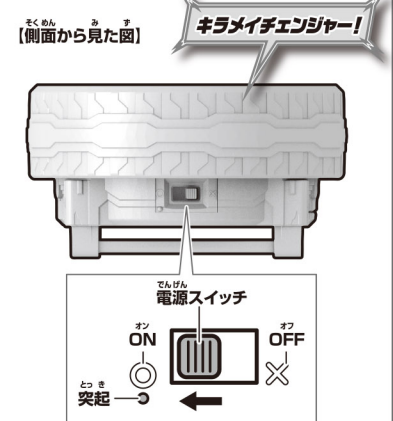

●遊び終わった後は、必ず電源スイッチをX(OFF)にしてください。

キラメイチェンジャーの装着の仕方

1 キラメイチェンジャー本体側面の電源スイッチが右側に来るように置き、本体背面のベルトループにストッパーを上にして通します。

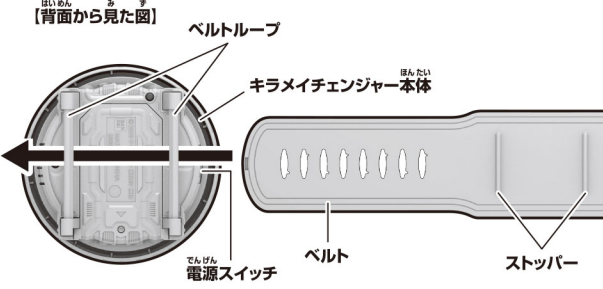

2 ベルトを図の位置まで移動させます。

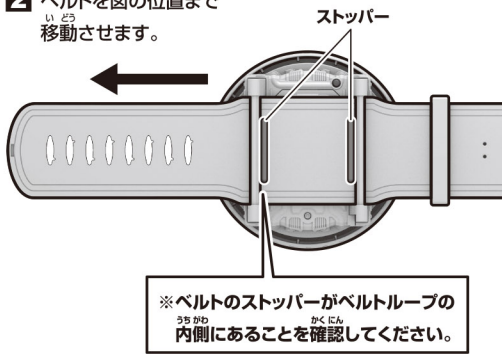

ベルト留めが外れた場合は…

ベルトにベルト留めを通して、図のように突起の内側まで移動させてください。

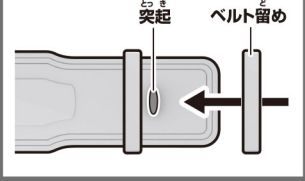

3 ①キラメイチェンジャー本体背面に左腕を置き、ベルトを左腕に巻きつけます。

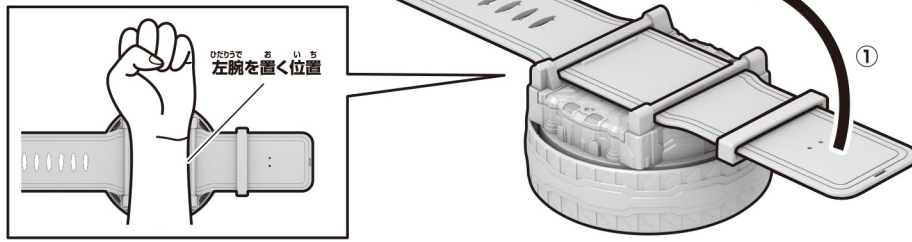

②腕に合わせて、調節穴に突起をはめ込みます。

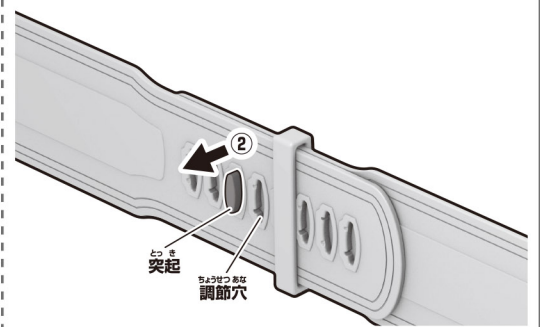

③ベルト留めにベルトを通します。

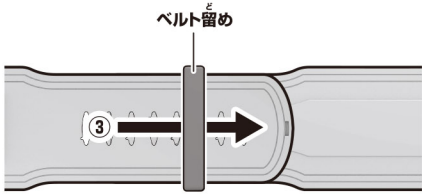

④ベルト留めを突起の位置まで移動させます。

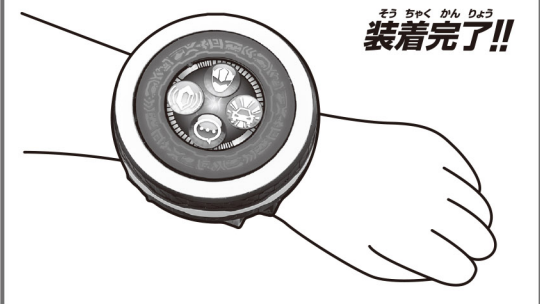
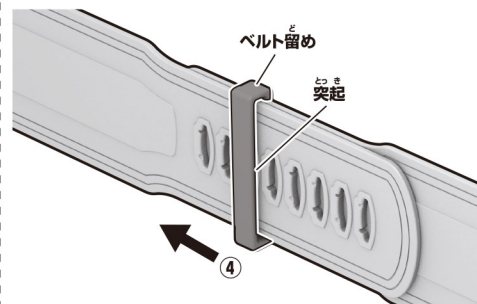

キラメイチェンジャーの遊び方… タッチセンサーでモードを選択!

※仕様上、タイヤを止める位置によって、予期せぬタイミングで動作することがあります。

初期状態

モードを選択しないままタイヤを回します。
→「ダッシュ音」が鳴り、LEDが発光します。
5回に1回「ブレーキ音」が鳴り、LEDが発光します。

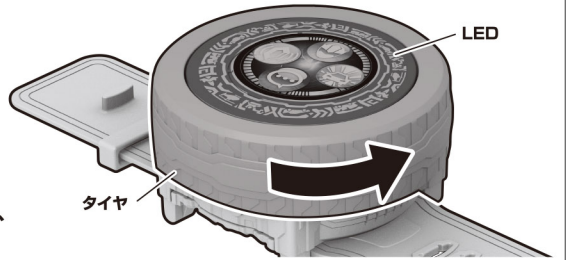

キラメイチェンジ

①キラメイチェンジャー本体のアイコンをタッチします。

→「モード選択音」が鳴り、LEDが発光します。

その後すぐ「変身待機音」が約30秒間鳴り、LEDが発光します。
※「変身待機音」が鳴りやむと、初期状態に戻ります。

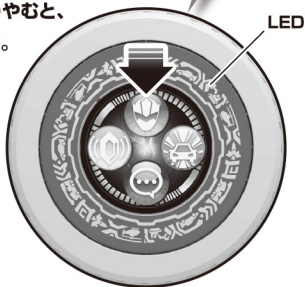

②タイヤを回します。

→「変身音」が鳴り、LEDが発光します。

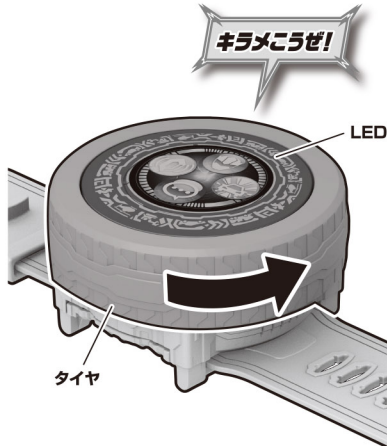

③変身後、タイヤを回します。

→「タイヤ回転音」が鳴り、LEDが発光します。
5回に1回「今日から君がキラメイジャーだ!」の音声が鳴り、LEDが発光します。

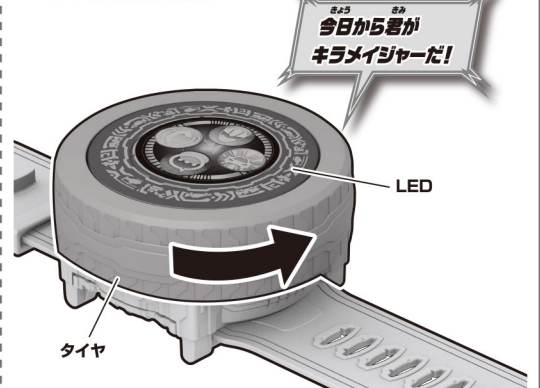

キラメイチェンジャーの遊び方... タッチセンサーでモードを選択!

※仕様上、タイヤを止める位置によって、予期せぬタイミングで動作することがあります。

マッシーン!

※「魔進ファイヤ」の音声を例に説明しています。

①キラメイチェンジャー本体のアイコンをタッチします。

→「モード選択音」が鳴り、LEDが発光します。

その後すぐ「召喚待機音」が約30秒間鳴り、LEDが発光します。

※アイコンをタッチするたびに召喚する「キラメイ魔進」が順に変わります。

※⑤の後は①に戻ります。

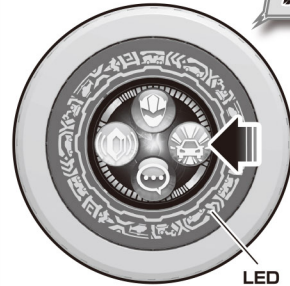

- ① 魔進ファイヤ
- ② 魔進ショペロー
- ③ 魔進マッハ
- ④ 魔進ジェッタ
- ⑤ 魔進ヘリコ

②タイヤを回します。

→対応する「キラメイ魔進 召喚音」が鳴り、LEDが発光します。

マッシーン!テンションMAX!
めっちゃメラメラだ〜!

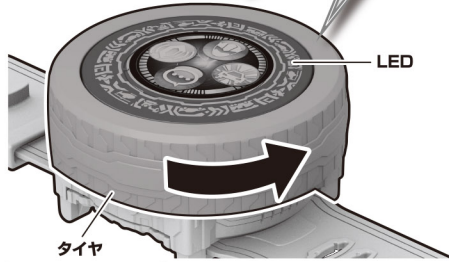

③召喚後、タイヤを回します。

→対応する「キラメイ魔進の セリフ」が鳴り、LEDが発光します。

OK!俺がついてや、
どんな敵も怖くない!

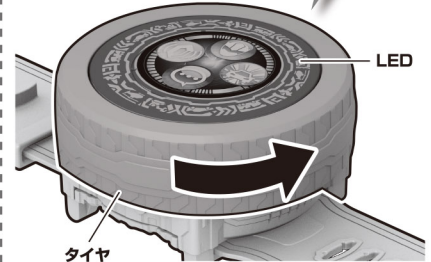

魔進ファイヤ	マッシーン!テンションMAX! めっちゃメラメラだ〜!
魔進ショペロー	マッシーン!熟練の技、とくと見よ! ショペルでホイッと!
魔進マッハ	マッシーン!お嬢様の名にかけて… 速攻で終わらせませ!
魔進ジェッタ	マッシーン!見て!翼のキラメキ! キューンといっくよー!
魔進ヘリコ	マッシーン!許すまじ、悪の極み! ピシッとお仕置きです!

魔進ファイヤ	OK!俺がついてりや、 どんな敵も怖くない!
魔進ショペロー	少年よ!お前だけの穴を掘れ!
魔進マッハ	ふふっ、今日も素敵ですよ。
魔進ジェッタ	僕に乗ってみる? 南極だってひとつ飛びだ!
魔進ヘリコ	ごはんは、よくよく噛むのが、 よきよき!

キラメコーリング

※「魔進ファイヤ」の音声を例に説明しています。

①キラメイチェンジャー本体のアイコンを

タッチします。

→「モード選択音」が鳴り、LEDが発光します。

キラメコーリング

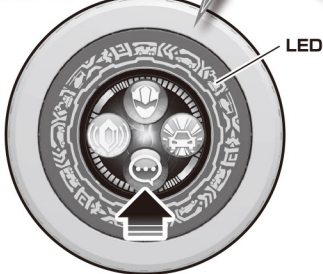

②3秒間無音の後に着信音が鳴り、LEDが発光します。

着信音が鳴ったらタイヤを回します。

→ランダムでキラメイ魔進のメッセージが鳴ります。

③②の動作後、3秒間無音になり、着信音が鳴ります。

※5回メッセージを聞くと初期状態になります。



こちらファイヤ!一緒に戦おう!
OK!俺がついてや、どんな敵も怖くない!

魔進ファイヤ	こちらファイヤ!一緒に戦おう! OK!俺がついてりや、どんな敵も怖くない!
魔進ショペロー	ショペローだ! 少年よ!お前だけの穴を掘れ!
魔進マッハ	ごきげんよう、マッハです。 ふふっ、今日も素敵ですよ。
魔進ジェッタ	もしもー!こちらジェッタ! 僕に乗ってみる?南極だってひとつ飛びだ!
魔進ヘリコ	ヤッホー!ヘリコだよ! ごはんは、よくよく噛むのが、よきよき!

キラメイジ

①キラメイチェンジャー本体の

アイコンをタッチします。

→「モード選択音」が鳴り、LEDが発光します。

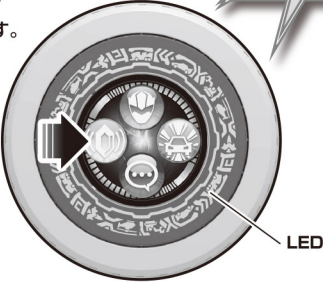

②タイヤを回します。

→「キラメイジ発動音」が鳴り、LEDが発光します。

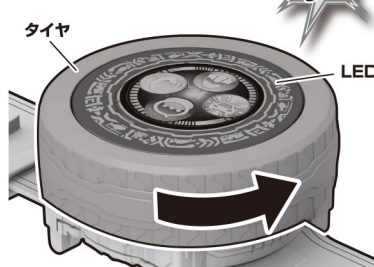

③タイヤを速く回します。

→「スペシャル音」が鳴り、LEDが発光します。

※複数回、素早く回すことで発動します。

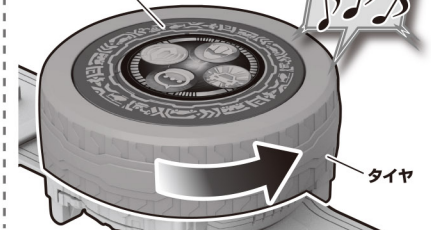

魔進合体

①「キラメイジ」選択後、
音声が鳴り終わる前に
もう一度キラメイチェンジャー本体の
アイコンをタッチします。

→「モード選択音」が鳴り、LEDが発光します。

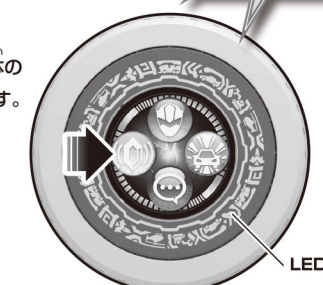

②タイヤを回します。

→「ランドメイジ合体音」が鳴り、LEDが発光します。

※タイヤを回すたびに下記音声が鳴ります。

※③の後は①に戻ります。

※途中で別のモードに切り替えて、再度、魔進合体モードで遊ぶ場合は、最後に聞いた音声の次の音声から鳴ります。

※③の音声の後は①の音声に戻ります。

- ① ランドメイジ!
- ② スカイメイジ!
- ③ キラメイジ!

