

セット内容

とらあつかいせつめいしょ
取扱説明書…1

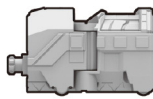

マシン 魔進エクスプレス(前)…1



マシン 魔進エクスプレス(後)…1



マシン 魔進ジョーキー(前)…1



マシン 魔進ジョーキー(中)…1

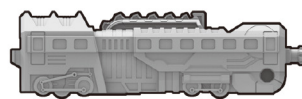

マシン 魔進ジョーキー(後)…1

警告 (けいこく)

ほごしやの方へ必ずお読みください。

●小部品があります。誤飲・窒息の危険がありますので、3才未満のお子様には絶対に与えないでください。

注意 (ちゅうい)

●可動部の隙間には指などを入れないでください。はさまれてケガをする恐れがあります。●袋を頭からかぶったり、顔を覆ったりしないでください。窒息する恐れがあります。●ぶついたり、ふりまわすなど乱暴な遊びをしないでください。



くちにいれない

〈使用上の注意〉●プラスチック梱包材は、開封後はすぐに捨ててください。●本商品には塗装部分がありますので、保管の際には他のもの(樹脂製品や家具、ソファー)と接触しないようにしてください。色が移る場合があります。●可動部分・取付部分を無理な方向に強く引っ張ったり、曲げたりしないでください。●変形・合体の難しいところは保護者の方が手伝ってあげてください。●コロガシ遊びは平らな所で行ってください。すべりやすい面や絨毯の上では走行しにくい場合があります。●キングエクスプレス、スモッグジョーキーを持ち上げるときは、胴体部分を持ってください。

保護者の方へ

この枠内では、本商品をご使用になるときに注意していただきたいことを記載しております。よくお読みいただき、お子様へご説明ください。

持ち上げない!

合体した状態で腰の辺りをもってください。頭・腕・胸・足・背中を持って持ち上げないでください。合体が解除されます。

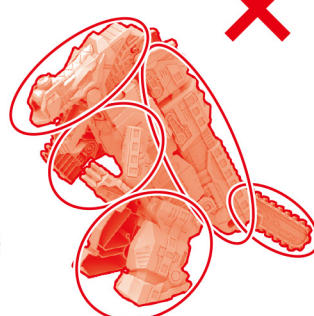
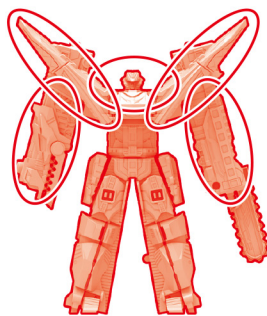

矢印一覧 (やじるしいちらん)



キラメイストーンへの変形

※セット内容の状態から始めます。

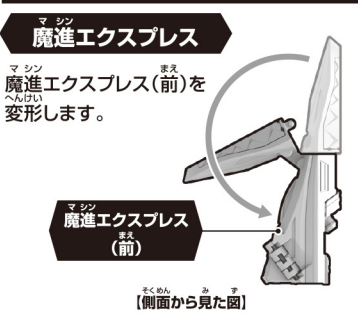
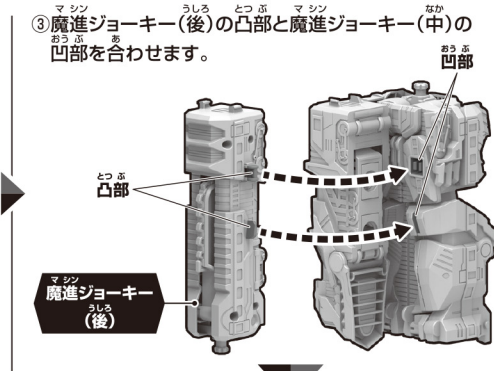
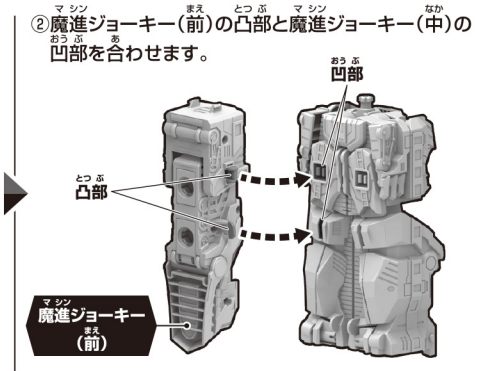
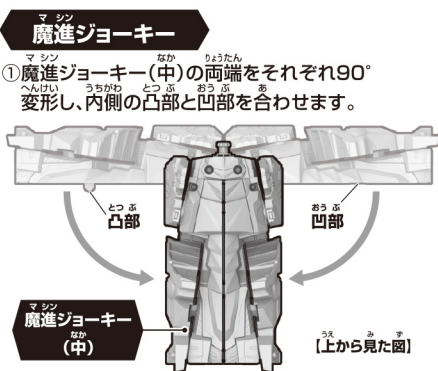

マシンのへんけい キラメイ魔進への変形

※セット内容の状態から始めます。

① 魔進エクスプレス(前)の凹部と
魔進エクスプレス(後)の凸部を
合わせます。

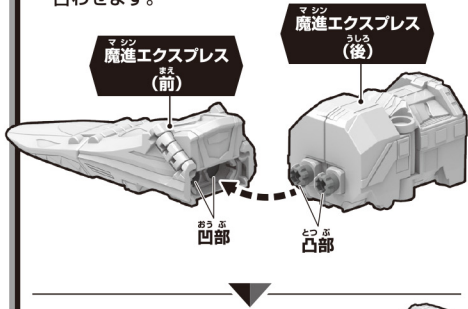

完成!
マシンの
魔進エクスプレス!!

②-1 魔進ジョーキー(前)の凸部と魔進ジョーキー(中)の凹部、
②-2 魔進ジョーキー(中)の凹部と魔進ジョーキー(後)の凸部を合わせます。

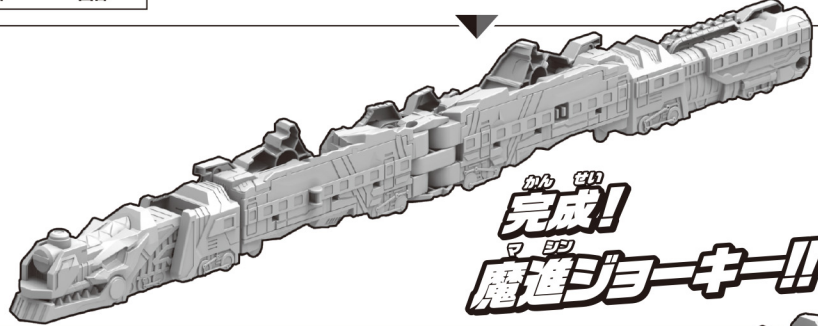
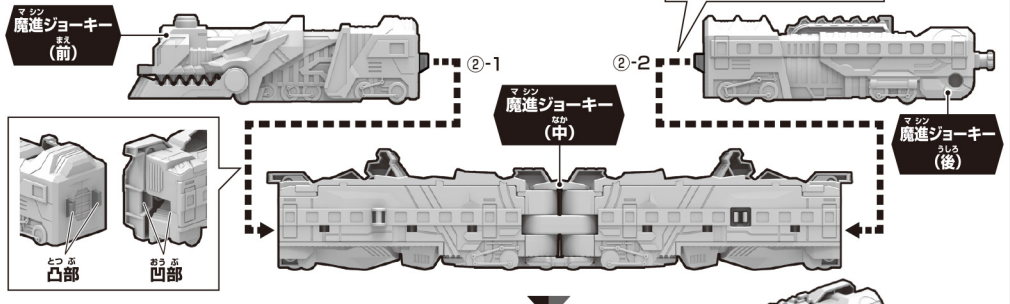

完成!
マシンの
魔進ジョーキー!!

③ ①で組み立てた魔進エクスプレスの凹部と
②で組み立てた魔進ジョーキーの凸部を合わせます。

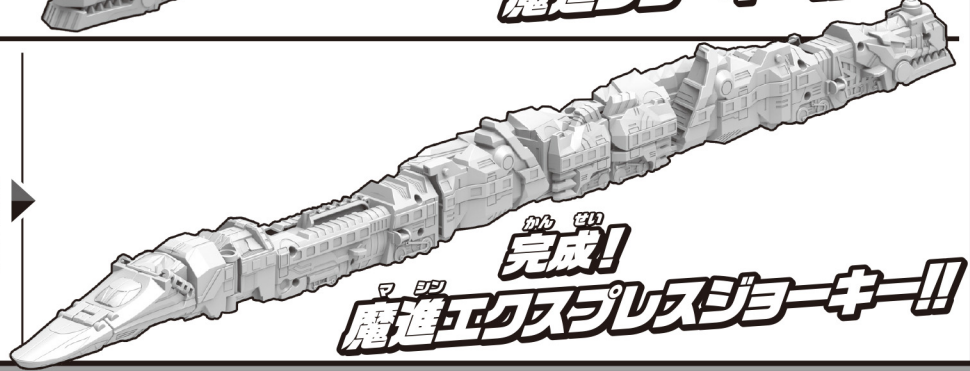
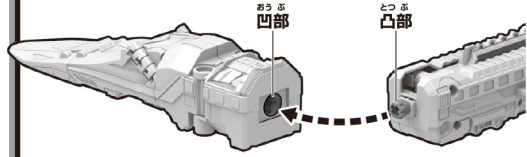

完成!
マシンの
魔進エクスプレスジョーキー!!

へんけい スモッグジョーキーへの変形

※セット内容の状態から始めます。

① 魔進ジョーキー(中)の両端をそれぞれ90°
へんけいし、内側の凸部と凹部を合わせます。

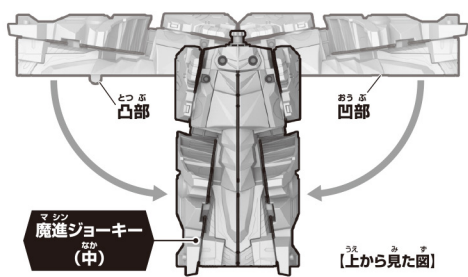

② 両腕をそれぞれ2ヶ所、図の順番に変形し、
両脚をそれぞれ図の方向に回転して
変形します。

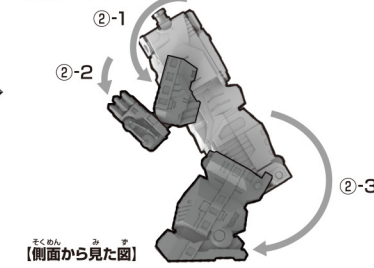

③ 魔進ジョーキー(前)の凸部に魔進ジョーキー(後)の
凸部を上から取り付けます。

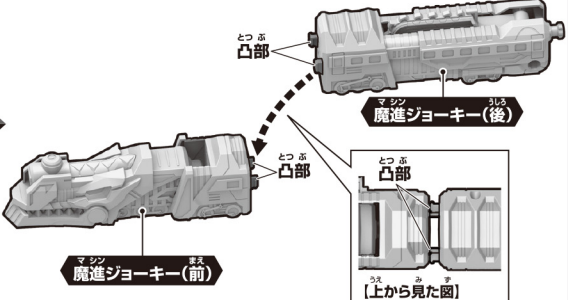

④ 魔進ジョーキー(中)の凸部に
魔進ジョーキー(前)の凹部を
取り付けます。

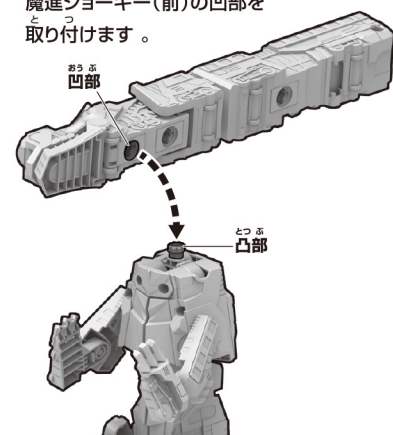

⑤-1 魔進ジョーキー(前)を図の位置で
90°変形し
⑤-2 口を開き、
⑤-3 尾の先端を図のように
変形します。

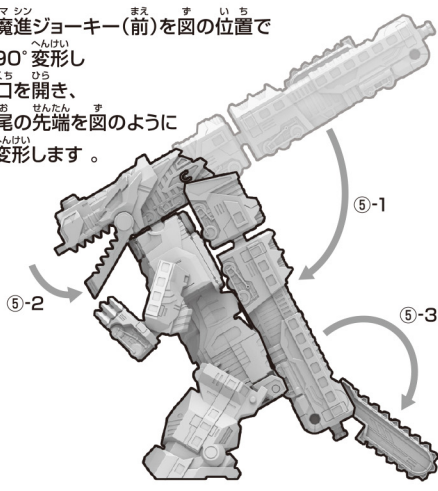

完成!
スモッグジョーキー!!



キングエクスプレスへの変形

へんけい

※セット内容の状態から始めます。

① 魔進ジョーキー(中)の両脚を図の位置まで変形します。

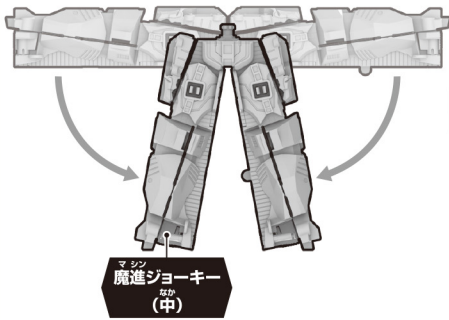

② 両脚のつま先を180°変形します。

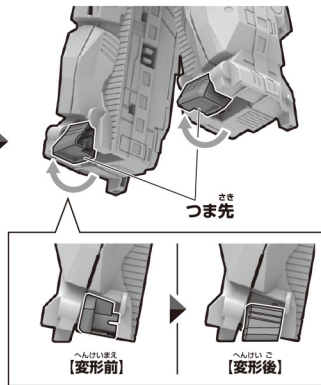

③ 上部凸部に魔進エクスプレス(後)の凹部を取り付けます。

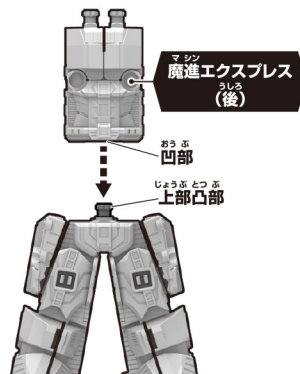

④ 上部両肩を左右に開いて変形します。

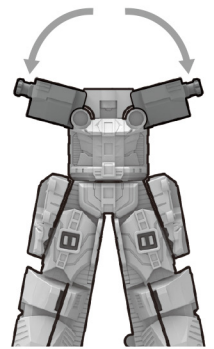

⑤ 魔進ジョーキー(前)(後)の凹部をそれぞれ両肩の凸部に取り付け、左腕先端を180°変形します。

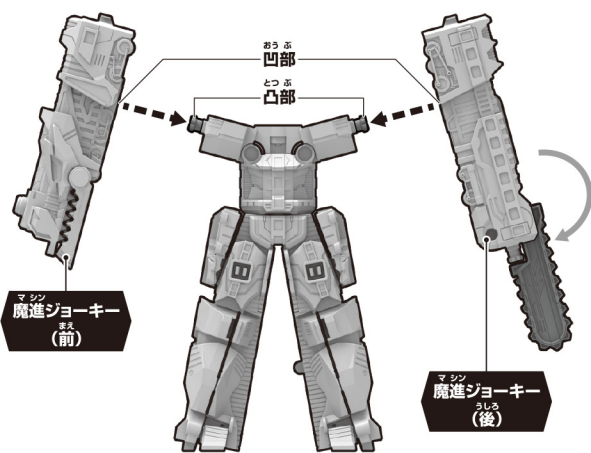

⑥ 魔進エクスプレス(前)先端を左右に90°変形します。



⑦ 背面の凸部を胴体の凹部に取り付けます。

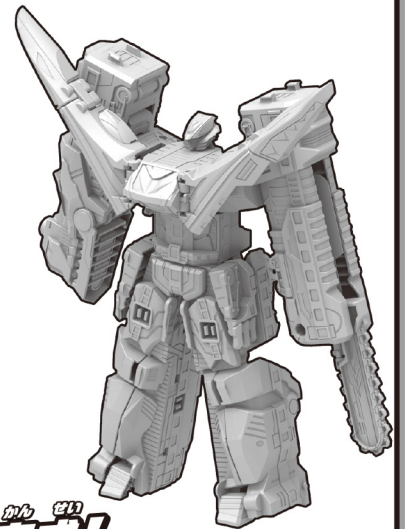
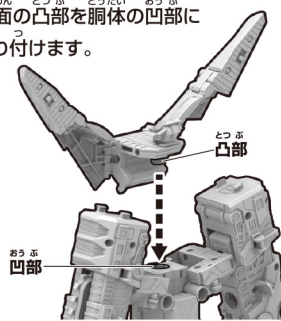

完成!
キングエクスプレス!!